

1985 - 2024



ΤΙΜΟΚΑΤΑΛΟΓΟΣ 2024

ΓΕΝΝΗΤΡΙΕΣ  **sincro**
ΗΛΕΚΤΡΟΚΙΝΗΤΗΡΕΣ  **soga**
ΜΗΧΑΝΗΜΑΤΑ **EXCO**

ΗΛΕΚΤΡΟΠΑΡΑΓΩΓΑ ΖΕΥΓΗ
ΚΙΝΗΤΗΡΕΣ
ΕΞΑΡΤΗΜΑΤΑ ΑΕΡΟΣ
ΨΕΚΑΣΜΟΣ
ΚΛΑΔΕΜΑ
ΑΝΤΛΙΕΣ
ΜΗΧΑΝΗΜΑΤΑ ΚΗΠΟΥ
ΜΗΧΑΝΗΜΑΤΑ ΑΠΟΘΗΚΩΝ

Η εταιρία μας **ΕΞΑΝ ΑΕ** ιδρύθηκε το **1985** και η έδρα της βρίσκεται σε ιδιόκτητες εγκαταστάσεις στο Καλοχώρι Θεσσαλονίκης. Το αντικείμενό μας είναι η εισαγωγή και εμπορία γεωργικών μηχανημάτων και εξαρτημάτων γεωργικής και οικοδομικής χρήσης. Βασιζόμενοι στο κατάλληλα οργανωμένο δίκτυο πωλήσεων που έχουμε αναπτύξει, στην μακρόχρονη πείρα μας και στην αξιοπιστία που μας διακρίνει, η δραστηριότητά μας καλύπτει ολόκληρη την Ελλάδα, τα Βαλκάνια και την Κύπρο. Στόχος μας είναι η άμεση και πληρέστερη εξυπηρέτηση του πελάτη η οποία δε σταματά στην πώληση αλλά συνεχίζεται και μετά από αυτήν με την παροχή After Service και την επίλυση πάσης φύσεως τεχνικών προβλημάτων που τυχόν παρουσιάζονται, από το άρτια εξειδικευμένο προσωπικό της εταιρίας. Η πολυετής επιτυχημένη πορεία μας, εγγυάται για τη σωστή ποιότητα, τη φιλική εξυπηρέτηση και την ολοκληρωμένη υποστήριξη που παρέχουμε.

Οι **ΑΠΟΚΛΕΙΣΤΙΚΕΣ ΑΝΤΙΠΡΟΣΩΠΕΙΕΣ** μας στις εμπορικές μάρκες :

 sincro®	SINCRO (ΓΕΝΝΗΤΡΙΕΣ)
 soga®	SOGA (ΗΛΕΚΤΡΟΚΙΝΗΤΗΡΕΣ)

οι **ΠΟΛΥΕΤΕΙΣ ΚΑΙ ΣΤΑΘΕΡΕΣ ΣΥΝΕΡΓΑΣΙΕΣ**
με άλλα επώνυμα **ΕΥΡΩΠΑΪΚΑ ΕΡΓΟΣΤΑΣΙΑ** όπως :

UDOR	ΑΝΤΛΙΕΣ ΨΕΚΑΣΜΟΥ ΙΤΑΛΙΑΣ	ROVER POMPE	ΑΝΤΛΙΕΣ ΜΕΤΑΓΓΙΣΗΣ ΙΤΑΛΙΑΣ
CS WATERPUMPS	ΗΛΕΚ/ΛΙΕΣ ΕΠΙΦΑΝΕΙΑΣ ΙΤΑΛΙΑΣ	FIAC	ΑΕΡΟΣΥΜΠΙΕΣΤΕΣ ΙΤΑΛΙΑΣ
PRAMAC	ΗΛΕΚΤΡ/ΓΑ ΖΕΥΓΗ ΙΤΑΛΙΑΣ	COMEX	ΕΞΑΡΤΗΜΑΤΑ ΑΕΡΟΣ ΙΤΑΛΙΑΣ
BRUMAR	ΕΞΑΡΤΗΜΑΤΑ ΘΑΜΝΟΚ/ΚΩΝ ΙΤΑΛΙΑΣ	PAPUREX	ΣΩΛΗΝΕΣ ΚΛΑΔΕΜΑΤΟΣ ΓΕΡΜΑΝΙΑΣ
FITTI	ΣΩΛΗΝΕΣ ΨΕΚΑΣΜΟΥ ΙΤΑΛΙΑΣ	ELBI	ΠΙΕΣΤΙΚΑ ΔΟΧΕΙΑ ΙΤΑΛΙΑΣ

όπως και **ΜΑΚΡΟΧΡΟΝΙΕΣ ΣΥΝΕΡΓΑΣΙΕΣ** με τα πιο **ΑΞΙΟΠΙΣΤΑ ΕΡΓΟΣΤΑΣΙΑ ΤΗΣ ΚΙΝΑΣ** :

SUCA	ΨΑΛΙΔΙΑ, ΠΡΙΟΝΙΑ ΜΠΑΤΑΡΙΑΣ	FPQ	ΨΑΛΙΔΙΑ & ΔΕΤΙΚΑ ΜΠΑΤΑΡΙΑΣ
HAILIN	ΠΕΤΡΕΛ/ΤΗΡΕΣ, Η/Ζ, ΑΝΤΛ/ΚΑ ΣΥΓΚ/ΤΑ	HWASDAN	ΚΙΝΗΤΗΡΕΣ BENZ., Η/Ζ, ΣΚΑΠΤΙΚΑ
GF3	ΗΛΕΚΤΡΟΠΑΡΑΓΩΓΑ ΖΕΥΓΗ	LAUNTOP	ΚΙΝΗΤΗΡΕΣ BENZ., ΗΛΕΚΤΡ/ΓΑ ΖΕΥΓΗ

**ΚΑΘΩΣ ΚΑΙ ΤΑ ΠΡΟΪΟΝΤΑ ΑΠΟΚΛΕΙΣΤΙΚΗΣ ΔΙΑΝΟΜΗΣ
ΑΠΟ ΤΗΝ ΕΤΑΙΡΕΙΑ ΜΑΣ :**

ΕΧΣΟ

και αρκετές άλλες συνεργασίες, σε πληθώρα κατηγοριών προϊόντων, συνθέτουν το προφίλ συνεργασιών της εταιρίας μας, προσφέροντας προϊόντα άριστης ποιότητας στις χαμηλότερες δυνατές τιμές. Στο νέο τιμοκατάλογο της εταιρίας μας μπορείτε να βρείτε όλα τα γνωστά είδη καθώς επίσης και αρκετά νέα προϊόντα.

Για οποιαδήποτε πληροφορία, **ΟΛΟ ΤΟ ΕΜΠΕΙΡΟ ΠΡΟΣΩΠΙΚΟ ΤΗΣ ΕΞΑΝ ΑΕ** θα βρίσκεται όπως πάντοτε στη διάθεσή σας.

**ΠΡΟΕΔΡΟΣ ΚΑΙ ΔΙΕΥΘΥΝΩΝ ΣΥΜΒΟΥΛΟΣ ΤΗΣ ΕΞΑΝ ΑΕ
ΠΟΛΑΤΙΔΗΣ ΣΤΥΛΙΑΝΟΣ****ΑΝΤΙΠΡΟΕΔΡΟΣ ΤΗΣ ΕΞΑΝ ΑΕ
ΠΟΛΑΤΙΔΗΣ ΕΥΑΓΓΕΛΟΣ****ΕΞΥΠΗΡΕΤΗΣΗ ΠΩΛΗΣΕΩΝ :**

ΚΩΝΣΤΑΝΤΙΝΙΔΗΣ ΚΩΣΤΑΣ ΚΙΝΗΤΟ ΤΗΛ : 6972927494	ΤΣΑΝΤΑΛΙΔΗΣ ΘΕΟΔΩΡΗΣ ΚΙΝΗΤΟ ΤΗΛ.: 6979110049
ΚΡΙΚΟΠΟΥΛΟΥ ΦΩΤΕΙΝΗ • ΚΑΡΑΓΙΑΝΝΙΔΟΥ ΕΛΕΝΑ • ΚΑΡΑΤΖΙΔΟΥ ΜΑΡΙΑ ΤΗΛ.ΚΕΝΤΡΟ ☎ : 2314 175130	
ΚΙΝΗΤΟ ΤΗΛ VIBER : 6934800770	

ΝΕΑ ΤΗΛΕΦΩΝΑ ΕΠΙΚΟΙΝΩΝΙΑΣ :
2314 175130 (20 γραμμές)

ΕΠΙΚΟΙΝΩΝΙΑ	ΠΛΗΡΗ ΣΤΟΙΧΕΙΑ ΕΤΑΙΡΕΙΑΣ
ΤΗΛΕΦΩΝΑ ☎ : 2314 175130 (20 γραμμές) E-MAIL : info@exansa.gr : sales@exansa.gr : marketing@exansa.gr : service@exansa.gr : accounting@exansa.gr WEB : www.exansa.gr	ΕΞΑΝ ΑΕ ΚΑΠΕΤΑΝ ΑΓΡΑ 62 , Τ.Θ. : 1301 570 09 ΚΑΛΟΧΩΡΙ-ΘΕΣΣΑΛΟΝΙΚΗ ΑΦΜ : 094256656 ΔΟΥ : ΦΑΕ ΘΕΣ/ΚΗΣ ΑΡ.ΓΕΜΗ : 57526004000
ΤΡΑΠΕΖΙΚΟΙ ΛΟΓΑΡΙΑΣΜΟΙ ΚΑΤΑΘΕΣΕΩΝ	
<u>ΤΡΑΠΕΖΑ ΕΘΝΙΚΗ</u> IBAN: GR64 0110 8390 0000 8394 7008 567 IBAN: GR68 0110 8400 0000 8400 0113 120	<u>ΤΡΑΠΕΖΑ ΠΕΙΡΑΙΩΣ</u> IBAN: GR84 0171 4380 0064 3804 0030 571 IBAN: GR03 0172 2610 0052 6110 2512 398
<u>ΤΡΑΠΕΖΑ EUROBANK</u> IBAN: GR41 0260 2890 0003 6020 0229374	<u>ΤΡΑΠΕΖΑ ALPHA</u> IBAN: GR94 0140 7220 7220 0200 2001 993

Αγαπητέ πελάτη,

Κάθε εμπορική συναλλαγή με την εταιρεία **ΕΞΑΝ ΑΕ**, συνιστά αυτομάτως πλήρη και ανεπιφύλακτη αποδοχή των όρων συνεργασίας. Σε περίπτωση οποιασδήποτε διαφωνίας με αυτούς, ο παραλήπτης υποχρεούται να το γνωστοποιήσει εγγράφως στην ΕΞΑΝ ΑΕ μέσα σε 24 ώρες από την παραλαβή /έκδοση του παραστατικού αγοράς. Στην περίπτωση αυτή ο πελάτης υποχρεούται να επιστρέψει άθικτα όλα τα εμπορεύματα και η **ΕΞΑΝ ΑΕ** επιφυλάσσεται ρητά του δικαιώματος της να υπαναχωρήσει από την πώληση αζημίως. Οποιοσδήποτε δαπάνες και υπηρεσίες που χρησιμοποιήθηκαν (μεταφορικά, κόστη κτλ.) θα επιβαρύνουν αποκλειστικά τον πελάτη.

ΠΛΗΡΩΜΕΣ

- Κάθε τιμολόγιο πρέπει να εξοφλείται το αργότερο σε 60 ημέρες από την ημερομηνία έκδοσής του ή όπως ορίζεται βάσει της εκάστοτε συμφωνίας στον τρόπο πληρωμής του τιμολογίου. Εάν υπάρχει ανεξόφλητο υπόλοιπο πέρα του συμφωνηθέντος χρόνου εξόφλησης, δεν θα εκτελείται καμία παραγγελία σας. Για αποφυγή προβλημάτων φροντίστε να εξοφλείτε τους λογαριασμούς σας εγκαίρως και ανεξαρτήτως από την επίσκεψη του αντιπροσώπου μας.
- Η εκπρόθεσμη εξόφληση (πέραν της συμφωνηθέντας ημερομηνίας), επιβαρύνει την αξία του τιμολογίου με τους νόμιμους τόκους.
- Εξόφληση θεωρείται η εμπρόθεσμη εξόφληση των τιμολογίου αγοράς, είτε με κατάθεση στους τραπεζικούς λογαριασμούς της εταιρείας μας είτε μόνο σε εξουσιοδοτημένα πρόσωπα της εταιρείας μας και αποδεικνύεται μόνο με επίσημη απόδειξη της εταιρείας μας.
- Τα τιμολόγια καθαρής αξίας 500,00€ και άνω, βάσει της ισχύουσας νομοθεσίας, εξοφλούνται ΜΟΝΟ με τραπεζική κατάθεση ή έκδοση επιταγής.
- ΩΣ ΠΛΗΡΩΜΗ ΜΕΤΡΗΤΟΙΣ ΘΕΩΡΕΙΤΑΙ ΜΟΝΟ :
 - Η εξόφληση που γίνεται στην έδρα της επιχείρησης με μετρητά ή με Χρεωστική/Πιστωτική κάρτα.
 - Η επώνυμη κατάθεση που γίνεται κατά την αποστολή των εμπορευμάτων σε τραπεζικό λογαριασμό της εταιρείας μας.
 - Η αντικαταβολή σε πρακτορείο ή courier μεταφοράς.

ΠΑΡΑΚΡΑΤΗΣΗ ΚΥΡΙΟΤΗΤΑΣ- ΕΠΙΛΥΣΗ ΔΙΑΦΟΡΩΝ –ΑΡΜΟΔΙΑ ΔΙΚΑΣΤΗΡΙΑ

- Μέχρι πλήρους εξόφλησης του τιμήματος η εταιρεία μας διατηρεί την κυριότητα των ειδών που αναγράφει το τιμολόγιο και ο αγοραστής υποχρεούται να τα επιστρέψει στην πρώτη ζήτηση.
- Για κάθε διαφορά που τυχόν προκύψει μεταξύ πελάτη και εταιρείας και δεν κατέστη δυνατή η συμφωνία μεταξύ τους, αρμόδια είναι τα Δικαστήρια Θεσσαλονίκης, όπως προβλέπεται από το νόμο.

ΑΠΟΣΤΟΛΕΣ ΕΜΠΟΡΕΥΜΑΤΩΝ

- Τα εμπορεύματα διακινούνται πάντοτε με ευθύνη και δαπάνη του πελάτη. Ο πελάτης αναλαμβάνει αποκλειστικά και εξ' ολοκλήρου τον κίνδυνο και τη ζημία, σχετικά με την μερική ή ολική καταστροφή των εμπορευμάτων, η οποία θα προκύψει μετά την παράδοσή τους από την εταιρεία μας στον μεταφορέα.
- Κάθε παραγγελία εκτελείται αυθημερόν εφόσον έχει δοθεί έως τη 13:00 μ.μ.
- Αποστολή εμπορευμάτων με αντικαταβολή σε πρακτορεία μεταφορών γίνεται μόνο εφόσον η συνολική παραγγελία υπερβαίνει το ποσό των 50,00 €.
- Για παραγγελίες ανταλλακτικών συνολικής αξίας κάτω των 30€ δεν θα παρέχεται έκπτωση.
- Σε περίπτωση κατά την οποία ο πελάτης αρνηθεί την αγορά εμπορευμάτων, τα οποία κατασκευάστηκαν για λογαριασμό του και κατόπιν ειδικής παραγγελίας, η εταιρεία μας έχει δικαίωμα να παρακρατήσει την προκαταβολή η οποία καταβλήθηκε για την συγκεκριμένη ειδική παραγγελία ως παροχή υπηρεσιών.
- ΟΙ ΠΑΡΑΓΓΕΛΙΕΣ ΑΝΤΑΛΛΑΚΤΙΚΩΝ ΘΑ ΑΠΟΣΤΕΛΛΟΝΤΑΙ ΜΟΝΟ ΑΝΤΙΚΑΤΑΒΟΛΗ ΜΕΤΡΗΤΟΙΣ ΜΕ COURIER. Σε περίπτωση ζήτησης διαφορετικού τρόπου αποστολής θα πρέπει να γίνεται κατάθεση του ποσού προ αποστολής.
- Συνεργαζόμενη courier της εταιρείας μας: ΓΕΝΙΚΗ ΤΑΧΥΔΡΟΜΙΚΗ. Σε περίπτωση χρήσης της δικής σας σύμβασης courier, παρακαλούμε να ενημερώνετε το λογιστήριο.

ΕΠΙΣΤΡΟΦΕΣ ΕΜΠΟΡΕΥΜΑΤΩΝ

- Τυχόν παράπονα για την εκτέλεση κάποιας παραγγελίας πρέπει να διατυπώνονται εντός 5 ημερών.
- **ΕΠΙΣΤΡΟΦΕΣ ΕΜΠΟΡΕΥΜΑΤΩΝ ΓΙΝΟΝΤΑΙ ΔΕΚΤΕΣ ΚΑΤΟΠΙΝ ΣΥΝΕΝΝΟΗΣΕΩΣ ΚΑΙ ΤΟ ΑΡΓΟΤΕΡΟ ΕΝΤΟΣ 15 ΗΜΕΡΩΝ.**
- **ΤΟ ΚΟΣΤΟΣ ΜΕΤΑΦΟΡΑΣ ΤΩΝ ΕΠΙΣΤΡΕΦΟΜΕΝΩΝ ΕΜΠΟΡΕΥΜΑΤΩΝ ΕΠΙΒΑΡΥΝΕΙ ΤΟΝ ΠΕΛΑΤΗ. ΕΜΠΟΡΕΥΜΑΤΑ ΠΟΥ ΤΑ ΚΟΜΙΣΤΡΑ ΜΕΤΑΦΟΡΑΣ ΤΟΥΣ ΔΕΝ ΕΙΝΑΙ ΠΛΗΡΩΜΕΝΑ, ΔΕΝ ΘΑ ΠΑΡΑΛΑΜΒΑΝΟΝΤΑΙ.**
- Εμπορεύματα προς επιστροφή ή προς έλεγχο/επισκευή πρέπει να συνοδεύονται με Δελτίο Αποστολής, αναφέροντας την αιτιολόγηση επιστροφής γραπτώς.
- Οι επιστροφές των εμπορευμάτων γίνονται δεκτές εφόσον τα εμπορεύματα είναι αχρησιμοποιήτα και η αρχική τους συσκευασία παραμένει σε άριστη κατάσταση.
- Επιστροφές εμπορευμάτων ειδικής παραγγελίας δεν γίνονται.
- Τα εμπορεύματα που βρίσκονται προς επισκευή στην έδρα μας και με υπαιτιότητα του πελάτη παραμένουν χωρίς να επισκευαστούν για πάνω από 30 ημέρες στην αποθήκη μας, θα επιστρέφονται χωρίς προειδοποίηση στον πελάτη.
- Σε περίπτωση λάθους εκτέλεσης παραγγελίας από την ΕΞΑΝ ΑΕ, η εταιρία μας φροντίζει με δικά της έξοδα να μεταφέρει τα προϊόντα στην έδρα της.
- Οι ηλεκτρονικές πλακέτες AVR που πωλούνται ως ανταλλακτικά δεν επιστρέφονται.

ΕΓΓΥΗΣΗ ΕΜΠΟΡΕΥΜΑΤΩΝ

- Η ΕΞΑΝ ΑΕ εγγυάται τα προϊόντα της από ελαττώματα κατασκευής ή ελαττωματικά υλικά για το χρονικό διάστημα που αναγράφεται στην εγγύηση που συνοδεύει έκαστο προϊόν , με τους παρακάτω όρους :
- Η εγγύηση παρέχεται μόνο εφόσον έχει γίνει η εξόφληση των πωληθέντων εμπορευμάτων.
- Η εγγύηση καλύπτει αποκλειστικά την δωρεάν αντικατάσταση του υλικού που είναι ακατάλληλο ή ελαττωματικό. Δεν καλύπτει ζημιές που έχει υποστεί το υλικό από υπαιτιότητα του αγοραστή, από λανθασμένη λειτουργία και/ή κακή μεταχείριση και/ή ελλιπή συντήρηση, ούτε τυχόν έξοδα μεταφοράς αυτού, όπως ούτε πιθανές βλάβες σε περιουσιακά στοιχεία και πρόσωπα.
- Η εγγύηση δεν ισχύει για εξαρτήματα των προϊόντων που έχουν αγοραστεί από αλλού.
- Η διαπίστωση αυτή γίνεται μόνο από τους ειδικευμένους τεχνικούς μας και αποκλειστικά κατά την κρίση της ΕΞΑΝ ΑΕ.
- Οι ηλεκτροκινητήρες επιφανείας και οι υποβρύχιοι εξαιρούνται της εγγυήσεως διότι οι βλάβες σε ποσοστό 100% προέρχονται από εξωτερικούς παράγοντες.
- Τα ηλεκτρονικά είδη [όπως π.χ. ηλεκτρονικές πλακέτες AVR] δεν καλύπτονται από εγγύηση.

ΠΡΟΣΤΑΣΙΑ ΔΕΔΟΜΕΝΩΝ ΠΡΟΣΩΠΙΚΟΥ ΧΑΡΑΚΤΗΡΑ

- Σας ενημερώνουμε ότι βάσει του Ευρωπαϊκού Γενικού Κανονισμού Προσωπικών Δεδομένων 679/2016, τα προσωπικά σας δεδομένα που τηρούμε στο αρχείο μας, κατόπιν δικής σας συγκατάθεσης, δεν κοινοποιούνται, ούτε παραχωρούνται σε άλλα άτομα ή εταιρείες για κανένα λόγο και αιτία. Χρησιμοποιούνται μόνο για να σας αποστέλλουμε χρήσιμο περιεχόμενο, προτάσεις για νέα προϊόντα, προσφορές , εκπώσεις και εξατομικευμένες προτάσεις. Έχετε πρόσβαση σε αυτά σύμφωνα με το νόμο και έχετε την δυνατότητα να ζητήσετε την διαγραφή τους, ανά πάσα στιγμή στο μέλλον.

ΤΕΧΝΙΚΕΣ ΠΡΟΔΙΑΓΡΑΦΕΣ ΕΜΠΟΡΕΥΜΑΤΩΝ

- Οι κατασκευαστές δύνανται να τροποποιούν τις τεχνικές προδιαγραφές των προϊόντων τους δίχως προηγούμενη ενημέρωση.
- Η εταιρία μας δεν φέρει καμία ευθύνη για τυχόν τυπογραφικά λάθη σε φωτογραφίες, περιγραφές κτλ.

ΣΗΜΕΙΩΣΗ:

Δύνανται να γίνουν αλλαγές στον κατάλογο χωρίς προηγούμενη ενημέρωση.



Οι φωτογραφίες του τιμοκαταλόγου μας είναι ενδεικτικές,

Το σύνολο του περιεχομένου του τιμοκαταλόγου αυτού αποτελεί Πνευματική Ιδιοκτησία του εκδότη ΕΞΑΝ ΑΕ, με ΑΦΜ 094256656. ΑΠΑΓΟΡΕΥΕΤΑΙ η αναδημοσίευση, η αναπαραγωγή, ολική, μερική ή περιληπτική, ή κατά παράφραση, ή διασκευή απόδοση του περιεχομένου του παρόντος τιμοκαταλόγου με οποιονδήποτε τρόπο, μηχανικό, ηλεκτρονικό, φωτοτυπικό, ή άλλο, χωρίς προηγούμενη γραπτή άδεια του εκδότη, σύμφωνα με τις διατάξεις του Νόμου 2121/1993, αντίστοιχων οδηγιών και αποφάσεων της ΕΕ και κανόνων Διεθνούς Δικαίου.

ΠΕΡΙΕΧΟΜΕΝΑ

ΕΙΔΗ	ΣΕΛΙΔΕΣ	ΕΙΔΗ	ΣΕΛΙΔΕΣ		
	ΓΕΝΗΤΡΙΕΣ ΙΤΑΛΙΑΣ SINCRO 3.000 ΣΤΡΟΦΩΝ	8-15		ΠΡΙΟΝΙΑ ΜΠΑΤΑΡΙΑΣ SUCA – EXCO	66
	ΓΕΝΗΤΡΙΕΣ ΙΤΑΛΙΑΣ SINCRO 1.500 ΣΤΡΟΦΩΝ	16-21		ΠΡΟΕΚΤΑΣΕΙΣ ΚΑΙ ΕΞΑΡΤΗΜΑΤΑ ΕΡΓΑΛΕΙΩΝ ΜΠΑΤΑΡΙΑΣ	67
	ΓΕΝΗΤΡΙΕΣ ΙΤΑΛΙΑΣ SINCRO ΜΕ ΠΟΛΛΑΠΛΑΣΙΑΣΤΗ 3.000 ΣΤΡΟΦΩΝ	22-26		ΨΑΛΙΔΙΑ ΜΠΑΤΑΡΙΑΣ FRQ ΠΡΟΕΚΤΑΣΕΙΣ FRQ	68-71
	ΓΕΝΗΤΡΙΕΣ ΙΤΑΛΙΑΣ SINCRO ΜΕ ΠΟΛΛΑΠΛΑΣΙΑΣΤΗ 1.500 ΣΤΡΟΦΩΝ	27-30		ΚΛΑΔΕΥΤΗΡΙ LOWE ΑΝΤΑΛΛΑΚΤΙΚΑ LOWE	72
	ΠΟΛΛΑΠΛΑΣΙΑΣΤΕΣ BIMA ΓΙΑ ΤΡΑΚΤΕΡΟΓΕΝΗΤΡΙΕΣ	31		ΑΕΡΟΣΥΜΠΙΕΣΤΕΣ ΙΤΑΛΙΑΣ FIAC [ΚΕΦΑΛΕΣ]	73-74
	ΗΛΕΚ/ΓΟ ΖΕΥΓΟΣ BENZ/ΤΟ INVERTER HWASDAN	32		ΑΕΡΟΣΥΜΠΙΕΣΤΕΣ ΙΤΑΛΙΑΣ FIAC ΜΟΝΟΜΠΛΟΚ & ΜΕ ΙΜΑΝΤΑ	75-77
	ΗΛΕΚ/ΓΑ ΖΕΥΓΗ BENZ/ΤΑ ΜΟΝΟΦΑΣΙΚΑ -ΤΡΙΦΑΣΙΚΑ 3.000 ΣΤΡ./'	33-37		ΚΛΑΔΕΥΤΙΚΑ ΜΗΧΑΝΗΜΑΤΑ AMICO	78-79
	ΗΛΕΚ/ΓΑ ΖΕΥΓΗ BENZ/ΤΑ ΜΕ ΓΕΝ/ΡΙΕΣ-ΗΛΕΚ/ΣΕΙΣ ΜΟΝ.-ΤΡΙΦΑΣΙΚΕΣ 3.000 ΣΤΡ./'	38		ΣΩΛΗΝΕΣ ΚΛΑΔΕΜΑΤΟΣ [AGRARPUR- PUMA- EXCO]	80-81
	ΗΛΕΚΤ/ΓΟ ΖΕΥΓΟΣ BENZ/ΤΟ ΚΛΕΙΣΤΟΥ ΤΥΠΟΥ LAUNTOP 3.000 ΣΤΡ./'	39		ΕΞΑΡΤΗΜΑΤΑ ΙΤΑΛΙΑΣ & EXCO	82-93
	ΗΛΕΚ/ΓΑ ΖΕΥΓΗ ΠΕΤΡΕΛ/ΤΑ ΜΟΝΟΦΑΣΙΚΑ -ΤΡΙΦΑΣΙΚΑ 3.000 ΣΤΡ./'	40-44		ΦΙΛΤΡΟΛΑΔΙΚΑ ΙΤΑΛΙΑΣ & EXCO	94
	ΗΛΕΚ/ΓΑ ΖΕΥΓΗ ΠΕΤΡ/ΤΑ ΜΕ ΓΕΝ/ΡΙΕΣ-ΗΛΕΚ/ΣΕΙΣ ΜΟΝ.-ΤΡΙΦΑΣΙΚΕΣ 3.000 ΣΤΡ./'	45		ΜΑΝΟΜΕΤΡΑ EXCO	95
	ΗΛΕΚΤ/ΓΑ ΖΕΥΓΗ ΠΕΤΡΕΛ/ΤΑ ΚΛΕΙΣΤΟΥ ΤΥΠΟΥ 3.000 ΣΤΡ./' [DEK-HALIN-LAUNTOP]	46-48		ΤΡΟΧΑΛΙΕΣ ΤΣΕΡΚΙΑ - ΣΦΙΓΚΤΗΡΕΣ	96 -97
	ΗΛΕΚ/ΓΟ ΖΕΥΓΟΣ ΠΕΤΡΕΛ/ΤΟ ΑΝΟΙΚΤΟΥ ΤΥΠΟΥ 1.500 ΣΤΡ./' [ΓΕΝ.SINCRO+ΚΙΝ.ISUZU]	49		ΜΗΧΑΝΗΜΑΤΑ ΑΠΟΘΗΚΩΝ [ΠΑΛΕΤΟΦΟΡΑ-ΤΡΑΠΕΖΙΑ- ΜΗΧΑΝΗΜΑΤΑ ΣΤΟΙΒΑΞΗΣ]	98-101
	ΗΛΕΚ/ΓΑ ΖΕΥΓΗ ΠΕΤΡΕΛ/ΤΑ ΚΛΕΙΣΤΟΥ ΤΥΠΟΥ 1.500 ΣΤΡ./' [GF3 – PRAMAC]	50-51		ΑΝΤΛΙΕΣ ΜΕΜΒΡΑΝΟΦΟΡΕΣ UDOR ΙΤΑΛΙΑΣ	102-104
	ΗΛΕΚΤΡΟΚΙΝΗΤΗΡΕΣ SOGA ΙΤΑΛΙΑΣ [ΜΟΝΟΦΑΣΙΚΟΙ- ΤΡΙΦΑΣΙΚΟΙ-ΠΛΑΚΕ-ΦΛΑΝΤ.]	52-55		ΑΝΤΛΙΕΣ ΕΜΒΟΛΟΦΟΡΕΣ UDOR ΙΤΑΛΙΑΣ	105-106
	ΚΙΝΗΤΗΡΕΣ BENZΙΝΗΣ 4ΧΡΟΝΟΙ [HWASDAN-HONDA- LAUNTOP – Κτλ.]	56-59		ΧΕΙΡΙΣΤΗΡΙΑ & ΕΞΑΡΤΗΜΑΤΑ ΑΝΤΛΙΩΝ ΜΕΜΒΡΑΝΟΦΟΡΩΝ UDOR ΙΤΑΛΙΑΣ	107
	ΚΙΝΗΤΗΡΕΣ ΠΕΤΡΕΛΑΙΟΥ 4ΧΡΟΝΟΙ [HAILIN- WINSUN-DEK]	60-62		ΨΕΚΑΣΤΙΚΑ ΕΔΑΦΟΥΣ ΜΕ ΑΝΤΛΙΕΣ UDOR	108
	ΨΑΛΙΔΙΑ ΜΠΑΤΑΡΙΑΣ SUCA – EXCO	63-65		ΑΝΤΛΙΕΣ ΨΕΚΑΣΜΟΥ EXCO	109

ΠΕΡΙΕΧΟΜΕΝΑ

	ΕΙΔΗ	ΣΕΛΙΔΕΣ		ΕΙΔΗ	ΣΕΛΙΔΕΣ
	ΨΕΚΑΣΤΙΚΑ ΣΥΓΚ/ΤΑ [ΗΛΕΚ/ΤΑ-ΒΕΝΖ/ΤΑ-ΜΕ ΒΥΤΙΟ]	110-113		ΗΛΕΚΤΡΟΝΙΚΑ ΣΥΣΤΗΜΑΤΑ ΑΝΤΛΙΩΝ ΕΞΑΡΤΗΜΑΤΑ ΠΙΕΣΤΙΚΩΝ	150-152
	ΣΩΛΗΝΕΣ ΨΕΚΑΣΜΟΥ & ΑΕΡΑ [FITT - ΚΙΝΑΣ] ΠΡΕΣΕΣ ΣΩΛΗΝΩΝ	114-115		ΑΝΤΛΙΕΣ ΥΠΟΒΡΥΧΙΕΣ ΚΙΝΑΣ ΠΛΑΣΤΙΚΕΣ-ΑΝΟΞΕΙΔΩΤΕΣ	153-155
	ΜΑΝΙΚΕΣ ΨΕΚΑΣΜΟΥ ΠΙΣΤΟΛΕΣ ΨΕΚΑΣΜΟΥ ΕΞΑΡΤΗΜΑΤΑ ΨΕΚΑΣΜΟΥ	116-118		ΗΛΕΚ/ΛΙΕΣ CS WATERPUMPS ΑΚΑΘΑΡΤΩΝ-ΛΥΜΑΤΩΝ ΙΤΑΛΙΑΣ	156
	ΨΕΚΑΣΤΗΡΕΣ ΒΕΝΖ/ΤΟΙ ΝΕΦΕΛΟΨΕΚΑΣΤΗΡΕΣ	119		ΑΝΤΛΙΕΣ ΥΠΟΒΡΥΧΙΕΣ [ΑΚΑΘΑΡΤΩΝ-ΛΥΜΑΤΩΝ]	157-161
	ΨΕΚΑΣΤΗΡΕΣ ΑΠΛΟΙ & ΜΠΑΤΑΡΙΑΣ ΠΑΡΕΛΚΟΜΕΝΑ	120-122		ΗΛΕΚ/ΛΙΕΣ ΜΕΤΑΓΓΙΣΗΣ ROVER POMPE ΙΤΑΛΙΑΣ ΚΑΙ ΕΞΑΡΤΗΜΑ ΑΥΤΩΝ	162-165
	ΕΞΑΡΤΗΜΑΤΑ ΨΕΚΑΣΤΗΡΩΝ [ΣΚΑΝΔΑΛΕΣ-ΠΡΟΕΚΤΑΣΕΙΣ- ΑΚΡΟΦΥΣ-ΜΕΡΗ]	123-126		ΗΛΕΚ/ΛΙΕΣ ΠΕΤΡΕΛΑΙΟΥ DC EXCO ΚΑΙ ΕΞΑΡΤΗΜΑΤΑ	166
	ΘΑΜΝΟΚΟΠΤΙΚΑ EXCO ΒΕΝΖΙΝΟΚΙΝΗΤΑ	127-129		ΑΝΤΛΗΤΙΚΑ ΣΥΓΚ/ΤΑ ΒΕΝΖΙΝΟΚΙΝΗΤΑ	167-168
	ΚΑΤΑΣΤΡΟΦΕΙΣ ΚΛΑΔΙΩΝ EXCO ΒΕΝΖΙΝΟΚΙΝΗΤΟΙ	130		ΑΝΤΛΗΤΙΚΑ ΣΥΓΚ/ΤΑ ΠΕΤΡΕΛΑΙΟΚΙΝΗΤΑ [HAILIN – DEK]	169
	ΤΡΥΠΑΝΙΑ EXCO ΒΕΝΖΙΝΟΚΙΝΗΤΑ & ΑΡΙΔΕΣ ΤΡΥΠΑΝΙΩΝ	131-132		ΑΝΤΛΙΕΣ ΚΙΝΗΤΗΡΩΝ ΒΕΝΖΙΝΗΣ ΚΑΙ ΠΕΤΡΕΛΑΙΟΥ	170
	ΦΥΣΗΤΗΡΑΣ-ΑΠΟΡ/ΡΑΣ EXCO	133			
	ΕΞΑΡΤΗΜΑΤΑ ΘΑΜΝΟΚΟΠΤΙΚΩΝ	134-137			
	ΜΕΣΙΝΕΖΕΣ ΘΑΜΝΟΚΟΠΤΙΚΩΝ	138-142			
	ΣΚΑΠΤΙΚΑ ΒΕΝΖΙΝΟΚΙΝΗΤΑ ΚΑΙ ΕΞΑΡΤΗΜΑΤΑ	143			
	ΞΕΣΠΥΡΩΤΗΣ ΚΑΛΑΜΠΟΚΙΩΝ ΚΑΙ ΑΛΛΑ ΜΗΧ/ΤΑ	144			
	ΗΛΕΚΤΡΑΝΤΛΙΕΣ ΕΠΙΦΑΝΕΙΑΣ ΚΙΝΑΣ	145			
	ΗΛΕΚΤΡΑΝΤΛΙΕΣ ΕΠΙΦΑΝΕΙΑΣ CS WATERPUMPS ΙΤΑΛΙΑΣ	146-147			
	ΠΙΕΣΤΙΚΑ ΔΟΧΕΙΑ ΜΕΜΒΡΑΝΕΣ ΠΙΕΣΤ.ΔΟΧΕΙΩΝ	148			
	ΠΙΕΣΤΙΚΑ ΣΥΓΚΡΟΤΗΜΑΤΑ	149			

ΓΕΝΗΤΡΙΕΣ ΜΟΝΟΦΑΣΙΚΕΣ *50HZ* 3.000 ΣΤΡ./'
ΙΤΑΛΙΑΣ SINCRO [ΣΥΓΧΡΟΝΕΣ, ΜΕ ΠΥΚΝΩΤΗ, ΧΩΡΙΣ ΨΥΚΤΡΕΣ]



R80



EP



ER

ΣΕΙΡΑ R80 *3.000 ΣΤΡ./'

ΤΥΠΟΣ ΓΕΝΗΤΡΙΑΣ	ΙΣΧΥΣ ΚVA	ΕΝΤ. AMP	KG	ΜΕ ΠΙΝΑΚΑ	Α. ΜΕ ΚΩΝΟ ΙΑΠΩΝΙΑΣ J609A	
					ΚΩΔΙΚΟΣ	Λ.Τ. €
R80 LBL	2,2	9,6	13,8	RM01	0612001	322,00

ΣΕΙΡΑ EP 2 *3.000 ΣΤΡ./'

ΤΥΠΟΣ ΓΕΝΗΤΡΙΑΣ	ΙΣΧΥΣ ΚVA	ΕΝΤ. AMP	KG	ΜΕ ΠΙΝΑΚΑ	Α. ΜΕ ΚΩΝΟ ΙΑΠΩΝΙΑΣ J609A		Β. ΜΕ ΚΩΝΟ ΙΑΠΩΝΙΑΣ J609B		Γ. ΜΕ ΚΩΝΟ ΙΤΑΛΙΑΣ 23	
					ΚΩΔΙΚΟΣ	Λ.Τ.€	ΚΩΔΙΚΟΣ	Λ.Τ.€	ΚΩΔΙΚΟΣ	Λ.Τ.€
EP 2 95H	3,5	15,1	19	EM03	0612002	517,00	-	-	0612003	582,00
EP 2 95L	4,2	18,3	19,9	EM03	0612004	577,00	-	-	0612005	642,00
EP 2 C5T	5,5	24	24,8	EM03	-	-	0612008	651,00	0612009	716,00

ΣΕΙΡΑ ER 2 *3.000 ΣΤΡ./'

ΤΥΠΟΣ ΓΕΝΗΤΡΙΑΣ	ΙΣΧΥΣ ΚVA	ΕΝΤ. AMP	KG	ΜΕ ΠΙΝΑΚΑ	Α. ΜΕ ΚΩΝΟ ΙΑΠΩΝΙΑΣ J609B		Β. ΜΕ ΕΛΕΥΘΕΡΟ ΑΞΟΝΑ Ø24	
					ΚΩΔΙΚΟΣ	Λ.Τ.€	ΚΩΔΙΚΟΣ	Λ.Τ.€
ER 2 CXT	3	13	17	EM03	0612010	506,00	0612011	570,00
ER 2 CAH	3,5	15,1	20	EM03	0612012	538,00	0612013	602,00
ER 2 CAT	4,2	18,3	20,4	EM03	0612014	594,00	0612015	658,00
ER 2 CBT	4,8	20,9	21,3	EM03	0612016	620,00	0612017	684,00

ΠΙΝΑΚΕΣ	ΣΕΙΡΕΣ ΓΕΝ/ΡΙΩΝ	ΠΕΡΙΓΡΑΦΗ ΕΝΣΩΜΑΤΩΜΕΝΩΝ ΠΙΝΑΚΩΝ ΣΕ ΓΕΝΗΤΡΙΕΣ
RM01	R80	1 ΠΡΙΖΑ SCHUKO, ΘΕΡΜΙΚΟ
EM03	EP2 [3,5/4,2/5,5 KVA] ER2 [3/3,5/4,2/4,8 KVA]	2 ΠΡΙΖΕΣ SCHUKO, ΘΕΡΜΙΚΟ, ΒΟΛΤΟΜΕΤΡΟ

- > Λ.Τ. € = ΛΙΑΝΙΚΗ ΤΙΜΗ ΑΝΕΥ ΦΠΑ. ΟΙ ΤΙΜΕΣ ΕΠΙΒΑΡΥΝΟΝΤΑΙ ΜΕ ΦΠΑ
- > ΟΙ ΤΙΜΕΣ ΜΠΟΡΟΥΝ ΝΑ ΑΛΛΑΞΟΥΝ ΑΝΕΥ ΠΡΟΗΓΟΥΜΕΝΗΣ ΠΡΟΕΙΔΟΠΟΙΗΣΗΣ

ΓΕΝΗΤΡΙΕΣ ΜΟΝΟΦΑΣΙΚΕΣ *50HZ* 3.000 ΣΤΡ./'
ΙΤΑΛΙΑΣ SINCRO [ΣΥΓΧΡΟΝΕΣ, ΜΕ ΠΥΚΝΩΤΗ, ΧΩΡΙΣ ΨΥΚΤΡΕΣ]



EK 2

ΠΡΟΑΙΡΕΤΙΚΟΣ ΠΙΝΑΚΑΣ ΕΜΕΒ



FK 2

ΣΕΙΡΑ EK 2 *3.000 ΣΤΡ./'

ΤΥΠΟΣ ΓΕΝΗΤΡΙΑΣ	ΙΣΧΥΣ ΚVA	ΕΝΤ. AMP	KG	ΜΕ ΠΙΝΑΚΑ	Α. ΜΕ ΚΩΝΟ ΙΑΠΩΝΙΑΣ J609B		Β. ΜΕ ΚΩΝΟ ΙΤΑΛΙΑΣ 23		Γ. ΕΛΕΥΘΕΡΟΣ ΑΞΟΝΑΣ Ø24	
					ΚΩΔΙΚΟΣ	Λ.Τ.€	ΚΩΔΙΚΟΣ	Λ.Τ.€	ΚΩΔΙΚΟΣ	Λ.Τ.€
EK 2 MCT	6	26,1	25,9	EM03	0612018	700,00	0612021	765,00	0612027	764,00
EK 2 LAT	7	30,5	30,5	EM03	0612030	860,00	0612033	925,00	0612039	924,00
EK 2 LCT	8	34,8	34,7	EM03	0612042	923,00	0612045	988,00	0612051	987,00
EK 2 LCT	8	34,8	34,7	EM03	Δ. ΚΩΝΟΣ ΙΤΑΛΙΑΣ 30 :				0612048	969,00

ΣΕΙΡΑ FK 2 *3.000 ΣΤΡ./'

ΤΥΠΟΣ ΓΕΝΗΤΡΙΑΣ	ΙΣΧΥΣ ΚVA	ΕΝΤ. AMP	KG	ΜΕ ΠΙΝΑΚΑ	Α. ΜΕ ΚΩΝΟ ΙΑΠΩΝΙΑΣ 35		Β. ΜΕ ΚΩΝΟ ΙΤΑΛΙΑΣ 30		Γ. ΕΛΕΥΘΕΡΟΣ ΑΞΟΝΑΣ Ø28	
					ΚΩΔΙΚΟΣ	Λ.Τ.€	ΚΩΔΙΚΟΣ	Λ.Τ.€	ΚΩΔΙΚΟΣ	Λ.Τ.€
FK 2 MES	10	43,5	50	FM14	0612054	1.312,00	0612055	1.312,00	0612056	1.408,00
FK 2 MFS	12	52,2	58	FM14	0612057	1.465,00	0612058	1.465,00	0612059	1.561,00
FK 2 MGS	13,5	58,7	67	FM14/1	0612060	1.556,00	0612061	1.556,00	0612062	1.652,00

★ Η ΣΕΙΡΑ FK 2 ΔΙΑΤΙΘΕΤΑΙ ΚΑΤΟΠΙΝ ΕΙΔΙΚΗΣ ΠΑΡΑΓΕΛΙΑΣ ΚΑΙ ΣΕ ΚΩΝΟ ΙΤΑΛΙΑΣ 38

ΣΕΙΡΑ EK 2 & FK 2 ΜΕ ΚΑΜΠΑΝΑ ΣΑΕ + ΣΥΝΔΕΣΜΟ *3.000 ΣΤΡ./'

ΣΕΙΡΑ ΓΕΝΗΤΡΙΑΣ	ΕΠΙΛΟΓΗ ΚΑΜΠΑΝΑΣ ΣΑΕ	ΕΠΙΛΟΓΗ ΣΥΝΔΕΣΜΟΥ	ΚΩΔΙΚΟΣ	ΕΠΙΒΑΡΥΝΣΗ ΣΕ Λ.Τ. ΣΤΗΛΗΣ Α €
EK 2	5	6 ½ - 7 ½	0651000	+ 96,00
FK 2	4 - 5	6 ½ - 7 ½ - 8	0651001	+ 96,00

ΠΙΝΑΚΕΣ	ΣΕΙΡΕΣ ΓΕΝ/ΡΙΩΝ	ΠΕΡΙΓΡΑΦΗ ΕΝΣΩΜΑΤΩΜΕΝΩΝ ΠΙΝΑΚΩΝ ΣΕ ΓΕΝΗΤΡΙΕΣ
EM03	EK 2	2 ΠΡΙΖΕΣ SCHUKO, ΘΕΡΜΙΚΟ, ΒΟΛΤΟΜΕΤΡΟ
FM14	FK 2 [10 -12 KVA]	1 ΠΡΙΖΑ CEE 230V (2P+T) 32A, 1 ΠΡΙΖΑ CE 230V (2P+T) 16A, ΠΡΟΣΤ. IP65, 1 ΘΕΡΜΙΚΟ, ΒΟΛΤΟΜΕΤΡΟ, ΔΙΑΚΟΠΤΗΣ ΜΑΓΝΗΤΟΘΕΡΜΙΚΟΣ 2P
FM14/1	FK 2 [13,5 KVA]	1 ΠΡΙΖΑ CEE 63A, 1 ΠΡΙΖΑ SCHUKO 16A, ΠΡΟΣΤΑΣΙΑ. IP65, 1 ΘΕΡΜΙΚΟ, ΒΟΛΤΟΜΕΤΡΟ, ΔΙΑΚΟΠΤΗΣ ΜΑΓΝΗΤΟΘΕΡΜΙΚΟΣ 2ΠΟΛΙΚΟΣ

ΠΡΟΑΙΡ. ΠΙΝΑΚΑΣ	ΣΕΙΡΑ ΓΕΝ/ΡΙΑΣ	ΠΕΡΙΓΡΑΦΗ ΠΡΟΑΙΡΕΤΙΚΟΥ ΠΙΝΑΚΑ [ΑΝΤΙ ΤΟΥ ΕΝΣΩΜΑΤΩΜΕΝΟΥ]	ΕΠΙΒΑΡΥΝΣΗ ΣΕ Λ.Τ. ΓΕΝΗΤΡΙΑΣ	
			ΚΩΔΙΚΟΣ	Λ.Τ.€
ΕΜΕΒ	EK 2	1 ΠΡΙΖΑ CEE ΒΙΟΜΗΧ. ΤΥΠΟΥ, 1 ΠΡΙΖΑ SCHUKO, ΒΟΛΤΟΜΕΤΡΟ, ΘΕΡΜΙΚΟ	0681001	+ 14,50

- Λ.Τ. € = ΛΙΑΝΙΚΗ ΤΙΜΗ ΑΝΕΥ ΦΠΑ. ΟΙ ΤΙΜΕΣ ΕΠΙΒΑΡΥΝΟΝΤΑΙ ΜΕ ΦΠΑ
- ΟΙ ΤΙΜΕΣ ΜΠΟΡΟΥΝ ΝΑ ΑΛΛΑΞΟΥΝ ΑΝΕΥ ΠΡΟΗΓΟΥΜΕΝΗΣ ΠΡΟΕΙΔΟΠΟΙΗΣΗΣ

ΓΕΝΗΤΡΙΑΣ ΜΟΝΟΦΑΣΙΚΕΣ *50HZ* 3.000 ΣΤΡ./'

ΙΤΑΛΙΑΣ SINCRO [ΣΥΓΧΡΟΝΕΣ, ΜΕ ΨΥΚΤΡΕΣ]

ΜΕ ΗΛΕΚΤΡΟΝΙΚΗ ΡΥΘΜΙΣΗ AVR ±2



ER 2/R



EK 2/R



FK 2/R

ΣΕΙΡΑ ER 2/R [AVR] *3.000 ΣΤΡ./'

ΤΥΠΟΣ ΓΕΝΗΤΡΙΑΣ	ΙΣΧΥΣ ΚVA	ΕΝΤ. AMP	KG	ΜΕ ΠΙΝΑΚΑ	Α. ΜΕ ΚΩΝΟ ΙΑΠΩΝΙΑΣ J609B		Β. ΜΕ ΕΛΕΥΘΕΡΟ ΑΞΟΝΑ Ø24	
					ΚΩΔΙΚΟΣ	Λ.Τ.€	ΚΩΔΙΚΟΣ	Λ.Τ.€
ER 2 CAA	4,2	18,3	17,3	EM03	0612800	739,00	0612801	803,00
ER 2 CBA	4,8	20,9	21,6	EM03	0612802	775,00	0612803	839,00

ΣΕΙΡΑ EK 2/R [AVR] *3.000 ΣΤΡ./'

ΤΥΠΟΣ ΓΕΝΗΤΡΙΑΣ	ΙΣΧΥΣ ΚVA	ΕΝΤ. AMP	KG	ΜΕ ΠΙΝΑΚΑ	Α. ΜΕ ΚΩΝΟ ΙΑΠΩΝΙΑΣ J609B		Β. ΜΕ ΚΩΝΟ ΙΤΑΛΙΑΣ 23		Γ. ΕΛΕΥΘΕΡΟΣ ΑΞΟΝΑΣ Ø24	
					ΚΩΔΙΚΟΣ	Λ.Τ.€	ΚΩΔΙΚΟΣ	Λ.Τ.€	ΚΩΔΙΚΟΣ	Λ.Τ.€
EK 2 LAA	6	26,1	31,3	EM03	0612804	992,00	0612805	1.057,00	0612807	1.056,00
EK 2 LCA	8	34,8	35,3	EM03	0612808	1092,00	0612809	1.157,00	0612811	1.156,00
EK 2 LCA	8	34,8	35,3	EM03	Δ. ΚΩΝΟΣ ΙΤΑΛΙΑΣ 30 :			0612810	1.147,00	

ΣΕΙΡΑ FK 2/R [AVR] *3.000 ΣΤΡ./'

ΤΥΠΟΣ ΓΕΝΗΤΡΙΑΣ	ΙΣΧΥΣ ΚVA	ΕΝΤ. AMP	KG	ΜΕ ΠΙΝΑΚΑ	Α. ΜΕ ΚΩΝΟ ΙΑΠ.35		Β. ΜΕ ΚΩΝΟ ΙΤΑΛ.30		Γ. ΕΛ. ΑΞΟΝΑΣ Ø28	
					ΚΩΔΙΚΟΣ	Λ.Τ.€	ΚΩΔΙΚΟΣ	Λ.Τ.€	ΚΩΔΙΚΟΣ	Λ.Τ.€
FK 2 MEA	10	43,5	47	FM14	0612812	1.478,00	0612813	1.478,00	0612814	1.574,00
FK 2 MFA	12	52,2	55	FM14	0612815	1.597,00	0612816	1.597,00	0612817	1.693,00
FK 2 MGA	13,5	58,7	64	FM14/1	0612818	1.682,00	0612819	1.682,00	0612820	1.778,00

★ Η ΣΕΙΡΑ FK 2/R ΔΙΑΤΙΘΕΤΑΙ ΚΑΤΟΠΙΝ ΕΙΔΙΚΗΣ ΠΑΡΑΓΓΕΛΙΑΣ ΚΑΙ ΣΕ ΚΩΝΟ ΙΤΑΛΙΑΣ 38

ΣΕΙΡΑ EK 2/R & FK 2/R ΜΕ ΚΑΜΠΑΝΑ ΣΑΕ + ΣΥΝΔΕΣΜΟ *3.000 ΣΤΡ./'

ΣΕΙΡΑ ΓΕΝΗΤΡΙΑΣ	ΕΠΙΛΟΓΗ ΚΑΜΠΑΝΑΣ ΣΑΕ	ΕΠΙΛΟΓΗ ΣΥΝΔΕΣΜΟΥ	ΚΩΔΙΚΟΣ	ΕΠΙΒΑΡΥΝΣΗ ΣΕ Λ.Τ. ΣΤΗΛΗΣ Α €
EK 2/R	5	6 ½ - 7 ½	0651000	+ 96,00
FK 2/R	4 - 5	6 ½ - 7 ½ - 8	0651001	+ 96,00

ΠΙΝΑΚΕΣ	ΣΕΙΡΕΣ ΓΕΝ/ΡΙΩΝ	ΠΕΡΙΓΡΑΦΗ ΕΝΣΩΜΑΤΩΜΕΝΩΝ ΠΙΝΑΚΩΝ ΣΕ ΓΕΝΗΤΡΙΑΣ
EM03	ER 2/R - EK 2/R	2 ΠΡΙΖΕΣ SCHUKO, ΘΕΡΜΙΚΟ, ΒΟΛΤΟΜΕΤΡΟ
FM14	FK 2/R [10 -12 KVA]	1 ΠΡΙΖΑ CEE 230V (2P+T) 32A, 1 ΠΡΙΖΑ CE 230V (2P+T) 16A, ΠΡΟΣΤ.ΙΡ65, 1 ΘΕΡΜΙΚΟ, ΒΟΛΤΟΜΕΤΡΟ, ΔΙΑΚΟΠΤΗΣ ΜΑΓΝΗΤΟΘΕΡΜΙΚΟΣ 2P
FM14/1	FK 2/R [13.5 KVA]	1 ΠΡΙΖΑ CEE 63A, 1 ΠΡΙΖΑ SCHUKO 16A, ΠΡΟΣΤΑΣΙΑ ΙΡ65, 1 ΘΕΡΜΙΚΟ, ΒΟΛΤΟΜΕΤΡΟ, ΔΙΑΚΟΠΤΗΣ ΜΑΓΝΗΤΟΘΕΡΜΙΚΟΣ 2P

ΠΡΟΑΙΡ. ΠΙΝΑΚΑΣ	ΣΕΙΡΑ ΓΕΝ/ΡΙΑΣ	ΠΕΡΙΓΡΑΦΗ ΠΡΟΑΙΡΕΤΙΚΟΥ ΠΙΝΑΚΑ [ΑΝΤΙ ΤΟΥ ΕΝΣΩΜΑΤΩΜΕΝΟΥ]	ΕΠΙΒΑΡΥΝΣΗ ΣΕ Λ.Τ. ΓΕΝΗΤΡΙΑΣ	
			ΚΩΔΙΚΟΣ	Λ.Τ.€
ΕΜΕΒ	EK 2/R	1 ΠΡΙΖΑ CEE ΒΙΟΜΗΧ.ΤΥΠΟΥ, 1 ΠΡΙΖΑ SCHUKO, ΒΟΛΤΟΜΕΤΡΟ, ΘΕΡΜΙΚΟ	0681001	+ 14,50

- Λ.Τ. € = ΛΙΑΝΙΚΗ ΤΙΜΗ ΑΝΕΥ ΦΠΑ. ΟΙ ΤΙΜΕΣ ΕΠΙΒΑΡΥΝΟΝΤΑΙ ΜΕ ΦΠΑ
- ΟΙ ΤΙΜΕΣ ΜΠΟΡΟΥΝ ΝΑ ΑΛΛΑΞΟΥΝ ΑΝΕΥ ΠΡΟΗΓΟΥΜΕΝΗΣ ΠΡΟΕΙΔΟΠΟΙΗΣΗΣ

ΓΕΝΗΤΡΙΑΣ ΤΡΙΦΑΣΙΚΕΣ *50HZ* 3.000 ΣΤΡ./'
ΙΤΑΛΙΑΣ SINCRO [ΣΥΓΧΡΟΝΕΣ, ΜΕ ΠΗΝΙΟ, ΜΕ ΨΥΚΤΡΕΣ]



ET 2



ΠΡΟΑΙΡΕΤΙΚΟΣ ΠΙΝΑΚΑΣ ΕΤ01+ΕΤ21



FT 2

ΣΕΙΡΑ ET 2 *3.000 ΣΤΡ./'

ΤΥΠΟΣ ΓΕΝΗΤΡΙΑΣ	ΙΣΧΥΣ KVA	ΕΝΤ. AMP	KG	ΜΕ ΠΙΝΑΚΑ	Α. ΜΕ ΚΩΝΟ ΙΑΠΩΝΙΑΣ J609B		Β. ΜΕ ΚΩΝΟ ΙΤΑΛΙΑΣ 23		Γ. ΕΛΕΥΘΕΡΟΣ ΑΞΟΝΑΣ Ø24	
					ΚΩΔΙΚΟΣ	Λ.Τ.€	ΚΩΔΙΚΟΣ	Λ.Τ.€	ΚΩΔΙΚΟΣ	Λ.Τ.€
ET 2 MBS	5,5	7,9	28,3	ET02	0632000	888,00	0632001	953,00	0632003	952,00
ET 2 MCS	7	10,1	32,3	ET02	0632005	944,00	0632006	1.009,00	0632008	1.008,00
ET 2 LAS	8,5	12,3	36,8	ET02	0632013	1.095,00	0632014	1.160,00	0632016	1.159,00
ET 2 LBS	10	14,4	41,2	ET02	0632021	1.195,00	-	-	0632024	1.259,00
ET 2 LAS	8,5	12,3	36,8	ET02	Δ. ΚΩΝΟΣ ΙΤΑΛΙΑΣ 30 :				0632015	1.150,00
ET 2 LBS	10	14,4	41,2	ET02					0632023	1.255,00

ΣΕΙΡΑ FT 2 *3.000 ΣΤΡ./'

ΤΥΠΟΣ ΓΕΝΗΤΡΙΑΣ	ΙΣΧΥΣ KVA	ΕΝΤ. AMP	KG	ΜΕ ΠΙΝΑΚΑ	Α. ΜΕ ΚΩΝΟ ΙΑΠΩΝΙΑΣ 35		Β. ΜΕ ΚΩΝΟ ΙΤΑΛΙΑΣ 30		Γ. ΕΛΕΥΘΕΡΟΣ ΑΞΟΝΑΣ Ø28	
					ΚΩΔΙΚΟΣ	Λ.Τ.€	ΚΩΔΙΚΟΣ	Λ.Τ.€	ΚΩΔΙΚΟΣ	Λ.Τ.€
FT 2 MES	13,5	19,4	54	FT 11	0632029	1.677,00	0632030	1.677,00	0632031	1.773,00
FT 2 MFS	16	23	62	FT 11	0632032	1.742,00	0632033	1.742,00	0632034	1.838,00
FT 2 MGS	18	25,9	70	FT 11	0632035	1.895,00	0632036	1.895,00	0632037	1.991,00

★ Η ΣΕΙΡΑ FT 2 ΔΙΑΤΙΘΕΤΑΙ ΚΑΤΟΠΙΝ ΕΙΔΙΚΗΣ ΠΑΡΑΓΓΕΛΙΑΣ ΚΑΙ ΣΕ ΚΩΝΟ ΙΤΑΛΙΑΣ 38

ΣΕΙΡΑ ET 2 & FT 2 ΜΕ ΚΑΜΠΑΝΑ ΣΑΕ + ΣΥΝΔΕΣΜΟ *3.000 ΣΤΡ./'

ΣΕΙΡΑ ΓΕΝΗΤΡΙΑΣ	ΕΠΙΛΟΓΗ ΚΑΜΠΑΝΑΣ ΣΑΕ	ΕΠΙΛΟΓΗ ΣΥΝΔΕΣΜΟΥ	ΚΩΔΙΚΟΣ	ΕΠΙΒΑΡΥΝΣΗ ΣΕ Λ.Τ. ΣΤΗΛΗΣ Α €
ET 2	5	6 ½ - 7 ½	0651000	+ 96,00
FT 2	4 - 5	6 ½ - 7 ½ - 8	0651001	+ 96,00

ΠΙΝΑΚΕΣ	ΣΕΙΡΕΣ ΓΕΝ/ΡΙΩΝ	ΠΕΡΙΓΡΑΦΗ ΕΝΣΩΜΑΤΩΜΕΝΩΝ ΠΙΝΑΚΩΝ ΣΕ ΓΕΝΗΤΡΙΑΣ	ΕΠΙΒΑΡΥΝΣΗ ΣΕ Λ.Τ. ΓΕΝΗΤΡΙΑΣ	
ET02	ET2	1 ΠΡΙΖΑ CEE ΤΡΙΦ., 1 ΠΡΙΖΑ SCHUKO, ΘΕΡΜΙΚΟ, ΒΟΛΤΟΜΕΤΡΟ		
FT 11	FT2	1 ΠΡΙΖΑ CEE 400V (3P+N+T) 32A, 1 ΠΡΙΖΑ CEE 230V (2P+T) 16A, 1 ΠΡΙΖΑ SCHUKO, ΠΡΟΣΤΑΣΙΑ IP65, 2 ΘΕΡΜΙΚΑ ΜΟΝΟΦ., ΒΟΛΤΟΜΕΤΡΟ, ΔΙΑΚΟΠΤΗΣ ΜΑΓΝ/ΚΟΣ 4ΠΟΛΙΚΟΣ		
ΠΡΟΑΙΡ. ΠΙΝΑΚΑΣ	ΣΕΙΡΑ ΓΕΝ/ΡΙΑΣ	ΠΕΡΙΓΡΑΦΗ ΠΡΟΑΙΡΕΤΙΚΟΥ ΠΙΝΑΚΑ [ΑΝΤΙ ΤΟΥ ΕΝΣΩΜΑΤΩΜΕΝΟΥ]	ΕΠΙΒΑΡΥΝΣΗ ΣΕ Λ.Τ. ΓΕΝΗΤΡΙΑΣ	
			ΚΩΔΙΚΟΣ	Λ.Τ.€
ET01+ET21	ET 2	1 ΠΡΙΖΑ CEE ΤΡΙΦ., 1 ΠΡΙΖΑ SCHUKO, ΘΕΡΜΙΚΟ, ΒΟΛΤΟΜΕΤΡΟ+ΔΙΑΚ.ΜΑΓΝ/ΚΟΣ 4ΠΟΛΙΚΟΣ	0681003	+ 96,00

- Λ.Τ. € = ΛΙΑΝΙΚΗ ΤΙΜΗ ΑΝΕΥ ΦΠΑ. ΟΙ ΤΙΜΕΣ ΕΠΙΒΑΡΥΝΟΝΤΑΙ ΜΕ ΦΠΑ
- ΟΙ ΤΙΜΕΣ ΜΠΟΡΟΥΝ ΝΑ ΑΛΛΑΞΟΥΝ ΑΝΕΥ ΠΡΟΗΓΟΥΜΕΝΗΣ ΠΡΟΕΙΔΟΠΟΙΗΣΗΣ

ΓΕΝΗΤΡΙΕΣ ΤΡΙΦΑΣΙΚΕΣ *50HZ* 3.000 ΣΤΡ./'
ΙΤΑΛΙΑΣ SINCRO [ΣΥΓΧΡΟΝΕΣ, ΜΕ ΠΗΝΙΟ, ΜΕ ΨΥΚΤΡΕΣ]



FT 2 STEEL



GT 2

ΣΕΙΡΑ FT 2 STEEL *3.000 ΣΤΡ./'

ΤΥΠΟΣ ΓΕΝΗΤΡΙΑΣ	ΙΣΧΥΣ ΚVA	ΕΝΤ. AMP	KG	ΠΙΝΑΚΑΣ ΠΡΟΑΙΡΕΤΙΚΟΣ	Α. ΜΕ ΚΩΝΟ ΙΑΠΩΝΙΑΣ 35		Β. ΜΕ ΚΩΝΟ ΙΤΑΛΙΑΣ 30		Γ. ΕΛΕΥΘΕΡΟΣ ΑΞΟΝΑΣ Ø28	
					ΚΩΔΙΚΟΣ	Λ.Τ.€	ΚΩΔΙΚΟΣ	Λ.Τ.€	ΚΩΔΙΚΟΣ	Λ.Τ.€
FT 2 LC STEEL	24	34,5	88	FT 12 STEEL	0632038	2.194,00	0632039	2.194,00	0632040	2.290,00

2.194

ΣΕΙΡΑ GT 2 *3.000 ΣΤΡ./'

ΤΥΠΟΣ ΓΕΝΗΤΡΙΑΣ	ΙΣΧΥΣ ΚVA	ΕΝΤ. AMP	KG		ΠΙΝΑΚΑΣ ΠΡΟΑΙΡ/ΚΟΣ	Α. ΜΕ ΕΛΕΥΘΕΡΟ ΑΞΟΝΑ Ø35	
			ΕΛ.ΑΞ.	SAE		ΚΩΔΙΚΟΣ [ΧΩΡΙΣ ΠΙΝΑΚΑ]	Λ.Τ. €
GT 2 MB	27	39	92	100	GT	0632041	2.434,00
GT 2 LA	31,5	45,5	110	118	GT	0632042	2.920,00
GT 2 LB	38	55	124	136	GT	0632043	3.314,00

ΣΕΙΡΑ FT 2 STEEL & GT 2 ΜΕ ΚΑΜΠΑΝΑ SAE + ΣΥΝΔΕΣΜΟ *3.000 ΣΤΡ./'

ΣΕΙΡΑ ΓΕΝΗΤΡΙΑΣ	ΕΠΙΛΟΓΗ ΚΑΜΠΑΝΑΣ SAE	ΕΠΙΛΟΓΗ ΣΥΝΔΕΣΜΟΥ	ΚΩΔΙΚΟΣ	ΕΠΙΒΑΡΥΝΣΗ ΣΕ Λ.Τ. ΣΤΗΛΗΣ Α €
FT 2 STEEL	4 - 5	6 ½ - 7 ½ - 8	0651001	+ 96,00
FT 2 STEEL	3	8 - 10 - 11 ½	0651002	+ 213,00
GT 2	4 - 5	6 ½ - 7 ½ - 8 - 10	0651003	+ 96,00
GT 2	3	6 ½ - 7 ½ - 8 - 10 - 11 ½	0651004	+ 213,00

ΠΡΟΑΙΡ. ΠΙΝΑΚΑΣ	ΣΕΙΡΑ ΓΕΝ/ΡΙΑΣ	ΠΕΡΙΓΡΑΦΗ ΠΡΟΑΙΡΕΤΙΚΟΥ ΠΙΝΑΚΑ	ΕΠΙΒΑΡΥΝΣΗ ΣΕ Λ.Τ. ΓΕΝΗΤΡΙΑΣ	
			ΚΩΔΙΚΟΣ	Λ.Τ.€
FT 12	FT STEEL	1 ΠΡΙΖΑ ΤΡΙΦ. CEE 32A+1 ΠΡΙΖΑ ΜΟΝ. CEE 16A+1 ΠΡΙΖΑ SCHUKO+ 2 ΘΕΡΜΙΚΑ ΔΙΑΚΟΠΤΗΣ ΜΑΓΝ/ΚΟΣ 4ΠΟΛΙΚΟΣ+ΒΟΛΤΟΜΕΤΡΟ+ΣΥΧΝΟΜΕΤΡΟ	0681100	+ 619,00
GT	GT2 27 KVA	1 ΠΡΙΖΑ ΤΡΙΦ. CEE 63A+1 ΠΡΙΖΑ ΜΟΝ. CEE 16A+ΔΙΑΚ.16A ΜΟΝ.+ +ΠΟΛΥΟΡΓΑΝΟ (ΒΟΛΤΟΜΕΤΡΟ+ΣΥΧΝ/ΤΡΟ+ΑΜΠΕΡΟΜΕΤΡΟ)	40A	0681203 + 769,00
	GT2 31,5 KVA	+ΔΙΑΚ.ΜΑΓΝ/ΚΟΣ 4ΠΟΛΙΚΟΣ+ΔΙΑΚ.ΑΝΤΙΗΛΕΚΤΡ/ΞΙΑΚΟΣ (Id=0,03A)+	50A	0681204 + 769,00
	GT2 38 KVA	ΜΕΤΡΗΤΗΣ ΩΡΑΣ	63A	0681205 + 769,00

- Λ.Τ. € = ΛΙΑΝΙΚΗ ΤΙΜΗ ΑΝΕΥ ΦΠΑ. ΟΙ ΤΙΜΕΣ ΕΠΙΒΑΡΥΝΟΝΤΑΙ ΜΕ ΦΠΑ
- ΟΙ ΤΙΜΕΣ ΜΠΟΡΟΥΝ ΝΑ ΑΛΛΑΞΟΥΝ ΑΝΕΥ ΠΡΟΗΓΟΥΜΕΝΗΣ ΠΡΟΕΙΔΟΠΟΙΗΣΗΣ

ΓΕΝΗΤΡΙΕΣ ΤΡΙΦΑΣΙΚΕΣ *50HZ* 3.000 ΣΤΡ./'

ΙΤΑΛΙΑΣ SINCRO [ΣΥΓΧΡΟΝΕΣ, ΜΕ ΨΥΚΤΡΕΣ]

ΜΕ ΗΛΕΚΤΡΟΝΙΚΗ ΡΥΘΜΙΣΗ AVR ±2



ET 2/R



ΠΡΟΑΙΡΕΤΙΚΟΣ ΠΙΝΑΚΑΣ ΕΤ01+ΕΤ21



FT 2/R

ΣΕΙΡΑ ET 2/R [AVR] *3.000 ΣΤΡ./'

ΤΥΠΟΣ ΓΕΝΗΤΡΙΑΣ	ΙΣΧΥΣ ΚVA	ΕΝΤ. AMP	KG	ΜΕ ΠΙΝΑΚΑ	Α. ΜΕ ΚΩΝΟ ΙΑΠΩΝΙΑΣ J609B		Β. ΜΕ ΚΩΝΟ ΙΤΑΛΙΑΣ 23		Γ. ΕΛΕΥΘΕΡΟΣ ΑΞΟΝΑΣ Ø24	
					ΚΩΔΙΚΟΣ	Λ.Τ.€	ΚΩΔΙΚΟΣ	Λ.Τ.€	ΚΩΔΙΚΟΣ	Λ.Τ.€
ET 2 LAR	8,5	12,3	33,8	ΕΤ02	0632801	1.129,00	0632802	1.194,00	0632804	1.193,00
ET 2 LBR	10	14,4	38,2	ΕΤ02	0632809	1.224,00	-	-	0632812	1.288,00
ET 2 LAR	8,5	12,3	33,8	ΕΤ02	Δ. ΚΩΝΟΣ ΙΤΑΛΙΑΣ 30 :				0632803	1.186,00
ET 2 LBR	10	14,4	38,2	ΕΤ02					0632811	1.285,00

ΣΕΙΡΑ FT 2/R [AVR] *3.000 ΣΤΡ./'

ΤΥΠΟΣ ΓΕΝΗΤΡΙΑΣ	ΙΣΧΥΣ ΚVA	ΕΝΤ. AMP	KG	ΜΕ ΠΙΝΑΚΑ	Α. ΜΕ ΚΩΝΟ ΙΑΠΩΝΙΑΣ 35		Β. ΜΕ ΚΩΝΟ ΙΤΑΛΙΑΣ 30		Γ. ΕΛΕΥΘΕΡΟΣ ΑΞΟΝΑΣ Ø28	
					ΚΩΔΙΚΟΣ	Λ.Τ.€	ΚΩΔΙΚΟΣ	Λ.Τ.€	ΚΩΔΙΚΟΣ	Λ.Τ.€
FT 2 MER	13,5	19,4	51	FT 11	0632817	1.665,00	0632818	1.665,00	0632819	1.729,00
FT 2 MFR	16	23	59	FT 11	0632820	1.747,00	0632821	1.747,00	0632822	1.811,00
FT 2 MGR	18	25,9	67	FT 11	0632823	1.948,00	0632824	1.948,00	0632825	2.012,00

★ Η ΣΕΙΡΑ FT 2/R ΔΙΑΤΙΘΕΤΑΙ ΚΑΤΟΠΙΝ ΕΙΔΙΚΗΣ ΠΑΡΑΓΓΕΛΙΑΣ ΚΑΙ ΣΕ ΚΩΝΟ ΙΤΑΛΙΑΣ 38

ΣΕΙΡΑ ET 2/R & FT 2/R ΜΕ ΚΑΜΠΑΝΑ ΣΑΕ + ΣΥΝΔΕΣΜΟ *3.000 ΣΤΡ./'

ΣΕΙΡΑ ΓΕΝΗΤΡΙΑΣ	ΕΠΙΛΟΓΗ ΚΑΜΠΑΝΑΣ ΣΑΕ	ΕΠΙΛΟΓΗ ΣΥΝΔΕΣΜΟΥ	ΚΩΔΙΚΟΣ	ΕΠΙΒΑΡΥΝΣΗ ΣΕ Λ.Τ. ΣΤΗΛΗΣ Α €
ET 2/R	5	6 ½ - 7 ½	0651000	+ 96,00
FT 2/R	4 - 5	6 ½ - 7 ½ - 8	0651001	+ 96,00

ΠΙΝΑΚΕΣ	ΣΕΙΡΕΣ ΓΕΝ/ΡΙΩΝ	ΠΕΡΙΓΡΑΦΗ ΕΝΣΩΜΑΤΩΜΕΝΩΝ ΠΙΝΑΚΩΝ ΣΕ ΓΕΝΗΤΡΙΕΣ
ΕΤ02	ET 2/R	1 ΠΡΙΖΑ CEE ΤΡΙΦ., 1 ΠΡΙΖΑ SCHUKO, ΘΕΡΜΙΚΟ, ΒΟΛΤΟΜΕΤΡΟ
FT 11	FT 2/R	1 ΠΡΙΖΑ CEE 400V (3P+N+T) 32A, 1 ΠΡΙΖΑ CEE 230V (2P+T) 16A, 1 ΠΡΙΖΑ SCHUKO, ΠΡΟΣΤ.ΙΡ65, 2 ΘΕΡΜΙΚΑ ΜΟΝΟΦ., ΒΟΛΤΟΜΕΤΡΟ, ΔΙΑΚΟΠΤΗΣ ΜΑΓΝ/ΚΟΣ

ΠΡΟΑΙΡ. ΠΙΝΑΚΑΣ	ΣΕΙΡΑ ΓΕΝ/ΡΙΑΣ	ΠΕΡΙΓΡΑΦΗ ΠΡΟΑΙΡΕΤΙΚΟΥ ΠΙΝΑΚΑ [ΑΝΤΙ ΤΟΥ ΕΝΣΩΜΑΤΩΜΕΝΟΥ]	ΕΠΙΒΑΡΥΝΣΗ ΣΕ Λ.Τ. ΓΕΝΗΤΡΙΑΣ	
			ΚΩΔΙΚΟΣ	Λ.Τ.€
ΕΤ01+ΕΤ21	ET 2/R	1 ΠΡΙΖΑ CEE ΤΡΙΦ., 1 ΠΡΙΖΑ SCHUKO, ΘΕΡΜΙΚΟ, ΒΟΛΤΟΜΕΤΡΟ +ΔΙΑΚ.ΜΑΓΝ/ΚΟΣ	0681003	+ 96,00

- Λ.Τ. € = ΛΙΑΝΙΚΗ ΤΙΜΗ ΑΝΕΥ ΦΠΑ. ΟΙ ΤΙΜΕΣ ΕΠΙΒΑΡΥΝΟΝΤΑΙ ΜΕ ΦΠΑ
- ΟΙ ΤΙΜΕΣ ΜΠΟΡΟΥΝ ΝΑ ΑΛΛΑΞΟΥΝ ΑΝΕΥ ΠΡΟΗΓΟΥΜΕΝΗΣ ΠΡΟΕΙΔΟΠΟΙΗΣΗΣ

ΓΕΝΗΤΡΙΕΣ-ΗΛΕΚΤΡΟΣΥΓΚΟΛΛΗΣΕΙΣ ΜΟΝΟΦΑΣΙΚΕΣ *50HZ* 3.000 ΣΤΡ./'
ΙΤΑΛΙΑΣ SINCRO



EW AC



EA AC

ΣΕΙΡΑ EW AC *3.000 ΣΤΡ./'

ΤΥΠΟΣ ΓΕΝ/ΡΙΑΣ ΗΛΕΚ/ΣΗΣ	ΙΣΧΥΣ ΚVA	ΕΝΤΑΣΗ AMP		KG	ΜΕ ΠΙΝ.	Α. ΜΕ ΚΩΝΟ ΙΑΠΩΝΙΑΣ J609B		Β. ΜΕ ΚΩΝΟ ΙΤΑΛΙΑΣ 23		Γ. ΕΛΕΥΘΕΡΟΣ ΑΞΟΝΑΣ Ø24	
		ΓΕΝ	ΗΛ.			ΚΩΔΙΚΟΣ	Λ.Τ.€	ΚΩΔΙΚΟΣ	Λ.Τ.€	ΚΩΔΙΚΟΣ	Λ.Τ.€
EW130 MAC/2	4	17,4	130	32	WM02	0622000	1.060,00	0622001	1.125,00	0622002	1.124,00
EW180 MAC/2	5	21,7	180	37	WM02	0622006	1.137,00	0622007	1.202,00	0622008	1.201,00
EW200 MAC/2	7	30,4	200	42	WM02	0622012	1.384,00	0622013	1.449,00	0622014	1.448,00

ΣΕΙΡΑ EA AC *3.000 ΣΤΡ./'

ΤΥΠΟΣ ΓΕΝ/ΡΙΑΣ ΗΛΕΚ/ΣΗΣ	ΙΣΧΥΣ ΚVA	ΕΝΤΑΣΗ AMP		KG	ΜΕ ΠΙΝ.	Α. ΜΕ ΚΩΝΟ ΙΑΠΩΝΙΑΣ J609B		Β. ΜΕ ΚΩΝΟ ΙΤΑΛΙΑΣ 23		Γ. ΕΛΕΥΘΕΡΟΣ ΑΞΟΝΑΣ Ø24	
		ΓΕΝ	ΗΛ.			ΚΩΔΙΚΟΣ	Λ.Τ.€	ΚΩΔΙΚΟΣ	Λ.Τ.€	ΚΩΔΙΚΟΣ	Λ.Τ.€
EA180 MAC/2	5	21,7	180	37	WM02	0622009	1.137,00	0622010	1.202,00	0622011	1.201,00
EA200 MAC/2	7	30,4	200	42	WM02	0622015	1.384,00	0622016	1.449,00	0622017	1.448,00

ΣΕΙΡΑ EW & EA ΜΕ ΚΑΜΠΑΝΑ ΣΑΕ + ΣΥΝΔΕΣΜΟ *3.000 ΣΤΡ./'

ΣΕΙΡΑ ΓΕΝ.ΗΛΕΚ.	ΕΠΙΛΟΓΗ ΚΑΜΠΑΝΑΣ ΣΑΕ	ΕΠΙΛΟΓΗ ΣΥΝΔΕΣΜΟΥ	ΚΩΔΙΚΟΣ	ΕΠΙΒΑΡΥΝΣΗ ΣΕ Λ.Τ. ΣΤΗΛΗΣ Α €
EW /EA AC	5	6 ½ - 7 ½	0651000	+ 96,00

ΠΙΝΑΚΕΣ	ΣΕΙΡΕΣ ΓΕΝ. ΗΛΕΚ/ΣΕΩΝ	ΠΕΡΙΓΡΑΦΗ ΕΝΣΩΜΑΤΩΜΕΝΟΥ ΠΙΝΑΚΑ
WM02	EW AC / EA AC	2 ΠΡΙΖΕΣ SCHUKO, ΘΕΡΜΙΚΟ, ΒΟΛΤΟΜΕΤΡΟ

- > Λ.Τ. € = ΛΙΑΝΙΚΗ ΤΙΜΗ ΑΝΕΥ ΦΠΑ. ΟΙ ΤΙΜΕΣ ΕΠΙΒΑΡΥΝΟΝΤΑΙ ΜΕ ΦΠΑ
- > ΟΙ ΤΙΜΕΣ ΜΠΟΡΟΥΝ ΝΑ ΑΛΛΑΞΟΥΝ ΑΝΕΥ ΠΡΟΗΓΟΥΜΕΝΗΣ ΠΡΟΕΙΔΟΠΟΙΗΣΗΣ

ΓΕΝΗΤΡΙΕΣ-ΗΛΕΚΤΡΟΣΥΓΚΟΛΛΗΣΕΙΣ ΤΡΙΦΑΣΙΚΕΣ *50HZ* 3.000 ΣΤΡ./'

ΙΤΑΛΙΑΣ SINCRO



EW 220 TDC



ED 220 TDC



FW 300 TDC



ARC 400 TDC/2

ΣΕΙΡΑ EW 220 TDC / ED 220 TDC *3.000 ΣΤΡ./'

ΤΥΠΟΣ ΓΕΝ/ΡΙΑΣ ΗΛΕΚ/ΣΗΣ	ΙΣΧΥΣ KVA	ΕΝΤΑΣΗ AMP		ME ΠΙΝ. KG	ME ΠΙΝ.	Α. ΜΕ ΚΩΝΟ ΙΑΠΩΝΙΑΣ J609B		Β. ΜΕ ΚΩΝΟ ΙΤΑΛΙΑΣ 23		Γ. ΕΛΕΥΘΕΡΟΣ ΑΞΟΝΑΣ Ø24	
		ΓΕΝ	ΗΛ			ΚΩΔΙΚΟΣ	Λ.Τ.€	ΚΩΔΙΚΟΣ	Λ.Τ.€	ΚΩΔΙΚΟΣ	Λ.Τ.€
EW220 TDC/2	3,5 M 6,5 T	15,2 M 9,4 T	220	44	WT01	0642000	1.615,00	0642001	1.680,00	0642002	1.679,00
ED 220 TDC/2	3,5 M 6,5 T	15,2 M 9,4 T	220	44	WT02	0642003	1.615,00	0642004	1.680,00	0642005	1.679,00

ΣΕΙΡΑ FW 300 TDC *3.000 ΣΤΡ./'

ΤΥΠΟΣ ΓΕΝ/ΡΙΑΣ ΗΛΕΚ/ΣΗΣ	ΙΣΧΥΣ KVA	ΕΝΤΑΣΗ AMP		ME ΠΙΝΑΚΑ KG	ME ΠΙΝΑΚΑ	Α. ΜΕ ΚΩΝΟ ΙΑΠΩΝΙΑΣ 35		Γ. ΕΛΕΥΘΕΡΟΣ ΑΞΟΝΑΣ Ø24	
		ΓΕΝ/ΡΙΑΣ	ΗΛΕΚ/ΣΗΣ			ΚΩΔΙΚΟΣ	Λ.Τ.€	ΚΩΔΙΚΟΣ	Λ.Τ.€
FW300 TDC/2	4 M 10 T	17,4 M 14,5 T	300	85	FW	0642006	4.150,00	0642007	4.246,00

ΣΕΙΡΑ ARC 400 TDC *3.000 ΣΤΡ./'

ΤΥΠΟΣ ΓΕΝ/ΡΙΑΣ ΗΛΕΚ/ΣΗΣ	ΙΣΧΥΣ KVA	ΕΝΤΑΣΗ AMP		ME ΠΙΝΑΚΑ KG	ME ΠΙΝΑΚΑ	Α. ΕΛΕΥΘΕΡΟΣ ΑΞΟΝΑΣ Ø35	
		ΓΕΝ/ΡΙΑΣ	ΗΛΕΚ/ΣΗΣ			ΚΩΔΙΚΟΣ	Λ.Τ.€
ARC400 TDC/2	4 M 10 T	17,4 M 14,5 T	400	110	ARC4	0642008	3.785,00

ΙΣΧΥΣ : Μ = Μονοφασική / Τ = Τριφασική

ΣΕΙΡΑ EW/ED220 TDC*FW300 TDC * ARC400 TDC ΜΕ ΚΑΜΠΑΝΑ ΣΑΕ + ΣΥΝΔΕΣΜΟ*3.000 ΣΤΡ./'

ΣΕΙΡΑ ΓΕΝ. ΗΛΕΚ.	ΕΠΙΛΟΓΗ ΚΑΜΠΑΝΑΣ ΣΑΕ	ΕΠΙΛΟΓΗ ΣΥΝΔΕΣΜΟΥ	ΚΩΔΙΚΟΣ	ΕΠΙΒΑΡΥΝΣΗ ΣΕ Λ.Τ. ΣΤΗΛΗΣ Α €
EW/ED TDC	5	6 ½ - 7 ½	0651000	+ 96,00
FW 300 TDC	4 - 5	6 ½ - 7 ½ - 8	0651001	+ 96,00
ARC400 TDC	3 - 4 - 5	6 ½ - 7 ½ - 8 - 10 - 11 ½	0651004	+ 213,00

ΠΙΝΑΚΕΣ	ΣΕΙΡΕΣ ΓΕΝ.-ΗΛΕΚ/ΣΕΩΝ	ΠΕΡΙΓΡΑΦΗ ΕΝΣΩΜΑΤΩΜΕΝΩΝ ΠΙΝΑΚΩΝ
WT01	EW TDC	1 ΠΡΙΖΑ CE 400V, 1 ΠΡΙΖΑ SCHUKO, ΘΕΡΜΙΚΟ ΜΟΝΟΦ.
WT02	ED TDC	1 ΠΡΙΖΑ CE 400V, 1 ΠΡΙΖΑ SCHUKO, ΘΕΡΜΙΚΟ ΜΟΝΟΦ., ΒΟΛΤΟΜΕΤΡΟ
FW	FW 300 TDC	1 ΠΡΙΖΑ CE ΤΡΙΦ., 1 ΠΡΙΖΑ CE ΜΟΝ. ΘΕΡΜΙΚΟ, ΒΟΛΤΟΜΕΤΡΟ, ΣΥΧΝΟΜΕΤΡΟ, ΔΙΑΚ. ΑΝΤΙΗΛΕΚΤΡ/ΚΟΣ (Id=0,03A)
ARC4	ARC 400	1 ΠΡΙΖΑ CE 400V, 1 ΠΡΙΖΑ CE 230V, ΔΙΑΚΟΠΤΗΣ ΑΝΤΙΗΛΕΚΤΡΟΠΛΗΞΙΑΚΟΣ (Id=0,03A), ΘΕΡΜΙΚΟ ΜΟΝ., ΜΕΤΡΗΤΗΣ ΩΡΑΣ

ΣΗΜΕΙΩΣΗ : ΟΙ ΗΛΕΚΤΡΟΣΥΓΚΟΛΛΗΣΕΙΣ ΤΥΠΟΥ DC ΕΝΔΕΙΚΝΥΝΤΑΙ ΓΙΑ ΟΠΟΙΟΔΗΠΟΤΕ ΤΥΠΟ ΗΛΕΚΤΡΟΔΙΟΥ

➤ Λ.Τ. € = ΛΙΑΝΙΚΗ ΤΙΜΗ ΑΝΕΥ ΦΠΑ. ΟΙ ΤΙΜΕΣ ΕΠΙΒΑΡΥΝΟΝΤΑΙ ΜΕ ΦΠΑ
ΟΙ ΤΙΜΕΣ ΜΠΟΡΟΥΝ ΝΑ ΑΛΛΑΞΟΥΝ ΑΝΕΥ ΠΡΟΗΓΟΥΜΕΝΗΣ ΠΡΟΕΙΔΟΠΟΙΗΣΗΣ

ΓΕΝΗΤΡΙΕΣ ΜΟΝΟΦΑΣΙΚΕΣ *50HZ* 1.500 ΣΤΡ./'
ΙΤΑΛΙΑΣ SINCRO [ΣΥΓΧΡΟΝΕΣ, ΜΕ ΠΥΚΝΩΤΗ, ΧΩΡΙΣ ΨΥΚΤΡΕΣ]



FK 4



FK 4 STEEL



GK 4

ΣΕΙΡΑ FK 4 / FK 4 STEEL *1.500 ΣΤΡ./1'

ΤΥΠΟΣ ΓΕΝΗΤΡΙΑΣ	ΙΣΧΥΣ ΚVA	ΕΝΤ. AMP	KG	ΠΙΝΑΚΕΣ	Α. ΜΕ ΚΩΝΟ ΙΑΠ.35		Β. ΜΕ ΚΩΝΟ ΙΤΑΛ.30		Γ. ΕΛΕΥΘ. ΑΞ. Ø28	
					ΚΩΔΙΚΟΣ	Λ.Τ.€	ΚΩΔΙΚΟΣ	Λ.Τ.€	ΚΩΔΙΚΟΣ	Λ.Τ.€
FK 4 MDS	8	34,8	56	FM 14 [ΕΝΣΩΜ]	0614000	1.550,00	0614001	1.550,00	0614002	1.646,00
FK 4 LC STEEL	10	43,5	80	ΑΝΕΥ ΠΙΝΑΚΑ	0614003	1.796,00	0614004	1.796,00	0614005	1.892,00

ΣΕΙΡΑ GK 4 *1.500 ΣΤΡ./1'

ΤΥΠΟΣ ΓΕΝΗΤΡΙΑΣ	ΙΣΧΥΣ ΚVA	ΕΝΤ. AMP	KG		ΠΙΝΑΚΑΣ ΠΡΟΑΙΡ.	Α. ΜΕ ΕΛΕΥΘΕΡΟ ΑΞΟΝΑ Ø35	
			ΕΛ.ΑΞ.	ΣΑΕ		ΚΩΔΙΚΟΣ [ΧΩΡΙΣ ΠΙΝΑΚΑ]	Λ.Τ. €
GK 4 MB	13,5	59	85	101	GT	0614006	2.235,00
GK 4 LA	16	70	101	117	GT	0614007	2.560,00
GK 4 LB	17,5	77	121	137	GT	0614008	2.897,00

ΓΕΝΗΤΡΙΕΣ ΜΟΝΟΦΑΣΙΚΕΣ *50HZ* 1.500 ΣΤΡ./'
ΙΤΑΛΙΑΣ SINCRO [ΣΥΓΧΡΟΝΕΣ, ΜΕ ΨΥΚΤΡΕΣ] **ΜΕ ΗΛΕΚ.ΡΥΘΜΙΣΗ AVR ±2%**



FK 4/R

ΣΕΙΡΑ FK 4/R [AVR] *1.500 ΣΤΡ./1'

ΤΥΠΟΣ ΓΕΝΗΤΡΙΑΣ	ΙΣΧΥΣ ΚVA	ΕΝΤ. AMP	KG	ΜΕ ΠΙΝΑΚΑ	Α. ΜΕ ΚΩΝΟ ΙΑΠΩΝΙΑΣ 35		Β. ΜΕ ΚΩΝΟ ΙΤΑΛΙΑΣ 30		Γ. ΕΛΕΥΘΕΡΟΣ ΑΞΟΝΑΣ Ø28	
					ΚΩΔΙΚΟΣ	Λ.Τ.€	ΚΩΔΙΚΟΣ	Λ.Τ.€	ΚΩΔΙΚΟΣ	Λ.Τ.€
FK 4 MDA	8	34,8	56,3	FM14	0614800	1.757,00	0614801	1.757,00	0614802	1.853,00

ΣΕΙΡΕΣ FK 4 -FK 4 STEEL - FK 4/R -GK 4 ΜΕ ΚΑΜΠΑΝΑ ΣΑΕ + ΣΥΝΔΕΣΜΟ *1.500 ΣΤΡ./1'

ΣΕΙΡΑ ΓΕΝΗΤΡΙΑΣ	ΕΠΙΛΟΓΗ ΚΑΜΠΑΝΑΣ ΣΑΕ	ΕΠΙΛΟΓΗ ΣΥΝΔΕΣΜΟΥ	ΚΩΔΙΚΟΣ	ΕΠΙΒΑΡΥΝΣΗ ΣΕ Λ.Τ. ΣΤΗΛΗΣ Α €
FK 4	4 - 5	6 ½ - 7 ½ - 8	0651001	+ 96,00
FK 4 STEEL / GK4	4 - 5	6 ½ - 7 ½ - 8 - 10	0651003	+ 96,00
FK 4 STEEL	3	8 - 10 - 11 ½	0651002	+ 213,00
GK 4	3	6 ½ - 7 ½ - 8 - 10 - 11 ½	0651004	+ 213,00

ΠΙΝΑΚΑΣ	ΣΕΙΡΑ ΓΕΝ/ΡΙΩΝ	ΠΕΡΙΓΡΑΦΗ ΕΝΣΩΜΑΤΩΜΕΝΩΝ ΠΙΝΑΚΩΝ ΣΕ ΓΕΝΗΤΡΙΕΣ
FM14	FK 4 MDS/ MDA	1 ΠΡΙΖΑ CEE 230V (2P+T) 32A, 1 ΠΡΙΖΑ CE 230V (2P+T) 16A, ΠΡΟΣΤ.ΙΡ65, 1 ΘΕΡΜΙΚΟ, ΒΟΛΤΟΜΕΤΡΟ, ΔΙΑΚΟΠΤΗΣ ΜΑΓΝΗΤΟΘΕΡΜΙΚΟΣ 4ΠΟΛΙΚΟΣ

- Λ.Τ. € = ΛΙΑΝΙΚΗ ΤΙΜΗ ΑΝΕΥ ΦΠΑ. ΟΙ ΤΙΜΕΣ ΕΠΙΒΑΡΥΝΟΝΤΑΙ ΜΕ ΦΠΑ
- ΟΙ ΤΙΜΕΣ ΜΠΟΡΟΥΝ ΝΑ ΑΛΛΑΞΟΥΝ ΑΝΕΥ ΠΡΟΗΓΟΥΜΕΝΗΣ ΠΡΟΕΙΔΟΠΟΙΗΣΗΣ

ΓΕΝΗΤΡΙΑΣ ΤΡΙΦΑΣΙΚΕΣ *50HZ* 1.500 ΣΤΡ./'
ΙΤΑΛΙΑΣ SINCRO [ΣΥΓΧΡΟΝΕΣ, ΜΕ ΠΗΝΙΟ, ΜΕ ΨΥΚΤΡΕΣ]



FT 4



FT 4 STEEL



GT 4

ΣΕΙΡΑ FT 4 / FT 4 STEEL *1.500 ΣΤΡ./1'

ΤΥΠΟΣ ΓΕΝΗΤΡΙΑΣ	ΙΣΧΥΣ KVA	ΕΝΤ. AMP	KG	ΜΕ ΠΙΝΑΚΑ	Α. ΜΕ ΚΩΝΟ ΙΑΠΩΝΙΑΣ 35		Β. ΜΕ ΚΩΝΟ ΙΤΑΛΙΑΣ 30		Γ. ΕΛΕΥΘΕΡΟΣ ΑΞΟΝΑΣ Ø28	
					ΚΩΔΙΚΟΣ	Λ.Τ.€	ΚΩΔΙΚΟΣ	Λ.Τ.€	ΚΩΔΙΚΟΣ	Λ.Τ.€
FT 4 MBS	9	12,9	40	FT 05	0634000	1.624,00	0634001	1.624,00	0634002	1.720,00
FT 4 MCS	11	15,7	50	FT 05	0634003	1.748,00	0634004	1.748,00	0634005	1.844,00
FT 4 MDS	13	18,6	60	FT 11	0634006	1.872,00	0634007	1.872,00	0634008	1.968,00
ΚΩΔΙΚΟΣ [ΑΝΕΥ ΠΙΝΑΚΑ]/ Λ.Τ. €										
FT 4 LC STEEL	17	24,5	74	ΠΡΟΑΙΡ. FT12 STEEL	0634009	2.135,00	0634010	2.135,00	0634011	2.231,00

ΣΕΙΡΑ GT 4 *1.500 ΣΤΡ./1'

ΤΥΠΟΣ ΓΕΝΗΤΡΙΑΣ	ΙΣΧΥΣ KVA	ΕΝΤ. AMP	KG		ΠΙΝΑΚΑΣ ΠΡΟΑΙΡΕΤΙΚΟΣ	Α. ΜΕ ΕΛΕΥΘΕΡΟ ΑΞΟΝΑ Ø35	
			ΕΛ.ΑΞ.	ΣΑΕ		ΚΩΔΙΚΟΣ [ΑΝΕΥ ΠΙΝΑΚΑ]	Λ.Τ. €
GT 4 MB	22	31,7	92	108	GT	0634012	2.703,00
GT 4 LA	27	38,9	110	126	GT	0634013	2.912,00
GT 4 LB	30	43,3	128	147	GT	0634014	3.191,00

ΣΕΙΡΕΣ FT 4 - FT 4 STEEL - GT 4 ΜΕ ΚΑΜΠΑΝΑ ΣΑΕ + ΣΥΝΔΕΣΜΟ *1.500 ΣΤΡ./1'

ΣΕΙΡΑ ΓΕΝΗΤΡΙΑΣ	ΕΠΙΛΟΓΗ ΚΑΜΠΑΝΑΣ ΣΑΕ	ΕΠΙΛΟΓΗ ΣΥΝΔΕΣΜΟΥ	ΚΩΔΙΚΟΣ	ΕΠΙΒΑΡΥΝΣΗ ΣΕ Λ.Τ. ΣΤΗΛΗΣ Α €
FT 4/ FT 4 STEEL	4 - 5	6 ½ - 7 ½ - 8	0651001	+ 96,00
FT 4 STEEL	3	8 - 10 - 11 ½	0651002	+ 213,00
GT 4	4 - 5	6 ½ - 7 ½ - 8 - 10	0651003	+ 96,00
GT 4	3	6 ½ - 7 ½ - 8 - 10 - 11 ½	0651004	+ 213,00

ΠΙΝΑΚΕΣ	ΣΕΙΡΕΣ ΓΕΝ/ΡΙΩΝ	ΠΕΡΙΓΡΑΦΗ ΕΝΣΩΜΑΤΩΜΕΝΩΝ ΠΙΝΑΚΩΝ ΣΕ ΓΕΝΗΤΡΙΑΣ
FT 05	FT 2 [9-11 KVA]	1 ΠΡΙΖΑ CEE 400V (3P+N+T) 16A, 1 ΠΡΙΖΑ CEE 230V (2P+T) 16A, 1 ΠΡΙΖΑ SCHUKO, ΠΡΟΣΤ.ΙΡ65, 2 ΘΕΡΜΙΚΑ ΜΟΝΟΦ., ΒΟΛΤΟΜΕΤΡΟ, ΔΙΑΚΟΠΤΗΣ ΜΑΓΝ/ΚΟΣ
FT 11	FT2 [13 KVA]	1 ΠΡΙΖΑ CEE 400V (3P+N+T) 32A, 1 ΠΡΙΖΑ CEE 230V (2P+T) 16A, 1 ΠΡΙΖΑ SCHUKO, ΠΡΟΣΤ.ΙΡ65, 2 ΘΕΡΜΙΚΑ ΜΟΝΟΦ., ΒΟΛΤΟΜΕΤΡΟ, ΔΙΑΚΟΠΤΗΣ ΜΑΓΝ/ΚΟΣ

ΠΡΟΑΙΡ. ΠΙΝΑΚΑΣ	ΣΕΙΡΑ ΓΕΝ/ΡΙΑΣ	ΠΕΡΙΓΡΑΦΗ ΠΡΟΑΙΡΕΤΙΚΟΥ ΠΙΝΑΚΑ	ΕΠΙΒΑΡΥΝΣΗ ΣΕ Λ.Τ. ΓΕΝΗΤΡΙΑΣ	
			ΚΩΔΙΚΟΣ	Λ.Τ.€
FT 12	FT 4 STEEL	1 ΠΡΙΖΑ ΤΡΙΦ. CEE 32A+1 ΠΡΙΖΑ ΜΟΝ. CEE 16A+1 ΠΡΙΖΑ SCHUKO + 2 ΘΕΡΜΙΚΑ+ΔΙΑΚΟΠΤΗΣ ΜΑΓΝ/ΚΟΣ 4ΠΟΛΙΚΟΣ +ΒΟΛΤΟΜΕΤΡΟ+ΣΥΧΝΟΜΕΤΡΟ	0681100	+ 619,00
GT	GT4 22 KVA	1 ΠΡΙΖΑ ΤΡΙΦ. CEE 63A+1 ΠΡΙΖΑ ΜΟΝ. CEE 16A+ΔΙΑΚ.16A ΜΟΝ.+ +ΠΟΛΥΟΡΓΑΝΟ (ΒΟΛΤΟΜΕΤΡΟ+ΣΥΧΝ/ΤΡΟ+ΑΜΠΕΡΟΜΕΤΡΟ]	32A	0681202 + 769,00
	GT4 27 KVA	+ΔΙΑΚ.ΜΑΓΝ/ΚΟΣ 4ΠΟΛΙΚΟΣ+ΔΙΑΚ.ΑΝΤΙΗΛΕΚΤΡ/ΞΙΑΚΟΣ	40A	0681203 + 769,00
	GT4 30 KVA	(Id=0,03A)+ ΜΕΤΡΗΤΗΣ ΩΡΑΣ	50A	0681204 + 769,00

- > Λ.Τ. € = ΛΙΑΝΙΚΗ ΤΙΜΗ ΑΝΕΥ ΦΠΑ. ΟΙ ΤΙΜΕΣ ΕΠΙΒΑΡΥΝΟΝΤΑΙ ΜΕ ΦΠΑ
- > ΟΙ ΤΙΜΕΣ ΜΠΟΡΟΥΝ ΝΑ ΑΛΛΑΞΟΥΝ ΑΝΕΥ ΠΡΟΗΓΟΥΜΕΝΗΣ ΠΡΟΕΙΔΟΠΟΙΗΣΗΣ

ΓΕΝΗΤΡΙΕΣ ΤΡΙΦΑΣΙΚΕΣ *50HZ* 1.500 ΣΤΡ./'

ΙΤΑΛΙΑΣ SINCRO [ΣΥΓΧΡΟΝΕΣ, ΜΕ ΨΥΚΤΡΕΣ]

ΜΕ ΗΛΕΚΤΡΟΝΙΚΗ ΡΥΘΜΙΣΗ AVR ±2%



FT 4/R



FT 4/R STEEL



ΠΙΝΑΚΑΣ FT-R STEEL

ΣΕΙΡΑ FT 4/R [AVR] *1.500 ΣΤΡ./1'

ΤΥΠΟΣ ΓΕΝΗΤΡΙΑΣ	ΙΣΧΥΣ ΚVA	ΕΝΤ. AMP	KG	ΜΕ ΠΙΝΑΚΑ	Α. ΜΕ ΚΩΝΟ ΙΑΠΩΝΙΑΣ 35		Β. ΜΕ ΚΩΝΟ ΙΤΑΛΙΑΣ 30		Γ. ΕΛΕΥΘΕΡΟΣ ΑΞΟΝΑΣ Ø28	
					ΚΩΔΙΚΟΣ	Λ.Τ.€	ΚΩΔΙΚΟΣ	Λ.Τ.€	ΚΩΔΙΚΟΣ	Λ.Τ.€
FT 4 MBR	9	12,9	37	FT 05	0634800	1.570,00	0634801	1.570,00	0634802	1.666,00
FT 4 MCR	11	15,7	47	FT 05	0634803	1.704,00	0634804	1.704,00	0634805	1.800,00
FT 4 MDR	13	18,6	57	FT 11	0634806	1.836,00	0634807	1.836,00	0634809	1.932,00

ΣΕΙΡΑ FT 4/R STEEL [AVR] *1.500 ΣΤΡ./1'

ΤΥΠΟΣ ΓΕΝΗΤΡΙΑΣ	ΙΣΧΥΣ ΚVA	ΕΝΤ. AMP	KG	ΠΡΟΑΙΡ. ΠΙΝΑΚΑΣ	Α. ΜΕ ΚΩΝΟ ΙΑΠΩΝΙΑΣ 35		Β. ΜΕ ΚΩΝΟ ΙΤΑΛΙΑΣ 30		Γ. ΕΛΕΥΘΕΡΟΣ ΑΞΟΝΑΣ Ø28	
					ΚΩΔΙΚΟΣ	Λ.Τ.€	ΚΩΔΙΚΟΣ	Λ.Τ.€	ΚΩΔΙΚΟΣ	Λ.Τ.€
FTR 4 LC STEEL	17	24,5	68	FT13 STEEL	0634810	2.163,00	0634811	2.163,00	0634812	2.259,00

ΣΕΙΡΕΣ FT 4/R -FT 4/R STEEL ΜΕ ΚΑΜΠΑΝΑ ΣΑΕ + ΣΥΝΔΕΣΜΟ *1.500 ΣΤΡ./1'

ΣΕΙΡΑ ΓΕΝΗΤΡΙΑΣ	ΕΠΙΛΟΓΗ ΚΑΜΠΑΝΑΣ ΣΑΕ	ΕΠΙΛΟΓΗ ΣΥΝΔΕΣΜΟΥ	ΚΩΔΙΚΟΣ	ΕΠΙΒΑΡΥΝΣΗ ΣΕ Λ.Τ. ΣΤΗΛΗΣ Α €
FT 4/R - FT 4/R STEEL	4 - 5	6 ½ - 7 ½ - 8	0651001	+ 96,00

ΠΙΝΑΚΕΣ	ΣΕΙΡΕΣ ΓΕΝ/ΡΙΩΝ	ΠΕΡΙΓΡΑΦΗ ΕΝΣΩΜΑΤΩΜΕΝΩΝ ΠΙΝΑΚΩΝ ΣΕ ΓΕΝΗΤΡΙΕΣ
FT 05	FT 4/R [9-11 KVA]	1 ΠΡΙΖΑ CEE 400V (3P+N+T) 16A, 1 ΠΡΙΖΑ CEE 230V (2P+T) 16A, 1 ΠΡΙΖΑ SCHUKO, ΠΡΟΣΤ.ΙΡ65, 2 ΘΕΡΜΙΚΑ ΜΟΝΟΦ., ΒΟΛΤΟΜΕΤΡΟ, ΔΙΑΚΟΠΤΗΣ ΜΑΓΝ/ΚΟΣ
FT 11	FT 4/R [13 KVA]	1 ΠΡΙΖΑ CEE 400V (3P+N+T) 32A, 1 ΠΡΙΖΑ CEE 230V (2P+T) 16A, 1 ΠΡΙΖΑ SCHUKO, ΠΡΟΣΤ.ΙΡ65, 2 ΘΕΡΜΙΚΑ ΜΟΝΟΦ., ΒΟΛΤΟΜΕΤΡΟ, ΔΙΑΚΟΠΤΗΣ ΜΑΓΝ/ΚΟΣ

ΠΡΟΑΙΡ. ΠΙΝΑΚΑΣ	ΣΕΙΡΑ ΓΕΝ/ΡΙΑΣ	ΠΕΡΙΓΡΑΦΗ ΠΡΟΑΙΡΕΤΙΚΟΥ ΠΙΝΑΚΑ	ΕΠΙΒΑΡΥΝΣΗ ΣΕ Λ.Τ. ΓΕΝΗΤΡΙΑΣ	
			ΚΩΔΙΚΟΣ	Λ.Τ.€
FT 13	FT 4/R STEEL	1 ΠΡΙΖΑ ΤΡΙΦ. CEE 32A+1 ΠΡΙΖΑ ΜΟΝ. CEE 16A+1 ΠΡΙΖΑ SCHUKO + 2 ΘΕΡΜΙΚΑ+ΔΙΑΚΟΠΤΗΣ ΜΑΓΝ/ΚΟΣ 4ΠΟΛΙΚΟΣ +.ΒΟΛΤΟΜΕΤΡΟ+ΣΥΧΝΟΜΕΤΡΟ	0681101	+537,00

- > Λ.Τ. € = ΛΙΑΝΙΚΗ ΤΙΜΗ ΑΝΕΥ ΦΠΑ. ΟΙ ΤΙΜΕΣ ΕΠΙΒΑΡΥΝΟΝΤΑΙ ΜΕ ΦΠΑ
- > ΟΙ ΤΙΜΕΣ ΜΠΟΡΟΥΝ ΝΑ ΑΛΛΑΞΟΥΝ ΑΝΕΥ ΠΡΟΗΓΟΥΜΕΝΗΣ ΠΡΟΕΙΔΟΠΟΙΗΣΗΣ

ΓΕΝΗΤΡΙΕΣ ΤΡΙΦΑΣΙΚΕΣ ΒΙΟΜΗΧΑΝΙΚΟΥ ΤΥΠΟΥ *50HZ* 1.500 ΣΤΡ./'

ΙΤΑΛΙΑΣ SINCRO [ΣΥΓΧΡΟΝΕΣ, ΧΩΡΙΣ ΨΥΚΤΡΕΣ]

ΜΕ ΗΛΕΚΤΡΟΝΙΚΗ ΡΥΘΜΙΣΗ AVR ±1%



ΣΕΙΡΑ HB4 [AVR ±1%] *1.500 ΣΤΡ./1'

ΤΥΠΟΣ ΓΕΝΗΤΡΙΑΣ	ΙΣΧΥΣ KVA	ΕΝΤ. AMP	KG		ΠΙΝΑΚΑΣ ΠΡΟΑΙΡΕΤΙΚΟΣ	Α.ΕΛΕΥΘ. ΑΞΟΝΑΣ Ø42		Β. ΣΑΕ +ΣΥΝΔΕΣΜΟΣ	
			ΕΛ.ΑΞ	ΣΑΕ		ΚΩΔΙΚΟΣ	Λ.Τ.€	ΚΩΔΙΚΟΣ	Λ.Τ.€
HB4 SB	17,5	25,2	92	93	HB4/1	0639000	2.700,00	06534...[*]	2.700,00
HB4 CA	22	31,7	111	112	HB4/2	0639001	2.780,00	06534...[*]	2.780,00

[ΦΟΡΜΕΣ ΚΑΤΑΣΚΕΥΗΣ ΣΑΕ ΓΙΑ ΣΕΙΡΑ HB4 : ΣΑΕ 3/ 4/ 5 ❖ ΣΥΝΔΕΣΜΟΙ : 6,5/ 7,5/ 8/ 10/ 11,5]

ΣΕΙΡΑ IB4 [AVR ±1] *1.500 ΣΤΡ./1'

ΤΥΠΟΣ ΓΕΝΗΤΡΙΑΣ	ΙΣΧΥΣ KVA	ΕΝΤ. AMP	KG		ΠΙΝΑΚΑΣ ΠΡΟΑΙΡΕΤΙΚΟΣ	Α.ΕΛΕΥΘ.ΑΞΟΝΑΣ Ø42		Β. ΣΑΕ +ΣΥΝΔΕΣΜΟΣ	
			ΕΛ.ΑΞ	ΣΑΕ		ΚΩΔΙΚΟΣ	Λ.Τ.€	ΚΩΔΙΚΟΣ	Λ.Τ.€
IB4 SA	25	36,1	121	119	HB4/3	0639002	2.940,00	06534...[*]	2.940,00
IB4 SB	30	43,3	132	129	HB4/4	0639003	3.356,00	06534...[*]	3.356,00
IB4 MB	45	65	154	164	HB4/5	0639004	3.915,00	06534...[*]	3.915,00

ΕΠΙΒΑΡΥΝΣΗ ΣΕ ΓΕΝΗΤΡΙΕΣ IB4 ΓΙΑ ΒΑΘΜΟ ΠΡΟΣΤΑΣΙΑΣ IP 44 :	0683000	+ 620,00	-	-
--	---------	----------	---	---

[ΦΟΡΜΕΣ ΚΑΤΑΣΚΕΥΗΣ ΣΑΕ ΓΙΑ ΣΕΙΡΑ IB4 : ΣΑΕ 3/ 4 ❖ ΣΥΝΔΕΣΜΟΙ : 6,5/ 7,5/ 8/ 10/ 11,5]

[*] ► ΠΛΗΡΕΙΣ ΚΩΔΙΚΟΙ ΓΙΑ ΓΕΝΗΤΡΙΕΣ ΜΕ ΣΑΕ+ΣΥΝΔΕΣΜΟ ΑΝΑΛΟΓΑ ΤΩΝ ΕΠΙΛΟΓΩΝ ΣΑΣ

ΠΡΟΑΙΡ. ΠΙΝΑΚΑΣ	ΣΕΙΡΑ ΓΕΝ/ΡΙΑΣ	ΠΕΡΙΓΡΑΦΗ ΠΡΟΑΙΡΕΤΙΚΟΥ ΠΙΝΑΚΑ	ΕΠΙΒ/ΣΗ ΣΕ Λ.Τ. ΓΕΝΗΤΡΙΑΣ	
			ΚΩΔΙΚΟΣ	Λ.Τ.€
HB4/1	HB4 17,5 KVA	1 ΠΡΙΖΑ ΤΡΙΦ.ΣΕΕ 63Α+1 ΠΡΙΖΑ ΜΟΝ.ΣΕΕ 16Α+ΔΙΑΚ.16Α ΜΟΝ.+ +ΠΟΛΥΟΡΓΑΝΟ (ΒΟΛΤΟΜΕΤΡΟ+ΣΥΧΝ/ΤΡΟ+ΑΜΠΕΡΟΜΕΤΡΟ) +ΔΙΑΚ.ΜΑΓΝ/ΚΟΣ 4ΠΟΛΙΚΟΣ+ΔΙΑΚ.ΑΝΤΙΗΛΕΚΤΡ/ΞΙΑΚΟΣ (Id=0,03Α) + ΜΕΤΡΗΤΗΣ ΩΡΑΣ	0681201	+ 769,00
HB4/2	HB4 22 KVA		0681202	+ 769,00
IB4/ 3	IB4 25 KVA		0681203	+ 769,00
IB4/ 4	IB4 30 KVA		0681206	+ 769,00
IB4/ 5	IB4 45 KVA		0681205	+769,00

ΣΥΝΔΕΣΜΟΙ [HB-IB]	ΣΑΕ [HB4]			ΣΑΕ [IB4]	
	5	4	3	4	3
6,5	•	•		•	
7,5	•	•		•	
8	•	•	•	•	•
10		•	•	•	•
11,5			•		•

- Λ.Τ. € = ΛΙΑΝΙΚΗ ΤΙΜΗ ΑΝΕΥ ΦΠΑ. ΟΙ ΤΙΜΕΣ ΕΠΙΒΑΡΥΝΟΝΤΑΙ ΜΕ ΦΠΑ
- ΟΙ ΤΙΜΕΣ ΜΠΟΡΟΥΝ ΝΑ ΑΛΛΑΞΟΥΝ ΑΝΕΥ ΠΡΟΗΓΟΥΜΕΝΗΣ ΠΡΟΕΙΔΟΠΟΙΗΣΗΣ

ΓΕΝΗΤΡΙΕΣ ΤΡΙΦΑΣΙΚΕΣ ΒΙΟΜΗΧΑΝΙΚΟΥ ΤΥΠΟΥ *50HZ* 1.500 ΣΤΡ./'
ΙΤΑΛΙΑΣ SINCRO [ΣΥΓΧΡΟΝΕΣ, ΧΩΡΙΣ ΨΥΚΤΡΕΣ]
ΜΕ ΗΛΕΚΤΡΟΝΙΚΗ ΡΥΘΜΙΣΗ AVR ±1%

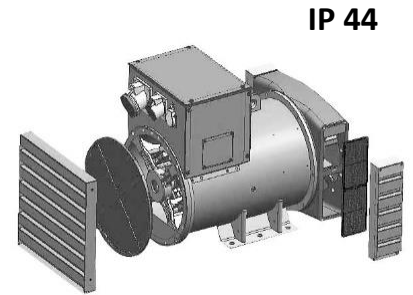

IP 44

SK 225

ΣΕΙΡΑ SK 225 [AVR ±1%] *1.500 ΣΤΡ./1'

ΤΥΠΟΣ ΓΕΝΗΤΡΙΑΣ	ΙΣΧΥΣ ΚVA	ΕΝΤΑΣΗ AMP	ΚG		Α.ΕΛΕΥΘ.ΑΞΟΝΑΣ			Β. ΣΑΕ +ΣΥΝΔΕΣΜΟΣ	
			ΕΛ.ΑΞ.	ΣΑΕ	ΚΩΔΙΚΟΣ	Ø	Λ.Τ.€	ΚΩΔΙΚΟΣ	Λ.Τ.€
SK 225 SM	65	93,8	231	215	0639005	55	5.484,00	06534...[*]	4.780,00
SK 225 MS	80	115,5	274	264	0639006	55	5.864,00	06534...[*]	5.160,00
SK 225 MM	93	134,3	290	280	0639007	55	6.144,00	06534...[*]	5.440,00
SK 225 ML	110	158,8	317	308	0639008	55	6.764,00	06534...[*]	6.060,00
SK 225 LS	125	180,4	362	350	ΕΙΔ.ΠΑΡ/ΛΙΑΣ	65	-	06534...[*]	6.165,00
SK 225 LM	140	195	400	388	ΕΙΔ.ΠΑΡ/ΛΙΑΣ	65	-	06534..[*]	6.660,00
ΕΠΙΒΑΡΥΝΣΗ ΣΕ ΓΕΝΝ. SK225 ΓΙΑ ΒΑΘΜΟ ΠΡΟΣΤ. IP 44 :					0683001		+ 709,00	-	-

[ΦΟΡΜΕΣ ΚΑΤΑΣΚΕΥΗΣ ΓΙΑ ΣΕΙΡΑ SK 225 : ΣΑΕ 1/ 2/ 3/ 4 ❖ ΣΥΝΔΕΣΜΟΙ : 8/ 10/ 11,5/ 14]

ΣΕΙΡΑ SK 250 [AVR ±1%] *1.500 ΣΤΡ./1'

ΤΥΠΟΣ ΓΕΝΗΤΡΙΑΣ	ΙΣΧΥΣ ΚVA	ΕΝΤΑΣΗ AMP	ΚG		Α.ΕΛΕΥΘ.ΑΞΟΝΑΣ Ø75		Β. ΣΑΕ +ΣΥΝΔΕΣΜΟΣ	
			ΕΛ.ΑΞ.	ΣΑΕ	ΚΩΔΙΚΟΣ	Λ.Τ.€	ΚΩΔΙΚΟΣ	Λ.Τ.€
SK 250 SL	160	231	466	459	ΚΑΤΟΠΙΝ ΕΙΔΙΚΗΣ ΠΑΡ/ΛΙΑΣ + 845,00 € ΕΠΙ ΤΙΜΗΣ ΣΤΗΛΗΣ Β		06534...[*]	7.020,00
SK 250 MS	180	252,7	514	507			06534...[*]	7.490,00
SK 250 MM	200	288,8	547	540			06534...[*]	7.980,00
SK 250 ML	230	332	608	601			06534...[*]	8.800,00
SK 250 LS	250	361	654	647			06534...[*]	9.300,00
SK 250 LM	275	441	687	680			06534..[*]	9.690,00
SK 250 LL	300	433	732	725			06534..[*]	10.200,00

[ΦΟΡΜΕΣ ΚΑΤΑΣΚΕΥΗΣ ΓΙΑ ΣΕΙΡΑ SK 250 : ΣΑΕ 0,5 / 1/ 2/ 3 ❖ ΣΥΝΔΕΣΜΟΙ : 11,5/ 14]

[*] ► ΠΛΗΡΕΙΣ ΚΩΔΙΚΟΙ ΓΙΑ ΓΕΝΗΤΡΙΕΣ ΜΕ ΣΑΕ+ΣΥΝΔΕΣΜΟ ΑΝΑΛΟΓΑ ΤΩΝ ΕΠΙΛΟΓΩΝ ΣΑΣ

ΣΥΝΔΕΣΜΟΙ [SK 225]	ΣΑΕ [SK 225]			
	4	3	2	1
8	•	•	•	
10	•	•	•	
11,5		•	•	•
14				•

ΣΥΝΔΕΣΜΟΙ [SK 250]	ΣΑΕ [SK 250]			
	3	2	1	0,5
11,5	•	•	•	•
14			•	•

- Λ.Τ. € = ΛΙΑΝΙΚΗ ΤΙΜΗ ΑΝΕΥ ΦΠΑ. ΟΙ ΤΙΜΕΣ ΕΠΙΒΑΡΥΝΟΝΤΑΙ ΜΕ ΦΠΑ
- ΟΙ ΤΙΜΕΣ ΜΠΟΡΟΥΝ ΝΑ ΑΛΛΑΞΟΥΝ ΑΝΕΥ ΠΡΟΗΓΟΥΜΕΝΗΣ ΠΡΟΕΙΔΟΠΟΙΗΣΗΣ

ΓΕΝΝΗΤΡΙΕΣ ΤΡΙΦΑΣΙΚΕΣ ΒΙΟΜΗΧΑΝΙΚΟΥ ΤΥΠΟΥ *50HZ* 1.500 ΣΤΡ./'

ΙΤΑΛΙΑΣ SINCRO [ΣΥΓΧΡΟΝΕΣ, ΧΩΡΙΣ ΨΥΚΤΡΕΣ]

ΜΕ ΗΛΕΚΤΡΟΝΙΚΗ ΡΥΘΜΙΣΗ AVR ±1%



SK 315/SK 355

ΣΕΙΡΑ SK 315 /SK 355 [AVR ±1%] *1.500 ΣΤΡ./1'

ΤΥΠΟΣ ΓΕΝΝΗΤΡΙΑΣ	ΙΣΧΥΣ ΚVA	ΕΝΤΑΣΗ AMP	ΚG		Α.ΕΛΕΥΘ.ΑΞΟΝΑΣ Ø90		Β. ΣΑΕ +ΣΥΝΔΕΣΜΟΣ	
			ΕΛ.ΑΞ.	ΣΑΕ	ΚΩΔΙΚΟΣ	Λ.Τ.€	ΚΩΔΙΚΟΣ	Λ.Τ.€
SK 315 SS	350	505	865	855	ΚΑΤΟΠΙΝ ΕΙΔΙΚΗΣ ΠΑΡΑΓΓΕΛΙΑΣ + 1.550,00 € ΕΠΙ ΤΙΜΗΣ ΣΤΗΛΗΣ Β		06534...[*]	13.300,00
SK 315 SM	400	577	920	910			06534...[*]	14.050,00
SK 315 SL	450	650	1015	1005			06534...[*]	15.000,00
SK 355 MS	500	722	1100	1090			06534...[*]	16.050,00
SK 355 MM	570	823	1190	1180			06534...[*]	17.120,00
SK 355 LS	600	866	1300	1290			06534...[*]	18.299,00
SK 355 LM	650	939	1430	1420			06534...[*]	19.800,00
SK 355 WL	720	1040	1640	1630			06534...[*]	22.180,00

[ΦΟΡΜΕΣ ΚΑΤΑΣΚΕΥΗΣ : ΣΑΕ 0/ 0,5/ 1 ❖ ΣΥΝΔΕΣΜΟΙ : 11,5/ 14/ 18]

[*] ► ΠΛΗΡΕΙΣ ΚΩΔΙΚΟΙ ΓΙΑ ΓΕΝΝΗΤΡΙΕΣ ΜΕ ΣΑΕ+ΣΥΝΔΕΣΜΟ ΑΝΑΛΟΓΑ ΤΩΝ ΕΠΙΛΟΓΩΝ ΣΑΣ

ΣΕΙΡΕΣ ΓΕΝΝΗΤΡΙΩΝ	ΙΣΧΥΣ ΚVA	ΚΩΔΙΚΟΣ / Λ.Τ. €
SK 400	ΑΠΟ 800 – ΕΩΣ 1100	ΚΑΤΟΠΙΝ ΕΙΔΙΚΗΣ ΠΑΡΑΓΓΕΛΙΑΣ
SK 450	ΑΠΟ 1300 – ΕΩΣ 1800	
SK 500	ΑΠΟ 1875 – ΕΩΣ 2600	

ΣΥΝΔΕΣΜΟΙ [SK 315/ SK 355]	ΣΑΕ [SK 315/SK 355]		
	1	0,5	0
14	•	•	•
18			•

- Λ.Τ. € = ΛΙΑΝΙΚΗ ΤΙΜΗ ΑΝΕΥ ΦΠΑ. ΟΙ ΤΙΜΕΣ ΕΠΙΒΑΡΥΝΟΝΤΑΙ ΜΕ ΦΠΑ
- ΟΙ ΤΙΜΕΣ ΜΠΟΡΟΥΝ ΝΑ ΑΛΛΑΞΟΥΝ ΑΝΕΥ ΠΡΟΗΓΟΥΜΕΝΗΣ ΠΡΟΕΙΔΟΠΟΙΗΣΗΣ

ΓΕΝΗΤΡΙΕΣ ΜΟΝΟΦΑΣΙΚΕΣ ΜΕ ΠΟΛΛΑΠΛΑΣΙΑΣΤΗ *50HZ* 3.000 ΣΤΡ./'
ΙΤΑΛΙΑΣ SINCRO [ΣΥΓΧΡΟΝΕΣ, ΜΕ ΠΥΚΝΩΤΗ, ΧΩΡΙΣ ΨΥΚΤΡΕΣ]



EK 2

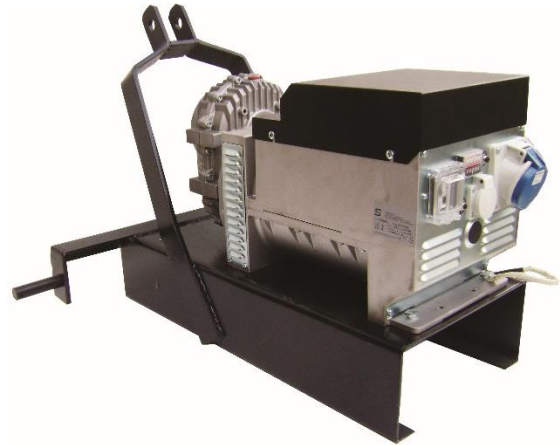

FK 2

ΣΕΙΡΑ ER 2 /EK 2 *3.000 ΣΤΡ./1'

ΤΥΠΟΣ ΓΕΝΗΤΡΙΑΣ	ΙΣΧΥΣ ΚVA	ΕΝΤΑΣΗ AMP	KG	ΜΕ ΠΙΝΑΚΑ	ΕΛΑΧΙΣΤΗ ΙΣΧΥΣ ΗΡ ΤΡΑΚΤΕΡ	ΑΠΑΙΤΟΥΜ. ΣΤΡΟΦΕΣ ΣΤΟ ΡΤΟ	ΓΕΝ/ΡΙΑ+ΠΟΛΛ/ΣΤΗΣ ΜΕ ΠΙΝΑΚΑ /ΑΝΕΥ ΒΑΣΗΣ	
							ΚΩΔΙΚΟΣ	Λ.Τ.€
ER 2 CXT	3	13	57	EM03	16	435	0662000	1.051,00
ER 2 CAH	3,5	15,1	60	EM03	16	435	0662001	1.084,00
ER 2 CAT	4,2	18,3	60,4	EM03	16	435	0662002	1.139,00
ER 2 CBT	4,8	20,9	61	EM03	16	435	0662003	1.165,00
EK 2 MCT	6	26,1	66	EM03	16	435	0662004	1.246,00
EK 2 LAT	7	30,5	71	EM03	16	435	0662005	1.406,00
EK 2 LCT	8	34,8	75	EM03	16	435	0662006	1.468,00

ΣΕΙΡΑ FK 2 *3.000 ΣΤΡ./1'

FK 2 MES	10	43,5	95	FM14	20	435	0662007	1.937,00
FK 2 MFS	12	52,2	103	FM14	22	435	0662008	2.089,00
FK 2 MGS	13,5	58,7	108	FM14/1	26	435	0662009	2.180,00

ΠΙΝΑΚΕΣ	ΣΕΙΡΕΣ ΓΕΝ/ΡΙΩΝ	ΠΕΡΙΓΡΑΦΗ ΕΝΣΩΜΑΤΩΜΕΝΩΝ ΠΙΝΑΚΩΝ ΣΕ ΓΕΝΗΤΡΙΕΣ
EM03	ER 2/ EK 2	2 ΠΡΙΖΕΣ SCHUKO, ΘΕΡΜΙΚΟ, ΒΟΛΤΟΜΕΤΡΟ
FM14	FK 2 [10 -12 KVA]	1 ΠΡΙΖΑ CEE 230V (2P+T) 32A, 1 ΠΡΙΖΑ CE 230V (2P+T) 16A, ΠΡΟΣΤ.ΙΡ65, 1 ΘΕΡΜΙΚΟ, ΒΟΛΤΟΜΕΤΡΟ, ΔΙΑΚΟΠΤΗΣ ΜΑΓΝΗΤΟΘΕΡΜΙΚΟΣ 2P
FM14/1	FK 2 [13.5 KVA]	1 ΠΡΙΖΑ CEE 63A, 1 ΠΡΙΖΑ SCHUKO 16A, ΠΡΟΣΤΑΣΙΑ.ΙΡ65, 1 ΘΕΡΜΙΚΟ, ΒΟΛΤΟΜΕΤΡΟ, ΔΙΑΚΟΠΤΗΣ ΜΑΓΝΗΤΟΘΕΡΜΙΚΟΣ 2ΠΟΛΙΚΟΣ

ΠΡΟΑΙΡ. ΠΙΝΑΚΑΣ	ΣΕΙΡΑ ΓΕΝ/ΡΙΑΣ	ΠΕΡΙΓΡΑΦΗ ΠΡΟΑΙΡΕΤΙΚΟΥ ΠΙΝΑΚΑ [ΑΝΤΙ ΤΟΥ ΕΝΣΩΜΑΤΩΜΕΝΟΥ]	ΕΠΙΒΑΡΥΝΣΗ ΣΕ Λ.Τ. ΓΕΝ/ΡΙΑΣ	
			ΚΩΔΙΚΟΣ	Λ.Τ.€
ΕΜΕΒ	EK 2	1 ΠΡΙΖΑ CEE ΒΙΟΜΗΧ.ΤΥΠΟΥ, 1 ΠΡΙΖΑ SCHUKO, ΒΟΛΤΟΜΕΤΡΟ, ΘΕΡΜΙΚΟ	0681001	+ 14,50

ΒΑΣΗ	ΣΕΙΡΕΣ ΓΕΝ/ΡΙΩΝ	ΠΕΡΙΓΡΑΦΗ ΒΑΣΗΣ	ΚΩΔΙΚΟΣ	Λ.Τ.€
AGR1	ER 2/EK 2/FK 2	ΒΑΣΗ ΕΛΛΗΝΙΚΗΣ ΚΑΤΑΣΚΕΥΗΣ (ΚΟΚΚΙΝΗ ή ΜΑΥΡΗ)	0684000	439,00

- > Λ.Τ. € = ΛΙΑΝΙΚΗ ΤΙΜΗ ΑΝΕΥ ΦΠΑ. ΟΙ ΤΙΜΕΣ ΕΠΙΒΑΡΥΝΟΝΤΑΙ ΜΕ ΦΠΑ
- > ΟΙ ΤΙΜΕΣ ΜΠΟΡΟΥΝ ΝΑ ΑΛΛΑΞΟΥΝ ΑΝΕΥ ΠΡΟΗΓΟΥΜΕΝΗΣ ΠΡΟΕΙΔΟΠΟΙΗΣΗΣ

ΓΕΝΗΤΡΙΕΣ ΜΟΝΟΦΑΣΙΚΕΣ ΜΕ ΠΟΛΛΑΠΛΑΣΙΑΣΤΗ*50HZ* 3.000 ΣΤΡ./'

ΙΤΑΛΙΑΣ SINCRO [ΣΥΓΧΡΟΝΕΣ, ΜΕ ΨΥΚΤΡΕΣ]

ΜΕ ΗΛΕΚΤΡΟΝΙΚΗ ΡΥΘΜΙΣΗ AVR ±2%

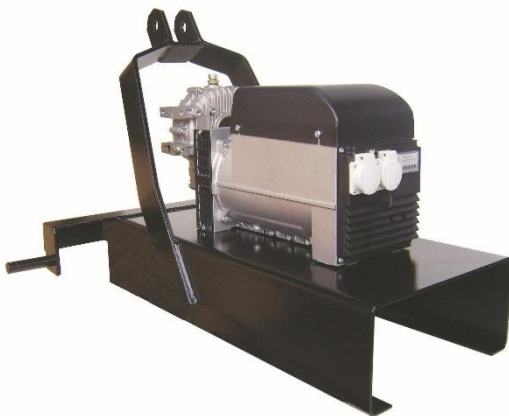

EK 2/R

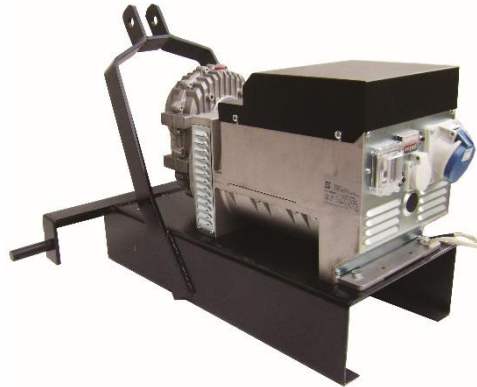

FK 2/R

ΠΡΟΑΙΡΕΤΙΚΟΣ
ΠΙΝΑΚΑΣ
ΕΜΕΒ



ΣΕΙΡΑ ER 2/R * EK 2/R [AVR] *3.000 ΣΤΡ./1'

ΤΥΠΟΣ ΓΕΝΗΤΡΙΑΣ	ΙΣΧΥΣ KVA	ΕΝΤΑΣΗ AMP	KG	ΜΕ ΠΙΝΑΚΑ	ΕΛΑΧΙΣΤΗ ΙΣΧΥΣ ΗΡ ΤΡΑΚΤΕΡ	ΑΠΑΙΤΟΥΜ. ΣΤΡΟΦΕΣ ΣΤΟ ΡΤΟ	ΓΕΝ/ΡΙΑ+ΠΟΛΛ/ΣΤΗΣ ΜΕ ΠΙΝΑΚΑ/ΑΝΕΥ ΒΑΣΗΣ	
							ΚΩΔΙΚΟΣ	Λ.Τ.€
ER 2 CAA	4,2	18,3	57	EM03	16	435	0662800	1.284,00
ER 2 CBA	4,8	20,9	61	EM03	16	435	0662801	1.320,00
EK 2 LAA	6	26,1	71	EM03	16	435	0662802	1.538,00
EK 2 LCA	8	34,8	76	EM03	16	435	0662803	1.638,00

ΣΕΙΡΑ FK 2/R [AVR] *3.000 ΣΤΡ./1'

FK 2 MEA	10	43,5	92	FM14	20	435	0662804	2.103,00
FK 2 MFA	12	52,2	100	FM14	22	435	0662805	2.221,00
FK 2 MGA	13,5	58,7	109	FM14/1	26	435	0662806	2.394,00

ΠΙΝΑΚΕΣ	ΣΕΙΡΕΣ ΓΕΝ/ΡΙΩΝ	ΠΕΡΙΓΡΑΦΗ ΕΝΣΩΜΑΤΩΜΕΝΩΝ ΠΙΝΑΚΩΝ ΣΕ ΓΕΝΗΤΡΙΕΣ
EM03	ER2/R -EK 2/R	2 ΠΡΙΖΕΣ SCHUKO, ΘΕΡΜΙΚΟ, ΒΟΛΤΟΜΕΤΡΟ
FM14	FK 2/R [10-12 KVA]	1 ΠΡΙΖΑ CEE 230V (2P+T) 32A, 1 ΠΡΙΖΑ CE 230V (2P+T) 16A, ΠΡΟΣΤ.ΙΡ65, 1 ΘΕΡΜΙΚΟ, ΒΟΛΤΟΜΕΤΡΟ, ΔΙΑΚΟΠΤΗΣ ΜΑΓΝΗΤΟΘΕΡΜΙΚΟΣ 2P
FM14/1	FK 2/R [13.5 KVA]	1 ΠΡΙΖΑ CEE 63A, 1 ΠΡΙΖΑ SCHUKO 16A, ΠΡΟΣΤΑΣΙΑ.ΙΡ65, 1 ΘΕΡΜΙΚΟ, ΒΟΛΤΟΜΕΤΡΟ, ΔΙΑΚΟΠΤΗΣ ΜΑΓΝΗΤΟΘΕΡΜΙΚΟΣ 2ΠΟΛΙΚΟΣ

ΠΡΟΑΙΡ. ΠΙΝΑΚΑΣ	ΣΕΙΡΑ ΓΕΝ/ΡΙΑΣ	ΠΕΡΙΓΡΑΦΗ ΠΡΟΑΙΡΕΤΙΚΟΥ ΠΙΝΑΚΑ [ΑΝΤΙ ΤΟΥ ΕΝΣΩΜΑΤΩΜΕΝΟΥ]	ΕΠΙΒΑΡΥΝΣΗ ΣΕ Λ.Τ. ΓΕΝ/ΡΙΑΣ	
			ΚΩΔΙΚΟΣ	Λ.Τ.€
ΕΜΕΒ	EK 2/R	1 ΠΡΙΖΑ CEE ΒΙΟΜΗΧ.ΤΥΠΟΥ, 1 ΠΡΙΖΑ SCHUKO, ΒΟΛΤΟΜΕΤΡΟ, ΘΕΡΜΙΚΟ	0681001	+ 14,50

ΒΑΣΗ	ΣΕΙΡΕΣ ΓΕΝ/ΡΙΩΝ	ΠΕΡΙΓΡΑΦΗ ΒΑΣΗΣ	ΚΩΔΙΚΟΣ	Λ.Τ.€
AGR1	ER 2/R-EK 2/R -FK 2/R	ΒΑΣΗ ΕΛΛΗΝΙΚΗΣ ΚΑΤΑΣΚΕΥΗΣ (ΚΟΚΚΙΝΗ ή ΜΑΥΡΗ)	0684000	439,00

- Λ.Τ. € = ΛΙΑΝΙΚΗ ΤΙΜΗ ΑΝΕΥ ΦΠΑ. ΟΙ ΤΙΜΕΣ ΕΠΙΒΑΡΥΝΟΝΤΑΙ ΜΕ ΦΠΑ
- ΟΙ ΤΙΜΕΣ ΜΠΟΡΟΥΝ ΝΑ ΑΛΛΑΞΟΥΝ ΑΝΕΥ ΠΡΟΗΓΟΥΜΕΝΗΣ ΠΡΟΕΙΔΟΠΟΙΗΣΗΣ

ΓΕΝΗΤΡΙΕΣ ΤΡΙΦΑΣΙΚΕΣ ΜΕ ΠΟΛΛΑΠΛΑΣΙΑΣΤΗ*50HZ* 3.000 ΣΤΡ./'
ΙΤΑΛΙΑΣ SINCRO [ΣΥΓΧΡΟΝΕΣ, ΜΕ ΠΗΝΙΟ, ΜΕ ΨΥΚΤΡΕΣ]



ET 2



ΠΡΟΑΙΡΕΤΙΚΟΣ ΠΙΝΑΚΑΣ ΕΤ01+ΕΤ21



GT 2

ΣΕΙΡΑ ET 2 / FT 2 *3.000 ΣΤΡ./1'

ΤΥΠΟΣ ΓΕΝΗΤΡΙΑΣ	ΙΣΧΥΣ ΚVA	ΕΝΤΑΣΗ AMP	KG	ΜΕ ΠΙΝΑΚΑ	ΕΛΑΧΙΣΤΗ ΙΣΧΥΣ ΗΡ ΤΡΑΚΤΕΡ	ΑΠΑΙΤΟΥΜ. ΣΤΡΟΦΕΣ ΣΤΟ ΡΤΟ	ΓΕΝ/ΡΙΑ+ΠΟΛΛ/ΣΤΗΣ ΜΕ ΠΙΝΑΚΑ /ΑΝΕΥ ΒΑΣΗΣ	
							ΚΩΔΙΚΟΣ	Λ.Τ.€
ET 2 MBS	5,5	7,9	69	ET 02	16	430	0672000	1.433,00
ET 2 MCS	7	10,1	73	ET 02	16	430	0672001	1.490,00
ET 2 LAS	8,5	12,3	77	ET 02	20	430	0672002	1.640,00
ET 2 LBS	10	14,4	82	ET 02	20	430	0672003	1.740,00
FT 2 MES	13,5	19,4	98	FT 11	26	430	0672004	2.302,00
FT 2 MFS	16	23	106	FT 11	31	430	0672005	2.367,00
FT 2 MGS	18	25,9	114	FT 11	34	430	0672006	2.520,00

ΣΕΙΡΑ FT2 STEEL / GT 2 *3.000 ΣΤΡ./1'

ΤΥΠΟΣ ΓΕΝΗΤΡΙΑΣ	ΙΣΧΥΣ ΚVA	ΕΝΤΑΣΗ AMP	KG	ΠΡΟΑΙΡ. ΠΙΝΑΚΑΣ	ΕΛΑΧ.ΙΣΧΥΣ ΗΡ ΤΡΑΚΤΕΡ	ΑΠΑΙΤ.ΣΤΡ. ΣΤΟ ΡΤΟ	Α. ΓΕΝ/ΡΙΑ+ΠΟΛΛ/ΣΤΗΣ ΑΝΕΥ ΠΙΝΑΚΑ/ΑΝΕΥ ΒΑΣΗΣ	
FT 2 LC STEEL	24	34,5	140	FT 12	45	430	0672007	2.815,00
GT 2 MB	27	39	136	GT	52	430	0672008	3.295,00
GT 2 LA	31,5	45,5	163	GT	60	430	0672009	3.780,00
GT 2 LB	38	55	184	GT	71	430	0672010	4.175,00

ΠΙΝΑΚΕΣ	ΣΕΙΡΕΣ ΓΕΝ/ΡΙΩΝ	ΠΕΡΙΓΡΑΦΗ ΕΝΣΩΜΑΤΩΜΕΝΩΝ ΠΙΝΑΚΩΝ ΣΕ ΓΕΝΗΤΡΙΕΣ
ET02	ET2	1 ΠΡΙΖΑ CEE ΤΡΙΦ., 1 ΠΡΙΖΑ SCHUKO, ΘΕΡΜΙΚΟ, ΒΟΛΤΟΜΕΤΡΟ
FT 11	FT2	1 ΠΡΙΖΑ CEE 400V (3P+N+T) 32A, 1 ΠΡΙΖΑ CEE 230V (2P+T) 16A, 1 ΠΡΙΖΑ SCHUKO, ΠΡΟΣΤ.ΙΡ65, 2 ΘΕΡΜΙΚΑ ΜΟΝΟΦ., ΒΟΛΤΟΜΕΤΡΟ, ΔΙΑΚΟΠΤΗΣ ΜΑΓΝ/ΚΟΣ

ΠΡΟΑΙΡ. ΠΙΝΑΚΑΣ	ΣΕΙΡΑ ΓΕΝ/ΡΙΑΣ	ΠΕΡΙΓΡΑΦΗ ΠΡΟΑΙΡΕΤΙΚΩΝ ΠΙΝΑΚΩΝ [ΑΝΤΙ ΤΩΝ ΕΝΣΩΜΑΤΩΜΕΝΩΝ για σειρές ET 2/FT 2]	ΕΠΙΒ. ΣΕ Λ.Τ. ΓΕΝ/ΡΙΑΣ		
			ΚΩΔΙΚΟΣ	Λ.Τ.€	
ET01+ET21	ET 2	1 ΠΡ. CEE ΤΡΙΦ.,1 ΠΡ.SCHUKO, ΘΕΡΜΙΚΟ, ΒΟΛΤΟΜΕΤΡΟ+ΔΙΑΚ.ΜΑΓΝ/ΚΟΣ	0681003	+ 96,00	
SYN01	ET /FT2	ΣΥΧΝΟΜΕΤΡΟ [προαίρ. πρόσθετη επιλογή για τον ενσωματωμένο πίνακα]	0681002	+ 120,00	
FT 12	FT STEEL	1 ΠΡΙΖΑ ΤΡΙΦ.CEE 32A+1 ΠΡΙΖΑ ΜΟΝ.CEE 16A+1 ΠΡ.SCHUKO+ 2 ΘΕΡΜΙΚΑ ΔΙΑΚΟΠΤΗΣ ΜΑΓΝ/ΚΟΣ 4ΠΟΛΙΚΟΣ+ΒΟΛΤΟΜΕΤΡΟ+ΣΥΧΝΟΜΕΤΡΟ	0681100	+ 619,00	
GT	GT2 27 KVA	1 ΠΡΙΖΑ ΤΡΙΦ.CEE 63A+1 ΠΡΙΖΑ ΜΟΝ.CEE 16A+ΔΙΑΚ.16A ΜΟΝ.+ +ΠΟΛΥΟΡΓΑΝΟ (ΒΟΛΤΟΜΕΤΡΟ+ΣΥΧΝ/ΤΡΟ+ΑΜΠΕΡΟΜΕΤΡΟ) +ΔΙΑΚ.ΜΑΓΝ/ΚΟΣ 4ΠΟΛΙΚΟΣ+ΔΙΑΚ.ΑΝΤΙΗΛΕΚΤΡ/ΞΙΑΚΟΣ (Id=0,03A)+ ΜΕΤΡΗΤΗΣ ΩΡΑΣ	40A	0681203	+ 769,00
	GT2 31,5 KVA		50A	0681204	+ 769,00
	GT2 38 KVA		63A	0681205	+ 769,00

ΒΑΣΗ	ΣΕΙΡΕΣ ΓΕΝ/ΡΙΩΝ	ΠΕΡΙΓΡΑΦΗ ΒΑΣΗΣ	ΚΩΔΙΚΟΣ	Λ.Τ.€
AGR1	ET2 / FT 2/ FT 2 STEEL	ΒΑΣΗ ΕΛΛΗΝΙΚΗΣ ΚΑΤΑΣΚΕΥΗΣ (ΚΟΚΚΙΝΗ ή ΜΑΥΡΗ)	0684000	439,00
AGR2	GT 2	ΒΑΣΗ ΕΛΛΗΝΙΚΗΣ ΚΑΤΑΣΚΕΥΗΣ (ΚΟΚΚΙΝΗ ή ΜΑΥΡΗ)	0684001	457,00

- > Λ.Τ. € = ΛΙΑΝΙΚΗ ΤΙΜΗ ΑΝΕΥ ΦΠΑ. ΟΙ ΤΙΜΕΣ ΕΠΙΒΑΡΥΝΟΝΤΑΙ ΜΕ ΦΠΑ
- > ΟΙ ΤΙΜΕΣ ΜΠΟΡΟΥΝ ΝΑ ΑΛΛΑΞΟΥΝ ΑΝΕΥ ΠΡΟΗΓΟΥΜΕΝΗΣ ΠΡΟΕΙΔΟΠΟΙΗΣΗΣ

ΓΕΝΗΤΡΙΕΣ ΤΡΙΦΑΣΙΚΕΣ ΜΕ ΠΟΛΛΑΠΛΑΣΙΑΣΤΗ *50HZ* 3.000 ΣΤΡ./'

ΙΤΑΛΙΑΣ SINCRO [ΣΥΓΧΡΟΝΕΣ, ΜΕ ΨΥΚΤΡΕΣ]

ΗΛΕΚΤΡΟΝΙΚΗ ΡΥΘΜΙΣΗ AVR ±2%



ΠΡΟΑΙΡΕΤΙΚΟΣ ΠΙΝΑΚΑΣ ΕΤ01+ΕΤ21

ΕΤ 2/R

ΣΕΙΡΑ ΕΤ 2/R - FT 2/R [AVR] *3.000 ΣΤΡ./1'

ΤΥΠΟΣ ΓΕΝΗΤΡΙΑΣ	ΙΣΧΥΣ ΚVA	ΕΝΤΑΣΗ AMP	KG	ΜΕ ΠΙΝΑΚΑ	ΕΛΑΧΙΣΤΗ ΙΣΧΥΣ ΗΡ ΤΡΑΚΤΕΡ	ΑΠΑΙΤΟΥΜ. ΣΤΡΟΦΕΣ ΣΤΟ ΡΤΟ	ΓΕΝ/ΡΙΑ+ΠΟΛΛ/ΣΤΗΣ ΜΕ ΠΙΝΑΚΑ /ΑΝΕΥ ΒΑΣΗΣ	
							ΚΩΔΙΚΟΣ	Λ.Τ.€
ΕΤ 2 LAR	8,5	12,3	74	ΕΤ 02	20	435	0672800	1.675,00
ΕΤ 2 LBR	10	14,4	79	ΕΤ 02	20	435	0672801	1.770,00
FT 2 MER	13,5	19,4	95	FT 11	26	435	0672802	2.290,00
FT 2 MFR	16	23	103	FT 11	31	435	0672803	2.372,00
FT 2 MGR	18	25,9	111	FT 11	35	435	0672804	2.572,00

ΠΙΝΑΚΕΣ	ΣΕΙΡΕΣ ΓΕΝ/ΡΙΩΝ	ΠΕΡΙΓΡΑΦΗ ΕΝΣΩΜΑΤΩΜΕΝΩΝ ΠΙΝΑΚΩΝ ΣΕ ΓΕΝΗΤΡΙΕΣ
ΕΤ02	ΕΤ 2/R	1 ΠΡΙΖΑ CEE ΤΡΙΦ., 1 ΠΡΙΖΑ SCHUKO, ΘΕΡΜΙΚΟ, ΒΟΛΤΟΜΕΤΡΟ
FT 11	FT 2/R	1 ΠΡΙΖΑ CEE 400V (3P+N+T) 32A, 1 ΠΡΙΖΑ CEE 230V (2P+T) 16A, 1 ΠΡΙΖΑ SCHUKO, ΠΡΟΣΤ.ΙΡ65, 2 ΘΕΡΜΙΚΑ ΜΟΝΟΦ., ΒΟΛΤΟΜΕΤΡΟ, ΔΙΑΚΟΠΤΗΣ ΜΑΓΝ/ΚΟΣ

ΠΡΟΑΙΡ. ΠΙΝΑΚΑΣ	ΣΕΙΡΕΣ ΓΕΝ/ΡΙΩΝ	ΠΕΡΙΓΡΑΦΗ ΠΡΟΑΙΡΕΤΙΚΟΥ ΠΙΝΑΚΑ [ΑΝΤΙ ΤΩΝ ΕΝΣΩΜΑΤΩΜΕΝΟΥ]	ΕΠΙΒΑΡΥΝΣΗ ΣΕ Λ.Τ. ΓΕΝΗΤΡΙΩΝ	
			ΚΩΔΙΚΟΣ	Λ.Τ.€
ΕΤ01+ΕΤ21	ΕΤ 2/R	1 ΠΡ. CEE ΤΡΙΦ.,1 ΠΡ.SCHUKO, ΘΕΡΜΙΚΟ, ΒΟΛΤΟΜΕΤΡΟ+ΔΙΑΚ.ΜΑΓΝ/ΚΟΣ	0681003	+ 96,00
SYN01	ΕΤ 2/R - FT 2/R	ΣΥΧΝΟΜΕΤΡΟ [προαίρ. πρόσθετη επιλογή για τον ενσωματωμένο πίνακα]	0681002	+ 120,00
ΒΑΣΗ	ΣΕΙΡΕΣ ΓΕΝ.	ΠΕΡΙΓΡΑΦΗ ΒΑΣΗΣ	ΚΩΔΙΚΟΣ	Λ.Τ.€
AGR1	ΕΤ 2/R- FT 2/R	ΒΑΣΗ ΕΛΛΗΝΙΚΗΣ ΚΑΤΑΣΚΕΥΗΣ (ΚΟΚΚΙΝΗ ή ΜΑΥΡΗ)	0684000	439,00

- > Λ.Τ. € = ΛΙΑΝΙΚΗ ΤΙΜΗ ΑΝΕΥ ΦΠΑ. ΟΙ ΤΙΜΕΣ ΕΠΙΒΑΡΥΝΟΝΤΑΙ ΜΕ ΦΠΑ
- > ΟΙ ΤΙΜΕΣ ΜΠΟΡΟΥΝ ΝΑ ΑΛΛΑΞΟΥΝ ΑΝΕΥ ΠΡΟΗΓΟΥΜΕΝΗΣ ΠΡΟΕΙΔΟΠΟΙΗΣΗΣ

ΓΕΝΗΤΡΙΕΣ-ΗΛΕΚΤΡΟΣΥΓΚΟΛΛΗΣΕΙΣ ΜΕ ΠΟΛΛΑΠΛΑΣΙΑΣΤΗ
***50HZ* 3.000 ΣΤΡ./' ΙΤΑΛΙΑΣ SINCRO**



EW AC



EW DC

ΜΟΝΟΦΑΣΙΚΗ ΣΕΙΡΑ EW AC *3.000 ΣΤΡ./1' *3.000 ΣΤΡ./1'

ΤΥΠΟΣ ΓΕΝΗΤΡΙΑΣ -ΗΛΕΚ/ΣΗΣ	ΙΣΧΥΣ ΚVA	ΕΝΤΑΣΗ AMP		KG	ΜΕ ΠΙΝΑΚΑ	ΕΛΑΧΙΣΤΗ ΙΣΧΥΣ ΗΡ ΤΡΑΚΤΕΡ	ΑΠΑΙΤ. ΣΤΡΟΦΕΣ ΣΤΟ ΡΤΟ	ΓΕΝ.ΗΛΕΚ.+ΠΟΛΛ/ΣΤΗΣ ΜΕ ΠΙΝΑΚΑ /ΑΝΕΥ ΒΑΣΗΣ	
		ΓΕΝ.	ΗΛΕΚ.					ΚΩΔΙΚΟΣ	Λ.Τ.€
EW130 MAC/2	4	17,4	130	72	WM02	16	435	0691200	1.605,00
EW180 MAC/2	5	21,7	180	77	WM02	16	435	0691201	1.682,00
EW200 MAC/2	7	30,4	200	82	WM02	20	435	0691202	1.930,00

ΜΟΝΟΦΑΣΙΚΗ ΣΕΙΡΑ EA AC *3.000 ΣΤΡ./1' *3.000 ΣΤΡ./1'

ΤΥΠΟΣ ΓΕΝΗΤΡΙΑΣ -ΗΛΕΚ/ΣΗΣ	ΙΣΧΥΣ ΚVA	ΕΝΤΑΣΗ AMP		KG	ΜΕ ΠΙΝΑΚΑ	ΕΛΑΧΙΣΤΗ ΙΣΧΥΣ ΗΡ ΤΡΑΚΤΕΡ	ΑΠΑΙΤ. ΣΤΡΟΦΕΣ ΣΤΟ ΡΤΟ	ΓΕΝ.ΗΛΕΚ.+ΠΟΛΛ/ΣΤΗΣ ΜΕ ΠΙΝΑΚΑ /ΑΝΕΥ ΒΑΣΗΣ	
		ΓΕΝ.	ΗΛΕΚ.					ΚΩΔΙΚΟΣ	Λ.Τ.€
EA180 MAC/2	5	21,7	180	77	WM02	16	435	0691203	1.682,00
EA200 MAC/2	7	30,4	200	82	WM02	20	435	0691204	1.930,00

ΤΡΙΦΑΣΙΚΕΣ ΣΕΙΡΕΣ EW DC/ED DC/ ARC *3.000 ΣΤΡ./1' *3.000 ΣΤΡ./1'

ΤΥΠΟΣ ΓΕΝΗΤΡΙΑΣ -ΗΛΕΚ/ΣΗΣ	ΙΣΧΥΣ ΚVA	ΕΝΤΑΣΗ AMP		KG	ΜΕ ΠΙΝ.	ΕΛΑΧ. ΙΣΧΥΣ ΗΡ ΤΡΑΚΤΕΡ	ΑΠΑΙΤ. ΣΤΡΟΦΕΣ ΣΤΟ ΡΤΟ	ΓΕΝ.ΗΛΕΚ.+ΠΟΛΛ/ΣΤΗΣ ΜΕ ΠΙΝΑΚΑ /ΑΝΕΥ ΒΑΣΗΣ	
		ΓΕΝ.	ΗΛΕΚ.					ΚΩΔΙΚΟΣ	Λ.Τ.€
EW220 TDC/2	3,5 M 6,5 T	15,2 9,4	220	84	WT01	20	435	0693200	2.160,00
ED 220 TDC/2	3,5 M 6,5 T	15,2 9,4	220	84	WT02	20	435	0693201	2.160,00
ARC 400 TDC/2	4 M 10 T	17,4 14,5	400	165	ARC4	30	435	0693202	4.540,00

ΠΙΝΑΚΕΣ	ΣΕΙΡΕΣ ΓΕΝ.-ΗΛΕΚ/ΣΕΩΝ	ΠΕΡΙΓΡΑΦΗ ΕΝΣΩΜΑΤΩΜΕΝΩΝ ΠΙΝΑΚΩΝ
WM02	EW AC / EA AC	2 ΠΡΙΖΕΣ SCHUKO, ΘΕΡΜΙΚΟ, ΒΟΛΤΟΜΕΤΡΟ
WT01	EW TDC	1 ΠΡΙΖΑ CE 400V, 1 ΠΡΙΖΑ SCHUKO, ΘΕΡΜΙΚΟ ΜΟΝΟΦ.
WT02	ED TDC	1 ΠΡΙΖΑ CE 400V, 1 ΠΡΙΖΑ SCHUKO, ΘΕΡΜΙΚΟ ΜΟΝΟΦ., ΒΟΛΤΟΜΕΤΡΟ
ARC4	ARC 400	1 ΠΡΙΖΑ CE 400V, 1 ΠΡΙΖΑ CE 230V, ΔΙΑΚΟΠΤΗΣ ΑΝΤΙΗΛΕΚΤΡΟΠΛΗΘΙΑΚΟΣ (Id=0,03A), ΘΕΡΜΙΚΟ ΜΟΝ., ΜΕΤΡΗΤΗΣ ΩΡΑΣ

ΣΗΜΕΙΩΣΗ : ΟΙ ΗΛΕΚΤΡΟΣΥΓΚΟΛΛΗΣΕΙΣ ΤΥΠΟΥ DC ΕΝΔΕΙΚΝΥΝΤΑΙ ΓΙΑ ΟΠΟΙΟΔΗΠΟΤΕ ΤΥΠΟ ΗΛΕΚΤΡΟΔΙΟΥ

ΒΑΣΗ	ΣΕΙΡΕΣ ΓΕΝ.-ΗΛΕΚ.	ΠΕΡΙΓΡΑΦΗ ΒΑΣΗΣ	ΚΩΔΙΚΟΣ	Λ.Τ.€
AGR1	EW/ EA/ ED	ΒΑΣΗ ΕΛΛΗΝΙΚΗΣ ΚΑΤΑΣΚΕΥΗΣ (ΚΟΚΚΙΝΗ ή ΜΑΥΡΗ)	0684000	439,00
AGR2	ARC400	ΒΑΣΗ ΕΛΛΗΝΙΚΗΣ ΚΑΤΑΣΚΕΥΗΣ (ΚΟΚΚΙΝΗ ή ΜΑΥΡΗ)	0684001	457,00

- > Λ.Τ. € = ΛΙΑΝΙΚΗ ΤΙΜΗ ΑΝΕΥ ΦΠΑ. ΟΙ ΤΙΜΕΣ ΕΠΙΒΑΡΥΝΟΝΤΑΙ ΜΕ ΦΠΑ
- > ΟΙ ΤΙΜΕΣ ΜΠΟΡΟΥΝ ΝΑ ΑΛΛΑΞΟΥΝ ΑΝΕΥ ΠΡΟΗΓΟΥΜΕΝΗΣ ΠΡΟΕΙΔΟΠΟΙΗΣΗΣ

ΓΕΝΗΤΡΙΕΣ ΜΟΝΟΦΑΣΙΚΕΣ ΜΕ ΠΟΛΛΑΠΛΑΣΙΑΣΤΗ*50HZ* 1.500 ΣΤΡ./'

ΙΤΑΛΙΑΣ SINCRO [ΣΥΓΧΡΟΝΕΣ, ΜΕ ΠΥΚΝΩΤΗ, ΧΩΡΙΣ ΨΥΚΤΡΕΣ]



FK 4



GK 4

ΣΕΙΡΑ FK 4 *1.500 ΣΤΡ./1'

ΤΥΠΟΣ ΓΕΝΗΤΡΙΑΣ	ΙΣΧΥΣ ΚVA	ΕΝΤΑΣΗ AMP	KG	ΜΕ ΠΙΝΑΚΑ	ΕΛΑΧ. ΙΣΧΥΣ ΗΡ ΤΡΑΚΤΕΡ	ΑΠΑΙΤΟΥΜ. ΣΤΡΟΦΕΣ ΣΤΟ ΡΤΟ	ΓΕΝ/ΡΙΑ+ΠΟΛΛ/ΣΤΗΣ ΜΕ ΠΙΝΑΚΑ/ΑΝΕΥ ΒΑΣΗΣ	
							ΚΩΔΙΚΟΣ	Λ.Τ.€
FK 4 MDS	8	34,8	101	FM 14	16	435	0664000	2.145,00

ΣΕΙΡΑ FK 4 STEEL *1.500 ΣΤΡ./1'

ΤΥΠΟΣ ΓΕΝΗΤΡΙΑΣ	ΙΣΧΥΣ ΚVA	ΕΝΤΑΣΗ AMP	KG	ΠΙΝΑΚΑΣ	ΕΛΑΧ. ΙΣΧΥΣ ΗΡ ΤΡΑΚΤΕΡ	ΑΠΑΙΤΟΥΜ. ΣΤΡΟΦΕΣ ΣΤΟ ΡΤΟ	ΓΕΝ/ΡΙΑ+ΠΟΛΛ/ΣΤΗΣ ΑΝΕΥ ΠΙΝΑΚΑ/ΑΝΕΥ ΒΑΣΗΣ	
							ΚΩΔΙΚΟΣ	Λ.Τ.€
FK 4 LC STEEL	10	43,5	110	ΑΝΕΥ ΠΙΝΑΚΑ	20	435	0664001	2.390,00

ΣΕΙΡΑ GK 4 *1.500 ΣΤΡ./1'

ΤΥΠΟΣ ΓΕΝΗΤΡΙΑΣ	ΙΣΧΥΣ ΚVA	ΕΝΤΑΣΗ AMP	KG	ΠΙΝΑΚΑΣ	ΕΛΑΧ. ΙΣΧΥΣ ΗΡ ΤΡΑΚΤΕΡ	ΑΠΑΙΤΟΥΜ. ΣΤΡΟΦΕΣ ΣΤΟ ΡΤΟ	ΓΕΝ/ΡΙΑ+ΠΟΛΛ/ΣΤΗΣ ΑΝΕΥ ΠΙΝΑΚΑ/ΑΝΕΥ ΒΑΣΗΣ	
							ΚΩΔΙΚΟΣ	Λ.Τ.€
GK 4 MB	13,5	59	130	ΑΝΕΥ ΠΙΝΑΚΑ	26	435	0664002	2.920,00
GK 4 LA	16	70	156		31	435	0664003	3.240,00
GK 4 LB	17,5	77	161		32	435	0664004	3.580,00

ΓΕΝΗΤΡΙΕΣ ΜΟΝΟΦΑΣΙΚΕΣ ΜΕ ΠΟΛΛΑΠΛΑΣΙΑΣΤΗ *50HZ*1.500 ΣΤΡ./'

ΙΤΑΛΙΑΣ SINCRO [ΣΥΓΧΡΟΝΕΣ, ΜΕ ΨΥΚΤΡΕΣ]

ΜΕ ΗΛΕΚΤΡΟΝΙΚΗ ΡΥΘΜΙΣΗ AVR ±2%

ΣΕΙΡΑ FK 4/R [AVR] *1.500 ΣΤΡ./1'

ΤΥΠΟΣ ΓΕΝΗΤΡΙΑΣ	ΙΣΧΥΣ ΚVA	ΕΝΤΑΣΗ AMP	KG	ΜΕ ΠΙΝΑΚΑ	ΕΛΑΧ. ΙΣΧΥΣ ΗΡ ΤΡΑΚΤΕΡ	ΑΠΑΙΤΟΥΜ. ΣΤΡΟΦΕΣ ΣΤΟ ΡΤΟ	ΓΕΝ/ΡΙΑ+ΠΟΛΛ/ΣΤΗΣ ΜΕ ΠΙΝΑΚΑ/ΑΝΕΥ ΒΑΣΗΣ	
							ΚΩΔΙΚΟΣ	Λ.Τ.€
FK 4 MDA	8	34,8	101	FM 14	16	435	0664800	2.351,00

ΠΙΝΑΚΑΣ	ΣΕΙΡΕΣ ΓΕΝ/ΡΙΩΝ	ΠΕΡΙΓΡΑΦΗ ΕΝΣΩΜΑΤΩΜΕΝΩΝ ΠΙΝΑΚΩΝ ΣΕ ΓΕΝΗΤΡΙΕΣ	ΚΩΔΙΚΟΣ	Λ.Τ.€
FM14	FK 4 – FK 4/R	1 ΠΡΙΖΑ CEE 230V (2P+T) 32A, 1 ΠΡΙΖΑ CE 230V (2P+T) 16A, ΠΡΟΣΤ. IP65, 1 ΘΕΡΜΙΚΟ, ΒΟΛΤΟΜΕΤΡΟ, ΔΙΑΚΟΠΤΗΣ ΜΑΓΝΗΤΟΘΕΡΜΙΚΟΣ 2P		
ΒΑΣΗ	ΣΕΙΡΕΣ ΓΕΝ/ΡΙΩΝ	ΠΕΡΙΓΡΑΦΗ ΒΑΣΗΣ	ΚΩΔΙΚΟΣ	Λ.Τ.€
AGR1	FK 4 - FK 4 STEEL-FK 4/R	ΒΑΣΗ ΕΛΛΗΝΙΚΗΣ ΚΑΤΑΣΚΕΥΗΣ (ΚΟΚΚΙΝΗ ή ΜΑΥΡΗ)	0684000	439,00
AGR2	GK 4	ΒΑΣΗ ΕΛΛΗΝΙΚΗΣ ΚΑΤΑΣΚΕΥΗΣ (ΚΟΚΚΙΝΗ ή ΜΑΥΡΗ)	0684001	457,00

- > Λ.Τ. € = ΛΙΑΝΙΚΗ ΤΙΜΗ ΑΝΕΥ ΦΠΑ. ΟΙ ΤΙΜΕΣ ΕΠΙΒΑΡΥΝΟΝΤΑΙ ΜΕ ΦΠΑ
- > ΟΙ ΤΙΜΕΣ ΜΠΟΡΟΥΝ ΝΑ ΑΛΛΑΞΟΥΝ ΑΝΕΥ ΠΡΟΗΓΟΥΜΕΝΗΣ ΠΡΟΕΙΔΟΠΟΙΗΣΗΣ

ΓΕΝΗΤΡΙΕΣ ΤΡΙΦΑΣΙΚΕΣ ΜΕ ΠΟΛΛΑΠΛΑΣΙΑΣΤΗ *50HZ* 1.500 ΣΤΡ./'
ΙΤΑΛΙΑΣ SINCRO [ΣΥΓΧΡΟΝΕΣ, ΜΕ ΠΗΝΙΟ, ΜΕ ΨΥΚΤΡΕΣ]



FT 4

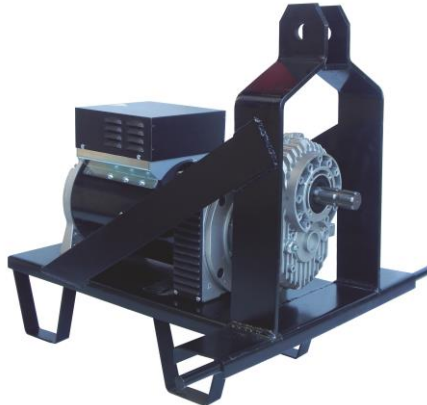

FT 4 STEEL



GT 4

ΣΕΙΡΑ FT 4 *1.500 ΣΤΡ./1'

ΤΥΠΟΣ ΓΕΝΗΤΡΙΑΣ	ΙΣΧΥΣ ΚVA	ΕΝΤΑΣΗ AMP	KG	ΜΕ ΠΙΝΑΚΑ	ΕΛΑΧ. ΙΣΧΥΣ ΗΡ ΤΡΑΚΤΕΡ	ΑΠΑΙΤΟΥΜ. ΣΤΡΟΦΕΣ ΣΤΟ ΡΤΟ	ΓΕΝ/ΡΙΑ+ΠΟΛΛ/ΣΤΗΣ ΜΕ ΠΙΝΑΚΑ/ΑΝΕΥ ΒΑΣΗΣ	
							ΚΩΔΙΚΟΣ	Λ.Τ.€
FT 4 MBS	9	12,9	85	FT 05	20	375	0674000	2.218,00
FT 4 MCS	11	15,7	95	FT 05	22	375	0674001	2.340,00
FT 4 MDS	13	18,6	105	FT 11	26	375	0674002	2.465,00

ΣΕΙΡΑ FT 4 STEEL / ΣΕΙΡΑ GT 4 *1.500 ΣΤΡ./1'

ΤΥΠΟΣ ΓΕΝΗΤΡΙΑΣ	ΙΣΧΥΣ ΚVA	ΕΝΤΑΣΗ AMP	KG	ΠΡΟΑΙΡΕΤΙΚΟΣ ΠΙΝΑΚΑΣ	ΕΛΑΧ. ΙΣΧΥΣ ΗΡ ΤΡΑΚΤΕΡ	ΑΠΑΙΤ.ΣΤΡ. ΣΤΟ ΡΤΟ	ΓΕΝ/ΡΙΑ+ΠΟΛΛ/ΣΤΗΣ ΑΝΕΥ ΠΙΝΑΚΑ/ΑΝΕΥ ΒΑΣΗΣ	
FT 4 LC STEEL	17	24,5	125	FT 12	32	430	0674003	2.730,00
GT4 MB	22	31,7	144	GT	43	430	0674004	3.385,00
GT4 LA	27	38,9	162	GT	53	430	0674005	3.595,00
GT4 LB	30	43,3	180	GT	57	430	0674006	3.920,00

ΠΙΝΑΚΕΣ	ΣΕΙΡΕΣ ΓΕΝ/ΡΙΩΝ	ΠΕΡΙΓΡΑΦΗ ΕΝΣΩΜΑΤΩΜΕΝΩΝ ΠΙΝΑΚΩΝ ΣΕ ΓΕΝΗΤΡΙΕΣ
FT 05	FT 4 [9-11 KVA]	1 ΠΡΙΖΑ CEE 400V (3P+N+T) 16A, 1 ΠΡΙΖΑ CEE 230V (2P+T) 16A, 1 ΠΡΙΖΑ SCHUKO, ΠΡΟΣΤ.ΙΡ65, 2 ΘΕΡΜΙΚΑ ΜΟΝΟΦ., ΒΟΛΤΟΜΕΤΡΟ, ΔΙΑΚΟΠΤΗΣ ΜΑΓΝ/ΚΟΣ
FT 11	FT 4 [13 KVA]	1 ΠΡΙΖΑ CEE 400V (3P+N+T) 32A, 1 ΠΡΙΖΑ CEE 230V (2P+T) 16A, 1 ΠΡΙΖΑ SCHUKO, ΠΡΟΣΤ.ΙΡ65, 2 ΘΕΡΜΙΚΑ ΜΟΝΟΦ., ΒΟΛΤΟΜΕΤΡΟ, ΔΙΑΚΟΠΤΗΣ ΜΑΓΝ/ΚΟΣ

ΠΡΟΑΙΡ. ΠΙΝΑΚΑΣ	ΣΕΙΡΕΣ ΓΕΝ/ΡΙΩΝ	ΠΕΡΙΓΡΑΦΗ ΠΡΟΑΙΡΕΤΙΚΩΝ ΠΙΝΑΚΩΝ	ΕΠΙΒΑΡ. ΣΕ Λ.Τ. ΓΕΝ/ΡΙΑΣ		
			ΚΩΔΙΚΟΣ	Λ.Τ.€	
SYN01	FT 4	ΣΥΧΝΟΜΕΤΡΟ [προαίρ. πρόσθετη επιλογή για τον ενσωματωμένο πίνακα]	0681002	+ 120,00	
FT 12	FT 4 STEEL	1 ΠΡΙΖΑ ΤΡΙΦ.CEE 32A+1 ΠΡΙΖΑ ΜΟΝ.CEE 16A+1 ΠΡΙΖΑ SCHUKO+2 ΘΕΡΜΙΚΑ+ΔΙΑΚΟΠΤΗΣ ΜΑΓΝ. 4ΠΟΛΙΚΟΣ+ΒΟΛΤΟΜΕΤΡΟ+ΣΥΧΝΟΜΕΤΡΟ	0681100	+ 619,00	
GT	GT4 22 KVA	1 ΠΡΙΖΑ ΤΡΙΦ.CEE 63A+1 ΠΡΙΖΑ ΜΟΝ.CEE 16A+ΔΙΑΚ.16A ΜΟΝ.+ ΠΟΛΥΟΡΓΑΝΟ (ΒΟΛΤΟΜΕΤΡΟ+ΣΥΧΝ/ΤΡΟ+ΑΜΠΕΡΟΜΕΤΡΟ) +ΔΙΑΚ.ΜΑΓΝ/ΚΟΣ 4ΠΟΛΙΚΟΣ+ΔΙΑΚ.ΑΝΤΙΗΛΕΚΤΡ/ΞΙΑΚΟΣ (Id=0,03A)+ ΜΕΤΡΗΤΗΣ ΩΡΑΣ	32A	0681202	+ 769,00
	GT4 27 KVA		40A	0681203	+ 769,00
	GT4 30 KVA		50A	0681204	+ 769,00

ΒΑΣΗ	ΣΕΙΡΕΣ ΓΕΝ/ΡΙΩΝ	ΠΕΡΙΓΡΑΦΗ ΒΑΣΗΣ	ΚΩΔΙΚΟΣ	Λ.Τ.€
AGR1	FT 4/ FT 4 STEEL	ΒΑΣΗ ΕΛΛΗΝΙΚΗΣ ΚΑΤΑΣΚΕΥΗΣ (ΚΟΚΚΙΝΗ ή ΜΑΥΡΗ)	0684000	439,00
AGR2	GT 4	ΒΑΣΗ ΕΛΛΗΝΙΚΗΣ ΚΑΤΑΣΚΕΥΗΣ (ΚΟΚΚΙΝΗ ή ΜΑΥΡΗ)	0684001	457,00

- > Λ.Τ. € = ΛΙΑΝΙΚΗ ΤΙΜΗ ΑΝΕΥ ΦΠΑ. ΟΙ ΤΙΜΕΣ ΕΠΙΒΑΡΥΝΟΝΤΑΙ ΜΕ ΦΠΑ
- > ΟΙ ΤΙΜΕΣ ΜΠΟΡΟΥΝ ΝΑ ΑΛΛΑΞΟΥΝ ΑΝΕΥ ΠΡΟΗΓΟΥΜΕΝΗΣ ΠΡΟΕΙΔΟΠΟΙΗΣΗΣ

ΓΕΝΗΤΡΙΕΣ ΤΡΙΦΑΣΙΚΕΣ ΜΕ ΠΟΛΛΑΠΛΑΣΙΑΣΤΗ*50HZ* 1.500 ΣΤΡ./'

ΙΤΑΛΙΑΣ SINCRO [ΣΥΓΧΡΟΝΕΣ, ΜΕ ΨΥΚΤΡΕΣ]

ΗΛΕΚΤΡΟΝΙΚΗ ΡΥΘΜΙΣΗ AVR ±2%



FT 4/R

ΣΕΙΡΑ FT 4/R [AVR] *1.500 ΣΤΡ./1'

ΤΥΠΟΣ ΓΕΝΗΤΡΙΑΣ	ΙΣΧΥΣ ΚVA	ΕΝΤΑΣΗ AMP	KG	ΜΕ ΠΙΝΑΚΑ	ΕΛΑΧ. ΙΣΧΥΣ ΗΡ ΤΡΑΚΤΕΡ	ΑΠΑΙΤΟΥΜ. ΣΤΡΟΦΕΣ ΣΤΟ ΡΤΟ	ΓΕΝ/ΡΙΑ+ΠΟΛΛ/ΣΤΗΣ ΜΕ ΠΙΝΑΚΑ/ΑΝΕΥ ΒΑΣΗΣ	
							ΚΩΔΙΚΟΣ	Λ.Τ.€
FT 4 MBR	9	12,9	82	FT 05	20	435	0674800	2.165,00
FT 4 MCR	11	15,7	92	FT 05	22	435	0674801	2.298,00
FT 4 MDR	13	18,6	102	FT 11	26	435	0674802	2.430,00

ΠΙΝΑΚΕΣ	ΣΕΙΡΕΣ ΓΕΝ/ΡΙΩΝ	ΠΕΡΙΓΡΑΦΗ ΕΝΣΩΜΑΤΩΜΕΝΩΝ ΠΙΝΑΚΩΝ ΣΕ ΓΕΝΗΤΡΙΕΣ
FT 05	FT 4/R [9-11 KVA]	1 ΠΡΙΖΑ CEE 400V (3P+N+T) 16A, 1 ΠΡΙΖΑ CEE 230V (2P+T) 16A, 1 ΠΡΙΖΑ SCHUKO, ΠΡΟΣΤ.ΙΡ65, 2 ΘΕΡΜΙΚΑ ΜΟΝΟΦ., ΒΟΛΤΟΜΕΤΡΟ, ΔΙΑΚΟΠΤΗΣ ΜΑΓΝ/ΚΟΣ
FT 11	FT 4/R [13 KVA]	1 ΠΡΙΖΑ CEE 400V (3P+N+T) 32A, 1 ΠΡΙΖΑ CEE 230V (2P+T) 16A, 1 ΠΡΙΖΑ SCHUKO, ΠΡΟΣΤ.ΙΡ65, 2 ΘΕΡΜΙΚΑ ΜΟΝΟΦ., ΒΟΛΤΟΜΕΤΡΟ, ΔΙΑΚΟΠΤΗΣ ΜΑΓΝ/ΚΟΣ

ΠΡΟΑΙΡ. ΕΞΑΡΤΗΜΑ ΠΙΝΑΚΑ	ΣΕΙΡΑ ΓΕΝ/ΡΙΑΣ	ΠΡΟΑΙΡΕΤΙΚΗ ΠΡΟΣΘΗΚΗ ΣΕ ΕΝΣΩΜΑΤΩΜΕΝΟΥΣ ΠΙΝΑΚΕΣ FT 05 / FT 11	ΕΠΙΒΑΡΥΝΣΗ ΣΕ Λ.Τ.ΓΕΝΗΤΡΙΑΣ	
			ΚΩΔΙΚΟΣ	Λ.Τ.€
SYN01	FT 4/R	ΣΥΧΝΟΜΕΤΡΟ	0681002	+ 120,00

ΒΑΣΗ	ΣΕΙΡΕΣ ΓΕΝ/ΡΙΩΝ	ΠΕΡΙΓΡΑΦΗ ΒΑΣΗΣ	ΚΩΔΙΚΟΣ	Λ.Τ.€
AGR1	FT 4/R	ΒΑΣΗ ΕΛΛΗΝΙΚΗΣ ΚΑΤΑΣΚΕΥΗΣ (ΚΟΚΚΙΝΗ ή ΜΑΥΡΗ)	0684000	439,00

- > Λ.Τ. € = ΛΙΑΝΙΚΗ ΤΙΜΗ ΑΝΕΥ ΦΠΑ. ΟΙ ΤΙΜΕΣ ΕΠΙΒΑΡΥΝΟΝΤΑΙ ΜΕ ΦΠΑ
- > ΟΙ ΤΙΜΕΣ ΜΠΟΡΟΥΝ ΝΑ ΑΛΛΑΞΟΥΝ ΑΝΕΥ ΠΡΟΗΓΟΥΜΕΝΗΣ ΠΡΟΕΙΔΟΠΟΙΗΣΗΣ

ΓΕΝΝΗΤΡΙΕΣ ΤΡΙΦΑΣΙΚΕΣ ΒΙΟΜ.ΤΥΠΟΥ ΜΕ ΠΟΛΛΑΠΛΑΣΙΑΣΤΗ*50HZ* 1.500 ΣΤΡ./'

ΙΤΑΛΙΑΣ SINCRO [ΣΥΓΧΡΟΝΕΣ, ΧΩΡΙΣ ΨΥΚΤΡΕΣ]

ΗΛΕΚΤΡΟΝΙΚΗ ΡΥΘΜΙΣΗ AVR ±1%



SK 225 65 KVA με πολλ/στη, πίνακα, βάση



IB4

ΣΕΙΡΑ HB4 [AVR ±1%] *1.500 ΣΤΡ./1'

ΤΥΠΟΣ ΓΕΝΝΗΤΡΙΑΣ	ΙΣΧΥΣ ΚVA	ΕΝΤΑΣΗ AMP	KG	ΠΡΟΑΙΡΕΤΙΚΟΣ ΠΙΝΑΚΑΣ	ΕΛΑΧ. ΙΣΧΥΣ ΗΡ ΤΡΑΚΤΕΡ	ΑΠΑΙΤ.ΣΤΡ. ΣΤΟ ΡΤΟ	ΓΕΝ/ΡΙΑ+ΠΟΛΛ/ΣΤΗΣ ΑΝΕΥ ΠΙΝΑΚΑ/ΑΝΕΥ ΒΑΣΗΣ	
HB4 SB	17,5	25,2	145	HB4/1	32	430	0674900	3.470,00
HB4 CA	22	31,7	164	HB4/2	39	430	0674901	3.550,00

ΣΕΙΡΑ IB4 [AVR ±1%] *1.500 ΣΤΡ./1'

ΤΥΠΟΣ ΓΕΝΝΗΤΡΙΑΣ	ΙΣΧΥΣ ΚVA	ΕΝΤΑΣΗ AMP	KG	ΠΡΟΑΙΡΕΤΙΚΟΣ ΠΙΝΑΚΑΣ	ΕΛΑΧ. ΙΣΧΥΣ ΗΡ ΤΡΑΚΤΕΡ	ΑΠΑΙΤ.ΣΤΡ. ΣΤΟ ΡΤΟ	ΓΕΝ/ΡΙΑ+ΠΟΛΛ/ΣΤΗΣ ΑΝΕΥ ΠΙΝΑΚΑ/ΑΝΕΥ ΒΑΣΗΣ	
IB4 SA	25	36,1	171	IB4/3	48	430	0674902	3.720,00
IB4 SB	30	43,3	181	IB4/4	58	430	0674903	4.271,00
IB4 MB	45	65	227	IB4/5	87	395	0674904	4.825,00

ΣΕΙΡΑ SK 225 [AVR ±1%] *1.500 ΣΤΡ./1'

ΤΥΠΟΣ ΓΕΝΝΗΤΡΙΑΣ	ΙΣΧΥΣ ΚVA	ΕΝΤΑΣΗ AMP	KG	ΠΙΝΑΚΑΣ	ΕΛΑΧ. ΙΣΧΥΣ ΗΡ ΤΡΑΚΤΕΡ	ΑΠΑΙΤ.ΣΤΡ. ΣΤΟ ΡΤΟ	ΓΕΝ/ΡΙΑ+ΠΟΛΛ/ΣΤΗΣ ΑΝΕΥ ΠΙΝΑΚΑ/ΑΝΕΥ ΒΑΣΗΣ	
SK 225 SM	65	93,8	340		127	395	0674905	7.340,00
SK 225 MS	80	115,5	390	ΑΝΕΥ ΠΙΝΑΚΑ	150	395	0674906	7.725,00
SK 225 MM	93	134,3	406		180	395	0674907	8.010,00

ΠΡΟΑΙΡ. ΠΙΝΑΚΑΣ	ΣΕΙΡΕΣ ΓΕΝΝΗΤΡΙΩΝ	ΠΕΡΙΓΡΑΦΗ ΠΡΟΑΙΡΕΤΙΚΟΥ ΠΙΝΑΚΑ	ΕΠΙΒΑΡΥΝΣΗ ΣΕ Λ.Τ. ΓΕΝ/ΡΙΑΣ	
			ΚΩΔΙΚΟΣ	Λ.Τ.€
HB4/1	HB4 17,5 KVA	1 ΠΡΙΖΑ ΤΡΙΦ.CEE 63A+1 ΠΡΙΖΑ ΜΟΝ.CEE 16A+ΔΙΑΚ.16A ΜΟΝ++ΔΙΑΚ.ΜΑΓΝ/ΚΟΣ 4ΠΟΛΙΚΟΣ +ΠΟΛΥΟΡΓΑΝΟ (ΒΟΛΤΟΜΕΤΡΟ+ΣΥΧΝ/ΤΡΟ+ΑΜΠΕΡΟΜΕΤΡΟ) +ΔΙΑΚ.ΑΝΤΙΗΛΕΚΤΡ/ΞΙΑΚΟΣ (Id=0,03A)+ ΜΕΤΡΗΤΗΣ ΩΡΑΣ	0681201	+ 769,00
HB4/2	HB4 22 KVA		0681202	+ 769,00
IB4/ 3	IB4 25 KVA		0681203	+ 769,00
IB4/ 4	IB4 30 KVA		0681206	+ 769,00
IB4/ 5	IB4 45 KVA		0681205	+ 769,00

ΒΑΣΗ	ΣΕΙΡΕΣ ΓΕΝ.	ΠΕΡΙΓΡΑΦΗ ΒΑΣΗΣ	ΚΩΔΙΚΟΣ	
			ΚΩΔΙΚΟΣ	Λ.Τ.€
AGR2	HB4 – IB4	ΒΑΣΗ ΕΛΛΗΝΙΚΗΣ ΚΑΤΑΣΚΕΥΗΣ (ΚΟΚΚΙΝΗ ή ΜΑΥΡΗ)	0684001	457,00
AGR3	SK225	ΒΑΣΗ ΕΛΛΗΝΙΚΗΣ ΚΑΤΑΣΚΕΥΗΣ (ΚΟΚΚΙΝΗ ή ΜΑΥΡΗ)	0684002	590,00

- Λ.Τ. € = ΛΙΑΝΙΚΗ ΤΙΜΗ ΑΝΕΥ ΦΠΑ. ΟΙ ΤΙΜΕΣ ΕΠΙΒΑΡΥΝΟΝΤΑΙ ΜΕ ΦΠΑ
- ΟΙ ΤΙΜΕΣ ΜΠΟΡΟΥΝ ΝΑ ΑΛΛΑΞΟΥΝ ΑΝΕΥ ΠΡΟΗΓΟΥΜΕΝΗΣ ΠΡΟΕΙΔΟΠΟΙΗΣΗΣ

**ΠΟΛΛΑΠΛΑΣΙΑΣΤΕΣ ΙΤΑΛΙΑΣ ΒΙΜΑ
ΓΙΑ ΓΕΝΗΤΡΙΕΣ ΤΡΑΚΤΕΡ**

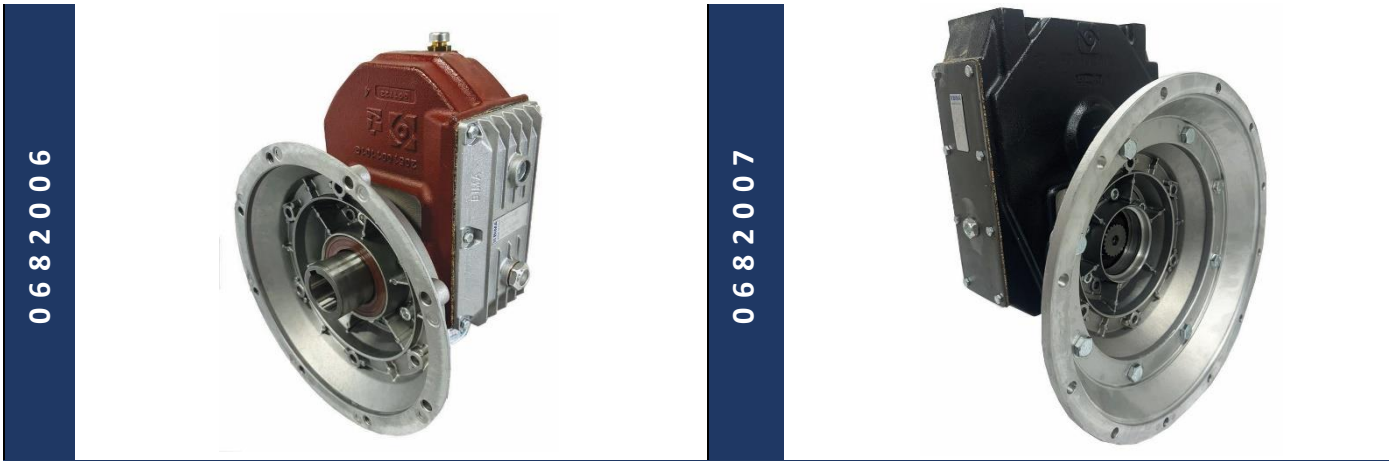

ΠΟΛΛΑΠΛΑΣΙΑΣΤΕΣ	ΓΙΑ ΣΕΙΡΕΣ ΓΕΝ/ΡΙΩΝ & ΓΕΝ/ΡΙΩΝ-ΗΛΕΚ/ΣΕΩΝ	ΓΙΑ ΓΕΝ/ΡΙΕΣ	ΚΩΔΙΚΟΣ	Λ.Τ.€
1:7 A-1B	ER 2 - EK 2 – EK 2/R - ET 2 - ET 2/R – EW - EA - ED	ΜΕ ΚΩΝΟ 23	0682000	481,00
1 : 7	FK 2 - FK2/R - FT 2 - FT2 STEEL - FT 2/R – FT2/R STEEL	ΜΕ ΚΩΝΟ 30	0682001	625,00
1 : 7	GT 2 / ARC 400	ΜΕ ΕΛ.ΑΞ. Ø35mm	0682002	865,00

ΠΟΛΛΑΠΛΑΣΙΑΣΤΕΣ	ΓΙΑ ΣΕΙΡΕΣ ΓΕΝ/ΡΙΩΝ	ΓΙΑ ΓΕΝ/ΡΙΕΣ	ΚΩΔΙΚΟΣ	Λ.Τ.€
1: 3,5	FK 4 – FK 4 STEEL -FK 4/R - FT 4 - FT 4 STEEL -FT 4/R STEEL	ΜΕ ΚΩΝΟ 30	0682003	595,00
1 : 3,5	GK 4 - GT 4	ΜΕ ΕΛ.ΑΞ. Ø35mm	0682004	685,00
1 : 3,5	HB4 – IB4 [ΕΩΣ 25 KVA]	ΜΕ ΕΛ.ΑΞ. Ø42mm	0682005	769,00
1 : 3,5	IB4 [30-45 KVA]	ΜΕ ΕΛ.ΑΞ. Ø42mm	0682006	913,00
1 : 3,8	SK 225	ΜΕ ΕΛ.ΑΞ. Ø55mm	0682007	1.862,00

- Λ.Τ. € = ΛΙΑΝΙΚΗ ΤΙΜΗ ΑΝΕΥ ΦΠΑ. ΟΙ ΤΙΜΕΣ ΕΠΙΒΑΡΥΝΟΝΤΑΙ ΜΕ ΦΠΑ
- ΟΙ ΤΙΜΕΣ ΜΠΟΡΟΥΝ ΝΑ ΑΛΛΑΞΟΥΝ ΑΝΕΥ ΠΡΟΗΓΟΥΜΕΝΗΣ ΠΡΟΕΙΔΟΠΟΙΗΣΗΣ

ΗΛΕΚΤΡΟΠΑΡΑΓΩΓΟ ΖΕΥΓΟΣ BENZ/ΤΟ ΜΟΝΟΦΑΣΙΚΟ INVERTER ΧΑΜΗΛΟΥ ΘΟΡΥΒΟΥ HWASDAN *50HZ* 230V



Η/Ζ		ΕΝΤΑΣΗ AMP	ΚΙΝΗΤΗΡΑΣ	KG	ΚΩΔΙΚΟΣ	Λ.Τ. €
ΤΥΠΟΣ	KVA					
H2250is	2,5	7,8	HWASDAN ΑΕΡΟΨΥΚΤΟΣ 4ΧΡΟΝΟΣ 1ΚΥΛΙΝΔΡΟΣ 79,7 CC	18	7420000	799,00

ΕΞΟΠΛΙΣΜΟΣ	ΤΕΧΝΙΚΑ ΧΑΡΑΚΤΗΡΙΣΤΙΚΑ
<ul style="list-style-type: none"> • ΕΝΔΕΙΞΗ OIL ALARM • ΕΝΔΕΙΞΗ ΥΠΕΡΦΟΡΤΩΣΗΣ • ΕΝΔΕΙΞΗ AC ΡΕΥΜΑΤΟΣ • ΦΟΡΤΙΣΤΗΣ ΜΠΑΤΑΡΙΑΣ 12V/8,3A • ΒΟΛΤΟΜΕΤΡΟ • ΣΥΧΝΟΜΕΤΡΟ • ΜΕΤΡΗΤΗΣ ΩΡΑΣ • ΣΥΝΔΕΣΗ ΜΕ USB [5V 1A, 5V 2,1A] 	<p>ΧΩΡΗΤΙΚΟΤΗΤΑ ΡΕΖΕΡΒΟΥΑΡ: 4 ΛΤ</p> <p>ΑΥΤΟΝΟΜΙΑ: ΕΩΣ 6 ΩΡΕΣ</p> <p>ΒΑΡΟΣ: 18 Kg</p> <p>ΕΚΚΙΝΗΣΗ: ΧΕΙΡΟΜΙΖΑ</p> <p>ΕΠΙΠΕΔΟ ΘΟΡΥΒΟΥ: 62 Db</p> <p>ΔΙΑΣΤΑΣΕΙΣ mm: 480 x 285 x 460</p>

- Λ.Τ. € = ΛΙΑΝΙΚΗ ΤΙΜΗ ΑΝΕΥ ΦΠΑ. ΟΙ ΤΙΜΕΣ ΕΠΙΒΑΡΥΝΟΝΤΑΙ ΜΕ ΦΠΑ
- ΟΙ ΤΙΜΕΣ ΜΠΟΡΟΥΝ ΝΑ ΑΛΛΑΞΟΥΝ ΑΝΕΥ ΠΡΟΗΓΟΥΜΕΝΗΣ ΠΡΟΕΙΔΟΠΟΙΗΣΗΣ

ΗΛΕΚΤΡΟΠΑΡΑΓΩΓΑ ΖΕΥΓΗ ΒΕΝΖΙΝΟΚΙΝΗΤΑ ΜΟΝΟΦΑΣΙΚΑ *50HZ* 3.000 ΣΤΡ./' ΑΝΟΙΚΤΟΥ ΤΥΠΟΥ ΜΕ ΓΕΝΝΗΤΡΙΕΣ ΙΤΑΛΙΑΣ SINCRO



ΜΕ ΣΕΙΡΕΣ ΓΕΝΝΗΤΡΙΩΝ SINCRO ΙΤΑΛΙΑΣ R80/EP 2/ER 2

ΓΕΝΝΗΤΡΙΑ SINCRO		ENT. AMP	KG	ΒΕΝΖΙΝΟΚΙΝΗΤΗΡΑΣ ΤΕΤΡΑΧΡΟΝΟΣ		ΜΕ ΠΙΝΑΚΑ	ΑΝΕΥ ΜΙΖΑΣ		ΜΕ ΜΙΖΑ	
ΤΥΠΟΣ	KVA			ΤΥΠΟΣ	HP		ΚΩΔΙΚΟΣ	Λ.Τ.€	ΚΩΔΙΚΟΣ	Λ.Τ.€
R80 LBL	2,2	9,6	31	HONDA GX160	5,5	RM01	7120000	1.000,00	-	
			30	B. & S. INTEK	5,5	RM01	7120001	817,00	-	
			28	FIAT GEOTEC 60	6	RM01	7120002	715,00	-	
			32	HWASDAN H210	6,5	RM01	7120003	630,00	7120004	696,00
EP2 95H	3,5	15,1	40	HONDA GX160	5,5	EM03	7120005	1.193,00	-	
			39	B. & S. INTEK	5,5	EM03	7120006	989,00	-	
			37	FIAT GEOTEC 60	6	EM03	7120007	923,00	-	
			41	HWASDAN H210	6,5	EM03	7120008	825,00	7120009	892,00
EP2 95L	4,2	18,3	38	B. & S. INTEK	5,5	EM03	7120010	1.039,00	-	
			40	HONDA GX160	5,5	EM03	7120011	1.252,00	-	
			41	HONDA GX200	6,5	EM03	7120012	1.260,00	-	
			42	HWASDAN H210	6,5	EM03	7120013	885,00	7120014	951,00
ER 2 CBT	4,8	20,9	56	HWASDAN H270	9	EM03	7120015	1.144,00	7120016	1.211,00
			56	HONDA GX270	9	EM03	7120018	1.728,00	7120019	2.335,00
EP 2 C5T	5,5	24	60	HWASDAN H270	9	EM03	7120020	1.176,00	7120021	1.243,00
			60	HONDA GX270	9	EM03	7120023	1.760,00	7120024	2.368,00

ΠΙΝΑΚΕΣ	ΣΕΙΡΕΣ ΓΕΝ/ΡΙΩΝ	ΠΕΡΙΓΡΑΦΗ ΕΝΣΩΜΑΤΩΜΕΝΩΝ ΠΙΝΑΚΩΝ ΣΕ ΓΕΝΝΗΤΡΙΕΣ
RM01	R80	1 ΠΡΙΖΑ SCHUKO, ΘΕΡΜΙΚΟ
EM03	EP2 [3,5/4,2/5,5 KVA] ER 2 [4,8 KVA]	2 ΠΡΙΖΕΣ SCHUKO, ΘΕΡΜΙΚΟ, ΒΟΛΤΟΜΕΤΡΟ

ΣΗΜΕΙΩΣΗ : ΤΑ ΗΛΕΚΤΡΟΠΑΡΑΓΩΓΑ ΖΕΥΓΗ ΔΕΝ ΣΥΝΟΔΕΥΟΝΤΑΙ ΑΠΟ ΜΠΑΤΑΡΙΑ

- > Λ.Τ. € = ΛΙΑΝΙΚΗ ΤΙΜΗ ΑΝΕΥ ΦΠΑ. ΟΙ ΤΙΜΕΣ ΕΠΙΒΑΡΥΝΟΝΤΑΙ ΜΕ ΦΠΑ
- > ΟΙ ΤΙΜΕΣ ΜΠΟΡΟΥΝ ΝΑ ΑΛΛΑΞΟΥΝ ΑΝΕΥ ΠΡΟΗΓΟΥΜΕΝΗΣ ΠΡΟΕΙΔΟΠΟΙΗΣΗΣ

ΗΛΕΚΤΡΟΠΑΡΑΓΩΓΑ ΖΕΥΓΗ ΒΕΝΖΙΝΟΚΙΝΗΤΑ ΜΟΝΟΦΑΣΙΚΑ *50HZ*3.000 ΣΤΡ./' ΑΝΟΙΚΤΟΥ ΤΥΠΟΥ ΜΕ ΓΕΝΝΗΤΡΙΕΣ ΙΤΑΛΙΑΣ SINCRO

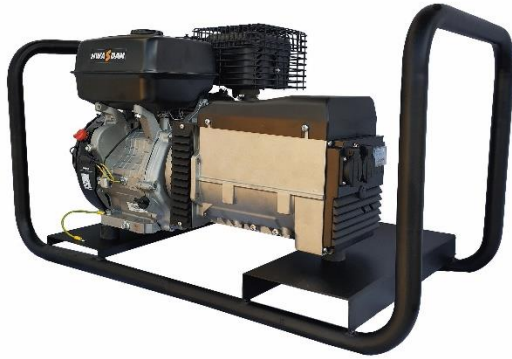

H/Z EK 2 +HWASDAN



H/Z FK 2+ LAUNTOP LT740 *12 ΛΤ



ΠΡΟΑΙΡΕΤΙΚΟΣ ΠΙΝΑΚΑΣ ΕΜΕΒ

ΜΕ ΣΕΙΡΕΣ ΓΕΝΝΗΤΡΙΩΝ SINCRO ΙΤΑΛΙΑΣ EK 2/FK 2

ΓΕΝΝΗΤΡΙΑ SINCRO		ENT. AMP	KG	ΒΕΝΖΙΝΟΚΙΝΗΤΗΡΑΣ ΤΕΤΡΑΧΡΟΝΟΣ		ΜΕ ΠΙΝΑΚΑ	ΑΝΕΥ ΜΙΖΑΣ		ΜΕ ΜΙΖΑ	
ΤΥΠΟΣ	KVA			ΤΥΠΟΣ	HP		ΚΩΔΙΚΟΣ	Λ.Τ.€	ΚΩΔΙΚΟΣ	Λ.Τ.€
EK 2MCT	6	26,1	62	HWASDAN H270	9	EM03	7120025	1.224,00	7120026	1.291,00
			62	HONDA GX270	9	EM03	7120028	1.808,00	7120029	2.416,00
EK 2 LAT	7	30,5	71	HWASDAN H420	13	EM03	7120030	1.428,00	7120031	1.508,00
			71	HONDA GX390V	13	EM03	7120032	2.170,00	7120033	2.911,00
			71	HWASDAN H460	15	EM03	-	-	7120034	1.529,00
EK 2 LCT	8	34,8	75	HWASDAN H420	13	EM03	7120035	1.490,00	7120036	1.571,00
			75	HONDA GX390V	13	EM03	7120037	2.233,00	7120038	2.973,00
			75	HWASDAN H460	15	EM03	-	-	7120039	1.592,00
							ΜΕ ΜΙΖΑ ΜΕ ΡΕΖΕΡΒ.12 ΛΤ		ΜΕ ΜΙΖΑ ΜΕ ΡΕΖΕΡΒ. 25 ΛΤ	
FK 2 MES	10	43,5	114	LAUNTOP LT740 2K	20	FM14	7120040	3.114,00	7120041	3.164,00
FK 2 MFS	12	52,2	122	LAUNTOP LT740 2K	20	FM14	7120042	3.266,00	7120043	3.316,00
FK 2 MGS	13,5	58,7	131	LAUNTOP LT740 2K	20	FM14/1	7120044	3.358,00	7120045	3.408,00

ΣΕΙΡΑ ΓΕΝ/ΡΙΑΣ	ΕΠΙΒΑΡΥΝΣΗ ΓΙΑ Η/Ζ ΣΕ ΤΡΟΧΗΛΑΤΗ ΒΑΣΗ	ΚΩΔΙΚΟΣ	ΕΠΙΒΑΡΥΝΣΗ ΣΕ Λ.Τ. Η/Ζ
EK 2	ΒΑΣΗ ΜΕ 2 ΡΟΔΕΣ 300-4	0685000	+60,00
FK 2	ΒΑΣΗ ΜΕ 4 ΡΟΔΕΣ Ø125 ΠΕΡΙΣΤΡΕΦΟΜΕΝΕΣ ΜΕ ΦΡΕΝΟ	0685001	+180,00

ΠΙΝΑΚΕΣ	ΣΕΙΡΕΣ ΓΕΝ/ΡΙΩΝ	ΠΕΡΙΓΡΑΦΗ ΕΝΣΩΜΑΤΩΜΕΝΩΝ ΠΙΝΑΚΩΝ ΣΕ ΓΕΝΝΗΤΡΙΕΣ
EM03	EK 2	2 ΠΡΙΖΕΣ SCHUKO, ΘΕΡΜΙΚΟ, ΒΟΛΤΟΜΕΤΡΟ
FM14	FK 2 [10 -12 KVA]	1 ΠΡΙΖΑ CEE 230V (2P+T) 32A, 1 ΠΡΙΖΑ CEE 230V (2P+T) 16A, ΠΡΟΣΤ.ΙΡ65, 1 ΘΕΡΜΙΚΟ, ΒΟΛΤΟΜΕΤΡΟ, ΔΙΑΚΟΠΤΗΣ ΜΑΓΝΗΤΟΘΕΡΜΙΚΟΣ 2P
FM14/1	FK 2 [13.5 KVA]	1 ΠΡΙΖΑ CEE 63A, 1 ΠΡΙΖΑ SCHUKO 16A, ΠΡΟΣΤΑΣΙΑ.ΙΡ65, 1 ΘΕΡΜΙΚΟ, ΒΟΛΤΟΜΕΤΡΟ, ΔΙΑΚΟΠΤΗΣ ΜΑΓΝΗΤΟΘΕΡΜΙΚΟΣ 2ΠΟΛΙΚΟΣ

ΠΡΟΑΙΡ. ΠΙΝΑΚΑΣ	ΣΕΙΡΑ ΓΕΝ/ΡΙΑΣ	ΠΕΡΙΓΡΑΦΗ ΠΡΟΑΙΡΕΤΙΚΟΥ ΠΙΝΑΚΑ [ΑΝΤΙ ΤΟΥ ΕΝΣΩΜΑΤΩΜΕΝΟΥ]	ΕΠΙΒΑΡΥΝΣΗ ΣΕ Λ.Τ. ΓΕΝΝΗΤΡΙΑΣ	
			ΚΩΔΙΚΟΣ	Λ.Τ.€
EMEB	EK 2	1 ΠΡΙΖΑ CEE ΒΙΟΜΗΧ.ΤΥΠΟΥ, 1 ΠΡΙΖΑ SCHUKO, ΒΟΛΤΟΜΕΤΡΟ, ΘΕΡΜΙΚΟ	0681001	+14,50

ΣΗΜΕΙΩΣΗ : ΤΑ ΗΛΕΚΤΡΟΠΑΡΑΓΩΓΑ ΖΕΥΓΗ ΔΕΝ ΣΥΝΟΔΕΥΟΝΤΑΙ ΑΠΟ ΜΠΑΤΑΡΙΑ

- > Λ.Τ. € = ΛΙΑΝΙΚΗ ΤΙΜΗ ΑΝΕΥ ΦΠΑ. ΟΙ ΤΙΜΕΣ ΕΠΙΒΑΡΥΝΟΝΤΑΙ ΜΕ ΦΠΑ
- > ΟΙ ΤΙΜΕΣ ΜΠΟΡΟΥΝ ΝΑ ΑΛΛΑΞΟΥΝ ΑΝΕΥ ΠΡΟΗΓΟΥΜΕΝΗΣ ΠΡΟΕΙΔΟΠΟΙΗΣΗΣ

ΗΛΕΚΤΡΟΠΑΡΑΓΩΓΑ ΖΕΥΓΗ ΒΕΝΖΙΝΟΚΙΝΗΤΑ ΜΟΝΟΦΑΣΙΚΑ *50HZ* 3.000 ΣΤΡ./' ΑΝΟΙΚΤΟΥ ΤΥΠΟΥ ΜΕ ΓΕΝΗΤΡΙΕΣ ΙΤΑΛΙΑΣ SINCRO
ΜΕ ΗΛΕΚΤΡΟΝΙΚΗ ΡΥΘΜΙΣΗ AVR ±2%

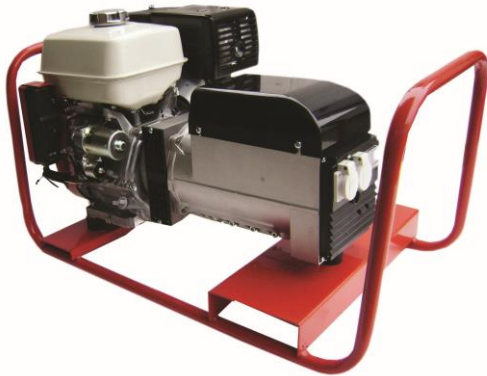

ΠΡΟΑΙΡΕΤΙΚΟΣ ΠΙΝΑΚΑΣ ΕΜΕΒ

Η/Ζ ΕΚ 2/R +HONDA

ΜΕ ΣΕΙΡΕΣ ΓΕΝΗΤΡΙΩΝ SINCRO ΙΤΑΛΙΑΣ ER 2/R- ΕΚ 2/R-FK 2/R [AVR]

ΓΕΝΗΤΡΙΑ SINCRO		ENT. AMP	KG	ΒΕΝΖΙΝΟΚΙΝΗΤΗΡΑΣ ΤΕΤΡΑΧΡΟΝΟΣ		ΜΕ ΠΙΝΑΚΑ	ΑΝΕΥ ΜΙΖΑΣ		ΜΕ ΜΙΖΑ	
ΤΥΠΟΣ	KVA			ΤΥΠΟΣ	HP		ΚΩΔΙΚΟΣ	Λ.Τ.€	ΚΩΔΙΚΟΣ	Λ.Τ.€
ER 2 CAA	4,2	18,3	51,7	HWASDAN H270	9	EM03	7128000	1.264,00	7128001	1.331,00
			51,7	HONDA GX270	9	EM03	7128002	1.847,00	7128003	2.455,00
ER 2 CBA	4,8	20,9	56	HWASDAN H270	9	EM03	7128005	1.299,00	7128006	1.367,00
			56	HONDA GX270	9	EM03	7128007	1.883,00	7128008	2.492,00
ΕΚ 2 LAA	6	26,1	62	HWASDAN H270	9	EM03	7128010	1.514,00	7128011	1.583,00
			62	HONDA GX270	9	EM03	7128012	2.100,00	7128013	2.708,00
ΕΚ 2 LCA	8	34,8	75	HWASDAN H420	13	EM03	7128015	1.660,00	7128016	1.741,00
			75	HONDA GX390V	13	EM03	7128017	2.403,00	7128018	3.143,00
			77	HWASDAN H460D	15	EM03	--		7128019	1.761,00
							ΜΕ ΜΙΖΑ ΜΕ ΡΕΖΕΡΒ. 12 ΛΤ		ΜΕ ΜΙΖΑ ΜΕ ΡΕΖΕΡΒ. 25 ΛΤ	
FK2MEA	10	43,5	111	LAUNTOP LT740 2K	20	FM14	7128020	3.280,00	7128021	3.330,00
FK2 MFA	12	52,2	115	LAUNTOP LT740 2K	20	FM14	7128022	3.399,00	7128023	3.449,00
FK2MGA	13.5	58,7	131	LAUNTOP LT740 2K	20	FM14/1	7128024	3.484,00	7128025	3.534,00

ΣΕΙΡΑ ΓΕΝ/ΡΙΑΣ	ΕΠΙΒΑΡΥΝΣΗ ΓΙΑ Η/Ζ ΣΕ ΤΡΟΧΗΛΑΤΗ ΒΑΣΗ	ΚΩΔΙΚΟΣ	ΕΠΙΒΑΡΥΝΣΗ ΣΕ Λ.Τ. Η/Ζ
ΕΚ 2/R	ΒΑΣΗ ΜΕ 2 ΡΟΔΕΣ 300-4	0685000	+ 60,00
FK 2/R	ΒΑΣΗ ΜΕ 4 ΡΟΔΕΣ Ø125 ΠΕΡΙΣΤΡΕΦΟΜΕΝΕΣ ΜΕ ΦΡΕΝΟ	0685001	+180,00

ΠΙΝΑΚΕΣ	ΣΕΙΡΕΣ ΓΕΝ/ΡΙΩΝ	ΠΕΡΙΓΡΑΦΗ ΕΝΣΩΜΑΤΩΜΕΝΩΝ ΠΙΝΑΚΩΝ ΣΕ ΓΕΝΗΤΡΙΕΣ
EM03	ER 2/R- ΕΚ 2/R	2 ΠΡΙΖΕΣ SCHUKO, ΘΕΡΜΙΚΟ, ΒΟΛΤΟΜΕΤΡΟ
FM14	FK 2/R [10-12 KVA]	1 ΠΡΙΖΑ CEE 230V (2P+T) 32A, 1 ΠΡΙΖΑ CE 230V (2P+T) 16A, ΠΡΟΣΤ.ΙΡ65, 1 ΘΕΡΜΙΚΟ, ΒΟΛΤΟΜΕΤΡΟ, ΔΙΑΚΟΠΤΗΣ ΜΑΓΝΗΤΟΘΕΡΜΙΚΟΣ 2P
FM14/1	FK 2/R [13,5 KVA]	1 ΠΡΙΖΑ CEE 63A, 1 ΠΡΙΖΑ SCHUKO 16A, ΠΡΟΣΤΑΣΙΑ.ΙΡ65, 1 ΘΕΡΜΙΚΟ, ΒΟΛΤΟΜΕΤΡΟ, ΔΙΑΚΟΠΤΗΣ ΜΑΓΝΗΤΟΘΕΡΜΙΚΟΣ 2ΠΟΛΙΚΟΣ

ΠΡΟΑΙΡ. ΠΙΝΑΚΑΣ	ΣΕΙΡΑ ΓΕΝ/ΡΙΑΣ	ΠΕΡΙΓΡΑΦΗ ΠΡΟΑΙΡΕΤΙΚΟΥ ΠΙΝΑΚΑ [ΑΝΤΙ ΤΟΥ ΕΝΣΩΜΑΤΩΜΕΝΟΥ]	ΕΠΙΒΑΡΥΝΣΗ ΣΕ Λ.Τ. ΓΕΝΗΤΡΙΑΣ	
			ΚΩΔΙΚΟΣ	Λ.Τ.€
ΕΜΕΒ	ΕΚ 2/R	1 ΠΡΙΖΑ CEE ΒΙΟΜΗΧ.ΤΥΠΟΥ, 1 ΠΡΙΖΑ SCHUKO, ΒΟΛΤΟΜΕΤΡΟ, ΘΕΡΜΙΚΟ	0681001	+14,50

ΣΗΜΕΙΩΣΗ : ΤΑ ΗΛΕΚΤΡΟΠΑΡΑΓΩΓΑ ΖΕΥΓΗ ΔΕΝ ΣΥΝΟΔΕΥΟΝΤΑΙ ΑΠΟ ΜΠΑΤΑΡΙΑ

- > Λ.Τ. € = ΛΙΑΝΙΚΗ ΤΙΜΗ ΑΝΕΥ ΦΠΑ. ΟΙ ΤΙΜΕΣ ΕΠΙΒΑΡΥΝΟΝΤΑΙ ΜΕ ΦΠΑ
- > ΟΙ ΤΙΜΕΣ ΜΠΟΡΟΥΝ ΝΑ ΑΛΛΑΞΟΥΝ ΑΝΕΥ ΠΡΟΗΓΟΥΜΕΝΗΣ ΠΡΟΕΙΔΟΠΟΙΗΣΗΣ

ΗΛΕΚΤΡΟΠΑΡΑΓΩΓΑ ΖΕΥΓΗ ΒΕΝΖΙΝΟΚΙΝΗΤΑ ΤΡΙΦΑΣΙΚΑ *50HZ*3.000 ΣΤΡ./' ΑΝΟΙΚΤΟΥ ΤΥΠΟΥ ΜΕ ΓΕΝΝΗΤΡΙΕΣ ΙΤΑΛΙΑΣ SINCRO



ΜΕ ΣΕΙΡΕΣ ΓΕΝΝΗΤΡΙΩΝ SINCRO ΙΤΑΛΙΑΣ ET 2/FT 2

ΓΕΝΝΗΤΡΙΑ SINCRO		ENT. AMP	KG	ΒΕΝΖΙΝΟΚΙΝΗΤΗΡΑΣ ΤΕΤΡΑΧΡΟΝΟΣ		ΜΕ ΠΙΝΑΚΑ	ΑΝΕΥ ΜΙΖΑΣ		ΜΕ ΜΙΖΑ	
ΤΥΠΟΣ	KVA			ΤΥΠΟΣ	HP		ΚΩΔΙΚΟΣ	Λ.Τ.€	ΚΩΔΙΚΟΣ	Λ.Τ.€
ET 2 MBS	5,5	7,9	65	HWASDAN H270	9	ET02	7320000	1.422,00	7320001	1.490,00
				HONDA GX270	9	ET02	7320003	2.005,00	7320004	2.613,00
ET 2 MCS	7	10,1	75	HONDA GX390V	13	ET02	7320005	2.255,00	7320006	2.995,00
				HWASDAN H420	13	ET02	7320007	1.512,00	7320008	1.592,00
				HWASDAN H460	15	ET02	-	-	7320009	1.613,00
ET 2 LAS	8,5	12,3	78	HONDA GX390V	13	ET02	7320010	2.406,00	7320011	3.146,00
				HWASDAN H420	13	ET02	7320012	1.663,00	7320013	1.743,00
				HWASDAN H460	15	ET02	-	-	7320014	1.765,00
ET 2 LBS	10	14,4	85	HWASDAN H460	15	ET02	-	-	7320015	1.867,00
							ΜΕ ΜΙΖΑ ΜΕ ΡΕΖΕΡΒ. 12 ΛΤ		ΜΕ ΜΙΖΑ ΜΕ ΡΕΖΕΡΒ. 25 ΛΤ	
FT 2 MES	13,5	19,4	118	LAUNTOP LT740 2K	20	FT 11	7320016	3.479,00	7320017	3.529,00
FT 2 MFS	16	23	125	LAUNTOP LT740 2K	20	FT 11	7320018	3.544,00	7320019	3.594,00

ΣΕΙΡΑ ΓΕΝ/ΡΙΑΣ	ΕΠΙΒΑΡΥΝΣΗ ΓΙΑ Η/Ζ ΣΕ ΤΡΟΧΗΛΑΤΗ ΒΑΣΗ	ΚΩΔΙΚΟΣ	ΕΠΙΒΑΡΥΝΣΗ ΣΕ Λ.Τ. Η/Ζ
ET 2	ΒΑΣΗ ΜΕ 2 ΡΟΔΕΣ 300-4	0685000	+ 60,00
FT 2	ΒΑΣΗ ΜΕ 4 ΡΟΔΕΣ Ø125 ΠΕΡΙΣΤΡΕΦΟΜΕΝΕΣ ΜΕ ΦΡΕΝΟ	0685001	+180,00

ΠΙΝΑΚΕΣ	ΣΕΙΡΕΣ ΓΕΝ/ΡΙΩΝ	ΠΕΡΙΓΡΑΦΗ ΕΝΣΩΜΑΤΩΜΕΝΩΝ ΠΙΝΑΚΩΝ ΣΕ ΓΕΝΝΗΤΡΙΕΣ	ΕΠΙΒΑΡΥΝΣΗ ΣΕ Λ.Τ. ΓΕΝΝΗΤΡΙΑΣ	
ET02	ET2	1 ΠΡΙΖΑ CEE ΤΡΙΦ., 1 ΠΡΙΖΑ SCHUKO, ΘΕΡΜΙΚΟ, ΒΟΛΤΟΜΕΤΡΟ	ΚΩΔΙΚΟΣ	Λ.Τ.€
FT 11	FT2	1 ΠΡΙΖΑ CEE 400V (3P+N+T) 32A, 1 ΠΡΙΖΑ CEE 230V (2P+T) 16A, 1 ΠΡΙΖΑ SCHUKO, ΠΡΟΣΤΑΣΙΑ IP65, 2 ΘΕΡΜΙΚΑ ΜΟΝΟΦ., ΒΟΛΤΟΜΕΤΡΟ, ΔΙΑΚΟΠΤΗΣ ΜΑΓΝ/ΚΟΣ 4ΠΟΛΙΚΟΣ		
ΠΡΟΑΙΡ. ΠΙΝΑΚΑΣ	ΣΕΙΡΑ ΓΕΝ/ΡΙΑΣ	ΠΕΡΙΓΡΑΦΗ ΠΡΟΑΙΡΕΤΙΚΟΥ ΠΙΝΑΚΑ [ΑΝΤΙ ΤΟΥ ΕΝΣΩΜΑΤΩΜΕΝΟΥ]	ΕΠΙΒΑΡΥΝΣΗ ΣΕ Λ.Τ. ΓΕΝΝΗΤΡΙΑΣ	
ET01+ET21	ET 2	1 ΠΡΙΖΑ CEE ΤΡΙΦ., 1 ΠΡΙΖΑ SCHUKO, ΘΕΡΜΙΚΟ, ΒΟΛΤΟΜΕΤΡΟ+ΔΙΑΚ.ΜΑΓΝ/ΚΟΣ 4ΠΟΛΙΚΟΣ	ΚΩΔΙΚΟΣ	Λ.Τ.€
			0681003	+96,00

ΣΗΜΕΙΩΣΗ : ΤΑ ΗΛΕΚΤΡΟΠΑΡΑΓΩΓΑ ΖΕΥΓΗ ΔΕΝ ΣΥΝΟΔΕΥΟΝΤΑΙ ΑΠΟ ΜΠΑΤΑΡΙΑ

- > Λ.Τ. € = ΔΙΑΝΙΚΗ ΤΙΜΗ ΑΝΕΥ ΦΠΑ. ΟΙ ΤΙΜΕΣ ΕΠΙΒΑΡΥΝΟΝΤΑΙ ΜΕ ΦΠΑ
- > ΟΙ ΤΙΜΕΣ ΜΠΟΡΟΥΝ ΝΑ ΑΛΛΑΞΟΥΝ ΑΝΕΥ ΠΡΟΗΓΟΥΜΕΝΗΣ ΠΡΟΕΙΔΟΠΟΙΗΣΗΣ

ΗΛΕΚΤΡΟΠΑΡΑΓΩΓΑ ΖΕΥΓΗ ΒΕΝΖΙΝΟΚΙΝΗΤΑ ΤΡΙΦΑΣΙΚΑ *50HZ*3.000 ΣΤΡ./'
ΑΝΟΙΚΤΟΥ ΤΥΠΟΥ ΜΕ ΓΕΝΝΗΤΡΙΕΣ ΙΤΑΛΙΑΣ SINCRO
ΜΕ ΗΛΕΚΤΡΟΝΙΚΗ ΡΥΘΜΙΣΗ AVR ±2%

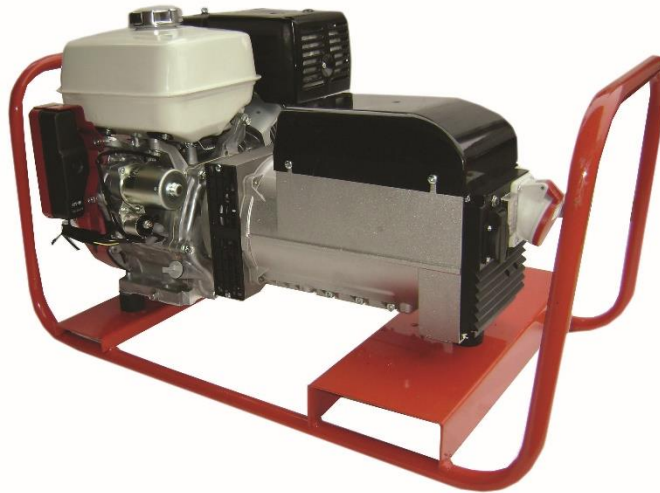

ΠΡΟΑΙΡΕΤΙΚΟΣ ΠΙΝΑΚΑΣ ΕΤ01+ΕΤ21

H/Z ET 2-R + HONDA

ΜΕ ΣΕΙΡΕΣ ΓΕΝΝΗΤΡΙΩΝ SINCRO ΙΤΑΛΙΑΣ ET 2/R-FT 2/R [AVR]

ΓΕΝΝΗΤΡΙΑ SINCRO		ENT. AMP	KG	ΒΕΝΖΙΝΟΚΙΝΗΤΗΡΑΣ ΤΕΤΡΑΧΡΟΝΟΣ		ΜΕ ΠΙΝΑΚΑ	ΑΝΕΥ ΜΙΖΑΣ		ΜΕ ΜΙΖΑ	
ΤΥΠΟΣ	KVA			ΤΥΠΟΣ	HP		ΚΩΔΙΚΟΣ	Λ.Τ.€	ΚΩΔΙΚΟΣ	Λ.Τ.€
ET 2 LAR	8,5	12,3	75	HONDA GX390V	13	ET02	7328000	2.440,00	7328001	3.180,00
			75	HWASDAN H420	13	ET02	7328002	1.698,00	7328003	1.778,00
			77	HWASDAN H460	15	ET02	-		7328004	1.800,00
ET 2 LBR	10	14,4	82	HWASDAN H460	15	ET02	-		7328005	1.895,00
							ΜΕ ΜΙΖΑ ΜΕ ΡΕΖΕΡΒ. 12 ΛΤ		ΜΕ ΜΙΖΑ ΜΕ ΡΕΖΕΡΒ. 25 ΛΤ	
FT 2 MER	13,5	19,4	115	LAUNTOP LT740 2K	20	FT 11	7328006	3.467,00	7328007	3.517,00
FT 2 MFR	16	23	123	LAUNTOP LT740 2K	20	FT 11	7328008	3.549,00	7328009	3.599,00

ΣΕΙΡΑ ΓΕΝ/ΡΙΑΣ	ΕΠΙΒΑΡΥΝΣΗ ΓΙΑ Η/Ζ ΣΕ ΤΡΟΧΗΛΑΤΗ ΒΑΣΗ	ΚΩΔΙΚΟΣ	ΕΠΙΒΑΡΥΝΣΗ ΣΕ Λ.Τ. Η/Ζ
ET 2/R [ΑΠΟ 5,5 ΕΩΣ 10 ΚVA]	ΒΑΣΗ ΜΕ 2 ΡΟΔΕΣ 300-4	0685000	+ 60,00
FT 2/R [13.5 -16 ΚVA]	ΒΑΣΗ ΜΕ 4 ΡΟΔΕΣ Ø125 ΠΕΡΙΣΤΡΕΦ/ΝΕΣ ΜΕ ΦΡΕΝΟ	0685001	+180,00

ΠΙΝΑΚΕΣ	ΣΕΙΡΕΣ ΓΕΝ/ΡΙΩΝ	ΠΕΡΙΓΡΑΦΗ ΕΝΣΩΜΑΤΩΜΕΝΩΝ ΠΙΝΑΚΩΝ ΣΕ ΓΕΝΝΗΤΡΙΕΣ			
ET02	ET2	1 ΠΡΙΖΑ CEE ΤΡΙΦ., 1 ΠΡΙΖΑ SCHUKO, ΘΕΡΜΙΚΟ, ΒΟΛΤΟΜΕΤΡΟ			
FT 11	FT2	1 ΠΡΙΖΑ CEE 400V (3P+N+T) 32A, 1 ΠΡΙΖΑ CEE 230V (2P+T) 16A, 1 ΠΡΙΖΑ SCHUKO, ΠΡΟΣΤΑΣΙΑ IP65, 2 ΘΕΡΜΙΚΑ ΜΟΝΟΦ., ΒΟΛΤΟΜΕΤΡΟ, ΔΙΑΚΟΠΤΗΣ ΜΑΓΝ/ΚΟΣ 4ΠΟΛΙΚΟΣ			
ΠΡΟΑΙΡ. ΠΙΝΑΚΑΣ	ΣΕΙΡΑ ΓΕΝ/ΡΙΑΣ	ΠΕΡΙΓΡΑΦΗ ΠΡΟΑΙΡΕΤΙΚΟΥ ΠΙΝΑΚΑ [ΑΝΤΙ ΤΟΥ ΕΝΣΩΜΑΤΩΜΕΝΟΥ]		ΕΠΙΒΑΡΥΝΣΗ ΣΕ Λ.Τ. ΓΕΝΝΗΤΡΙΑΣ	
				ΚΩΔΙΚΟΣ	Λ.Τ.€
ET01+ET21	ET 2	1 ΠΡΙΖΑ CEE ΤΡΙΦ., 1 ΠΡΙΖΑ SCHUKO, ΘΕΡΜΙΚΟ, ΒΟΛΤΟΜΕΤΡΟ+ΔΙΑΚ.ΜΑΓΝ/ΚΟΣ 4ΠΟΛΙΚΟΣ		0681003	+96,00

ΣΗΜΕΙΩΣΗ : ΤΑ ΗΛΕΚΤΡΟΠΑΡΑΓΩΓΑ ΖΕΥΓΗ ΔΕΝ ΣΥΝΟΔΕΥΟΝΤΑΙ ΑΠΟ ΜΠΑΤΑΡΙΑ

- Λ.Τ. € = ΛΙΑΝΙΚΗ ΤΙΜΗ ΑΝΕΥ ΦΠΑ. ΟΙ ΤΙΜΕΣ ΕΠΙΒΑΡΥΝΟΝΤΑΙ ΜΕ ΦΠΑ
- ΟΙ ΤΙΜΕΣ ΜΠΟΡΟΥΝ ΝΑ ΑΛΛΑΞΟΥΝ ΑΝΕΥ ΠΡΟΗΓΟΥΜΕΝΗΣ ΠΡΟΕΙΔΟΠΟΙΗΣΗΣ

ΗΛΕΚΤΡΟΠΑΡΑΓΩΓΑ ΖΕΥΓΗ ΒΕΝΖΙΝΟΚΙΝΗΤΑ *50HZ*3.000 ΣΤΡ./' ΑΝΟΙΚΤΟΥ ΤΥΠΟΥ ΜΕ ΓΕΝΗΤΡΙΕΣ-ΗΛΕΚΤΡΟΣΥΓΚΟΛΛΗΣΕΙΣ ΙΤΑΛΙΑΣ SINCRO



ΜΟΝΟΦΑΣΙΚΑ ΜΕ ΣΕΙΡΑ ΓΕΝΗΤΡΙΑΣ-ΗΛΕΚΤΡ/ΣΗΣ ΕΩ ΑC/ ΕΑ ΑC

ΓΕΝΝ.ΗΛΕΚ. SINCRO		ΕΝΤΑΣΗ AMP		KG	ΒΕΝΖΙΝΟΚΙΝΗΤΗΡΑΣ ΤΕΤΡΑΧΡΟΝΟΣ		ΜΕ ΠΙΝΑΚΑ	ΑΝΕΥ ΜΙΖΑΣ		ΜΕ ΜΙΖΑ	
ΤΥΠΟΣ	KVA	ΓΕΝ	ΗΛΕΚ		ΤΥΠΟΣ	HP		ΚΩΔΙΚΟΣ	Λ.Τ.€	ΚΩΔΙΚΟΣ	Λ.Τ.€
EW 130 MAC/2	4	17,4	130	68	HWASDAN H270	9	WM02	7612000	1.583,00	7612001	1.651,00
				68	HONDA GX270	9	WM02	7612002	2.183,00	7612003	2.775,00
EW 180 MAC/2	5	21,7	180	77	HONDA GX390	13	WM02	7612005	2.406,00	7612006	3.095,00
				77	HWASDAN H420	13	WM02	7612007	1.723,00	7612008	1.802,00
				79	HWASD. H460D	15	WM02	-	-	7612009	1.823,00
ΕΑ 180 MAC/2	5	21,7	180	77	HONDA GX390	13	WM02	7612010	2.406,00	7612011	3.095,00
				77	HWASDAN H420	13	WM02	7612012	1.723,00	7612013	1.802,00
				79	HWASD. H460D	15	WM02	-	-	7612014	1.823,00
EW 200 MAC/2	7	30,4	200	83	HONDA GX390	13	WM02	7612015	2.725,00	7612016	3.456,00
				83	HWASDAN H420	13	WM02	7612017	1.970,00	7612018	2.053,00
				85	HWASD. H460D	15	WM02	-	-	7612019	2.074,00
ΕΑ 200 MAC/2	7	30,4	200	83	HONDA GX390	13	WM02	7612020	2.725,00	7612021	3.456,00
				83	HWASDAN H420	13	WM02	7612022	1.970,00	7612023	2.053,00
				85	HWASD. H460D	15	WM02	-	-	7612024	2.074,00

ΤΡΙΦΑΣΙΚΑ ΜΕ ΓΕΝΗΤΡΙΑΣ-ΗΛΕΚΤΡ/ΣΗΣ ΕΩ DC/ΕΑ DC

ΓΕΝΗΤΡΙΑ SINCRO		ΕΝΤΑΣΗ AMP		KG	ΒΕΝΖΙΝΟΚΙΝΗΤΗΡΑΣ ΤΕΤΡΑΧΡΟΝΟΣ		ΜΕ ΠΙΝ.	ΑΝΕΥ ΜΙΖΑΣ		ΜΕ ΜΙΖΑ	
ΤΥΠΟΣ	KVA	ΓΕΝ	ΗΛ.		ΤΥΠΟΣ	HP		ΚΩΔΙΚΟΣ	Λ.Τ.€	ΚΩΔΙΚΟΣ	Λ.Τ.€
EW220 TDC/2	3,5 M 6,5 T	15,2 M 9,4 T	220	83	HONDA GX390	13	WT01	7632000	2.944,00	7632001	3.687,00
				83	HWASDAN H420	13	WT01	7632002	2.201,00	7632003	2.284,00
				85	HWASD.H460D	15	WT01	-	-	7632004	2.305,00
ED220 TDC/2	3,5 M 6,5 T	15,2 M 9,4 T	220	83	HONDA GX390	13	WT02	7632005	2.944,00	7632006	3.687,00
				83	HWASDAN H420	13	WT02	7632007	2.201,00	7632008	2.284,00
				85	HWASD.H460D	15	WT02	-	-	7632009	2.305,00

ΙΣΧΥΣ KVA : M = Μονοφασική / T = Τριφασική

ΣΕΙΡΑ ΓΕΝ/ΡΙΑΣ – ΗΛΕΚ/ΣΕΩΣ	ΕΠΙΒΑΡΥΝΣΗ ΠΙΑ Η/Ζ ΣΕ ΤΡΟΧΗΛΑΤΗ ΒΑΣΗ	ΚΩΔΙΚΟΣ	ΕΠΙΒΑΡΥΝΣΗ ΣΕ Λ.Τ. Η/Ζ
ΕΩ ΑC / ΕΑ ΑC / ΕΩ DC / ΕΑ DC	ΒΑΣΗ ΜΕ 2 ΡΟΔΕΣ 300-4	0685000	+60,00
ΠΙΝΑΚΕΣ	ΣΕΙΡΕΣ ΓΕΝ.-ΗΛ/ΣΕΩΝ	ΠΕΡΙΓΡΑΦΗ ΕΝΣΩΜΑΤΩΜΕΝΩΝ ΠΙΝΑΚΩΝ	
WM02	ΕΩ ΑC / ΕΑ ΑC	2 ΠΡΙΖΕΣ SCHUKO, ΘΕΡΜΙΚΟ, ΒΟΛΤΟΜΕΤΡΟ	
WT01	ΕΩ DC	1 ΠΡΙΖΑ CE 400V, 1 ΠΡΙΖΑ SCHUKO, ΘΕΡΜΙΚΟ ΜΟΝΟΦ.	
WT02	ΕΔ DC	1 ΠΡΙΖΑ CE 400V, 1 ΠΡΙΖΑ SCHUKO, ΘΕΡΜΙΚΟ ΜΟΝΟΦ., ΒΟΛΤΟΜΕΤΡΟ	

ΣΗΜΕΙΩΣΗ : ΤΑ ΗΛΕΚΤΡΟΠΑΡΑΓΩΓΑ ΖΕΥΓΗ ΔΕΝ ΣΥΝΟΔΕΥΟΝΤΑΙ ΑΠΟ ΜΠΑΤΑΡΙΑ

- > Λ.Τ. € = ΛΙΑΝΙΚΗ ΤΙΜΗ ΑΝΕΥ ΦΠΑ. ΟΙ ΤΙΜΕΣ ΕΠΙΒΑΡΥΝΟΝΤΑΙ ΜΕ ΦΠΑ
- > ΟΙ ΤΙΜΕΣ ΜΠΟΡΟΥΝ ΝΑ ΑΛΛΑΞΟΥΝ ΑΝΕΥ ΠΡΟΗΓΟΥΜΕΝΗΣ ΠΡΟΕΙΔΟΠΟΙΗΣΗΣ

**ΗΛΕΚΤΡΟΠΑΡΑΓΩΓΟ ΖΕΥΓΟΣ ΒΕΝΖΙΝΟΚΙΝΗΤΟ
ΜΟΝΟΦΑΣΙΚΟ ΑΕΡΟΨΥΚΤΟ ΚΛΕΙΣΤΟΥ ΤΥΠΟΥ LAUNTOP
ΜΕ ΗΛΕΚΤΡΟΝΙΚΗ ΡΥΘΜΙΣΗ AVR *50HZ 3.000 ΣΤΡ./'**

NEW



LAUNTOP

ΤΥΠΟΣ Η/Ζ	LT15000S	ΚΩΔΙΚΟΣ	Λ.Τ.€
ΓΕΝΗΤΡΙΑ			
ΤΥΠΟΣ ΓΕΝΗΤΡΙΑΣ:	ΜΟΝΟΦΑΣΙΚΗ 230V, 50 HZ, ΗΛΕΚΤΡΟΝΙΚΗΣ ΡΥΘΜΙΣΗΣ (AVR)		
ΙΣΧΥΣ ΓΕΝΗΤΡΙΑΣ [ΜΑΧ] :	12 KVA		
ΕΝΤΑΣΗ [AMP]	47,8 A		
ΚΙΝΗΤΗΡΑΣ			
ΤΥΠΟΣ ΚΙΝΗΤΗΡΑ:	ΒΕΝΖΙΝΟΚΙΝΗΤΗΡΑΣ ΔΙΚΥΛΙΝΔΡΟΣ, ΤΕΤΡΑΧΡΟΝΟΣ, ΑΕΡΟΨΥΚΤΟΣ		
ΜΟΝΤΕΛΟ ΚΙΝΗΤΗΡΑ:	GK 740	7420001	3.965,00
ΙΣΧΥΣ ΚΙΝΗΤΗΡΑ [ΜΑΧ]:	20 HP		
ΚΥΛΙΝΔΡΙΣΜΟΣ:	744 cc		
ΤΥΠΟΣ ΕΚΚΙΝΗΣΗΣ:	ΗΛΕΚΤΡΙΚΗ ΕΚΚΙΝΗΣΗ		
ΧΡΟΝΟΣ ΣΥΝΕΧ.ΛΕΙΤΟΥΡΓΙΑΣ:	ΩΡΕΣ		
ΧΩΡΗΤΙΚΟΤΗΤΑ ΔΟΧ.ΚΑΥΣΙΜΟΥ :	25 lt		
ΔΙΑΣΤΑΣΕΙΣ ΚΑΙ ΒΑΡΟΣ			
ΔΙΑΣΤΑΣΕΙΣ [ΜxΠxΥ] :	990 x 640 x 945 mm		
ΒΑΡΟΣ:	234 KG		

- Λ.Τ. € = ΛΙΑΝΙΚΗ ΤΙΜΗ ΑΝΕΥ ΦΠΑ. ΟΙ ΤΙΜΕΣ ΕΠΙΒΑΡΥΝΟΝΤΑΙ ΜΕ ΦΠΑ
- ΟΙ ΤΙΜΕΣ ΜΠΟΡΟΥΝ ΝΑ ΑΛΛΑΞΟΥΝ ΑΝΕΥ ΠΡΟΗΓΟΥΜΕΝΗΣ ΠΡΟΕΙΔΟΠΟΙΗΣΗΣ

**ΗΛΕΚΤΡΟΠΑΡΑΓΩΓΟ ΖΕΥΓΟΣ ΠΕΤΡΕΛΑΙΟΚΙΝΗΤΟ
ΜΟΝΟΦΑΣΙΚΟ ΑΕΡΟΨΥΚΤΟ ΑΝΟΙΚΤΟΥ ΤΥΠΟΥ
*50HZ 3.000 ΣΤΡ./'**

Διαθέτει
είσοδο για
σύνδεση
Αυτόματου
Πίνακα ATS



Περιλαμβάνεται σε
HL8000CXE-A



NEW

HL8000CXE

HAILIN

ΤΥΠΟΣ Η/Ζ	HL8000CXE
ΓΕΝΗΤΡΙΑ	
ΤΥΠΟΣ ΓΕΝΗΤΡΙΑΣ:	ΜΟΝΟΦΑΣΙΚΗ 230V, 50 HZ, ΗΛΕΚΤΡΟΝΙΚΗΣ ΡΥΘΜΙΣΗΣ (AVR)
ΙΣΧΥΣ ΓΕΝΗΤΡΙΑΣ [MAX] :	6 KVA
ΕΞΟΔΟΣ DC:	12V -8,3A
ΚΙΝΗΤΗΡΑΣ	
ΤΥΠΟΣ ΚΙΝΗΤΗΡΑ:	ΠΕΤΡΕΛΑΙΟΚΙΝΗΤΗΡΑΣ HAILIN , ΤΕΤΡΑΧΡΟΝΟΣ ΑΕΡΟΨΥΚΤΟΣ
ΜΟΝΤΕΛΟ ΚΙΝΗΤΗΡΑ:	HL188FVE
ΙΣΧΥΣ ΚΙΝΗΤΗΡΑ [MAX]:	11,6 HP
ΚΥΛΙΝΔΡΙΣΜΟΣ:	474 cc
ΤΥΠΟΣ ΕΚΚΙΝΗΣΗΣ:	ΗΛΕΚΤΡΙΚΗ ΕΚΚΙΝΗΣΗ
ΧΡΟΝΟΣ ΣΥΝΕΧ.ΛΕΙΤΟΥΡΓΙΑΣ:	6 ΩΡΕΣ
ΧΩΡΗΤΙΚΟΤΗΤΑ ΔΟΧΕΙΟΥ ΚΑΥΣΙΜΟΥ :	12,5 lt
ΔΙΑΣΤΑΣΕΙΣ ΚΑΙ ΒΑΡΟΣ	
ΔΙΑΣΤΑΣΕΙΣ [ΜxΠxΥ] :	715 x 510 x 695 mm
ΒΑΡΟΣ:	109 KG

ΤΥΠΟΣ	ΠΕΡΙΓΡΑΦΗ	ΚΩΔΙΚΟΣ	Λ.Τ.€
HL8000CXE	Η/Ζ ΜΕ ΧΕΙΡ/ΤΟ ΕΝΣΩΜ.ΠΙΝΑΚΑ [άνευ μπαταρίας]	8012000	1.560,00
HL8000CXE-B	Η/Ζ ΜΕ ΧΕΙΡ/ΤΟ ΕΝΣΩΜ.ΠΙΝΑΚΑ+ΜΠΑΤΑΡΙΑ 35A	8012001	1.705,00
HL8000CXE-A	Η/Ζ ΜΕ ΧΕΙΡ/ΤΟ ΕΝΣΩΜ.ΠΙΝΑΚΑ+ΜΠΑΤΑΡΙΑ +ΑΥΤΟΜΑΤΟ ΠΙΝΑΚΑ ATS	8012002	1.975,00

- Λ.Τ. € = ΛΙΑΝΙΚΗ ΤΙΜΗ ΑΝΕΥ ΦΠΑ. ΟΙ ΤΙΜΕΣ ΕΠΙΒΑΡΥΝΟΝΤΑΙ ΜΕ ΦΠΑ
- ΟΙ ΤΙΜΕΣ ΜΠΟΡΟΥΝ ΝΑ ΑΛΛΑΞΟΥΝ ΑΝΕΥ ΠΡΟΗΓΟΥΜΕΝΗΣ ΠΡΟΕΙΔΟΠΟΙΗΣΗΣ

**ΗΛΕΚΤΡΟΠΑΡΑΓΩΓΑ ΖΕΥΓΗ ΠΕΤΡΕΛΑΙΟΚΙΝΗΤΑ ΜΟΝΟΦΑΣΙΚΑ
ΑΝΟΙΚΤΟΥ ΤΥΠΟΥ *50HZ*3.000 ΣΤΡ./'
ΜΕ ΓΕΝΝΗΤΡΙΕΣ ΙΤΑΛΙΑΣ SINCRO & ΚΙΝΗΤΗΡΕΣ ΚΙΝΑΣ**



ΜΕ ΣΕΙΡΕΣ ΓΕΝΝΗΤΡΙΩΝ SINCRO ΙΤΑΛΙΑΣ ER 2/ΕΚ 2/FK 2

ΓΕΝΝΗΤΡΙΑ SINCRO		ΕΝΤΑΣΗ AMP	KG	ΠΕΤΡΕΛΑΙΟΚΙΝΗΤΗΡΑΣ ΤΕΤΡΑΧΡΟΝΟΣ		ΜΕ ΠΙΝΑΚΑ	ΜΕ ΜΙΖΑ	
ΤΥΠΟΣ	KVA			ΤΥΠΟΣ	HP		ΚΩΔΙΚΟΣ	Λ.Τ.€
ER 2 CAH	3,5	15,1	61	HAILIN HL178FAE	6	EM03	8120000	1.540,00
ER 2 CAT	4,2	18,3	63	HAILIN HL178FAE	6	EM03	8120001	1.596,00
ER 2 CBT	4,8	20,9	64	HAILIN HL186FAE	9,6	EM03	8120002	1.706,00
ER 2 C5T	5,5	24	70	HAILIN HL186FAE	9,6	EM03	8120003	1.745,00
EK2 MCT	6	26,1	83	HAILIN HL186FAE	9,6	EM03	8120004	1.786,00
EK 2 LAT	7	30,5	88	HAILIN HL186FAE	9,6	EM03	8120005	1.999,00
				HAILIN HL188FVE	11,6	EM03	8120006	2.073,00
EK 2 LCT	8	34,8	95	HAILIN HL188FVE	11,6	EM03	8120007	2.117,00
FK2 MES	10	43,5	130	WINSUN,WS2V88B,2 ΚΥΛ.	20	FM14	8120008	4.706,00
FK2 MFS	12	52,2	138	WINSUN,WS2V88B,2 ΚΥΛ.	20	FM14	8120009	4.860,00
FK2 MGS	13,5	58,7	147	WINSUN,WS2V88B,2 ΚΥΛ.	20	FM14/1	8120010	4.950,00

ΣΕΙΡΑ ΓΕΝ/ΡΙΑΣ	ΕΠΙΒΑΡΥΝΣΗ ΓΙΑ Η/Ζ ΣΕ ΤΡΟΧΗΛΑΤΗ ΒΑΣΗ	ΚΩΔΙΚΟΣ	ΕΠΙΒΑΡΥΝΣΗ ΣΕ Λ.Τ. Η/Ζ
ER 2 / EK 2	ΒΑΣΗ ΜΕ 2 ΡΟΔΕΣ 300-4	0685000	+60,00
FK 2	ΒΑΣΗ ΜΕ 4 ΡΟΔΕΣ Ø125 ΠΕΡΙΣΤΡΕΦΟΜΕΝΕΣ ΜΕ ΦΡΕΝΟ	0685001	+180,00

ΠΙΝΑΚΕΣ	ΣΕΙΡΕΣ ΓΕΝ/ΡΙΩΝ	ΠΕΡΙΓΡΑΦΗ ΕΝΣΩΜΑΤΩΜΕΝΩΝ ΠΙΝΑΚΩΝ ΣΕ ΓΕΝΝΗΤΡΙΕΣ
EM03	ER 2- EK 2	2 ΠΡΙΖΕΣ SCHUKO, ΘΕΡΜΙΚΟ, ΒΟΛΤΟΜΕΤΡΟ
FM14	FK 2 [10-12 KVA]	1 ΠΡΙΖΑ CEE 230V (2P+T) 32A, 1 ΠΡΙΖΑ CE 230V (2P+T) 16A, ΠΡΟΣΤ.ΙΡ65, 1 ΘΕΡΜΙΚΟ, ΒΟΛΤΟΜΕΤΡΟ, ΔΙΑΚΟΠΤΗΣ ΜΑΓΝΗΤΟΘΕΡΜΙΚΟΣ 2P
FM14/1	FK 2 [13,5 KVA]	1 ΠΡΙΖΑ CEE 63A, 1 ΠΡΙΖΑ SCHUKO 16A, ΠΡΟΣΤΑΣΙΑ.ΙΡ65, 1 ΘΕΡΜΙΚΟ, ΒΟΛΤΟΜΕΤΡΟ, ΔΙΑΚΟΠΤΗΣ ΜΑΓΝΗΤΟΘΕΡΜΙΚΟΣ 2ΠΟΛΙΚΟΣ

ΠΡΟΑΙΡ. ΠΙΝΑΚΑΣ	ΣΕΙΡΑ ΓΕΝ/ΡΙΑΣ	ΠΕΡΙΓΡΑΦΗ ΠΡΟΑΙΡΕΤΙΚΟΥ ΠΙΝΑΚΑ [ΑΝΤΙ ΤΟΥ ΕΝΣΩΜΑΤΩΜΕΝΟΥ]	ΕΠΙΒΑΡΥΝΣΗ ΣΕ Λ.Τ. ΓΕΝΝΗΤΡΙΑΣ	
			ΚΩΔΙΚΟΣ	Λ.Τ.€
ΕΜΕΒ	EK 2	1 ΠΡΙΖΑ CEE ΒΙΟΜΗΧ.ΤΥΠΟΥ, 1 ΠΡΙΖΑ SCHUKO, ΒΟΛΤΟΜΕΤΡΟ, ΘΕΡΜΙΚΟ	0681001	+14,50

ΣΗΜΕΙΩΣΗ : ΤΑ ΗΛΕΚΤΡΟΠΑΡΑΓΩΓΑ ΖΕΥΓΗ ΔΕΝ ΣΥΝΟΔΕΥΟΝΤΑΙ ΑΠΟ ΜΠΑΤΑΡΙΑ

- > Λ.Τ. € = ΛΙΑΝΙΚΗ ΤΙΜΗ ΑΝΕΥ ΦΠΑ. ΟΙ ΤΙΜΕΣ ΕΠΙΒΑΡΥΝΟΝΤΑΙ ΜΕ ΦΠΑ
- > ΟΙ ΤΙΜΕΣ ΜΠΟΡΟΥΝ ΝΑ ΑΛΛΑΞΟΥΝ ΑΝΕΥ ΠΡΟΗΓΟΥΜΕΝΗΣ ΠΡΟΕΙΔΟΠΟΙΗΣΗΣ

**ΗΛΕΚΤΡΟΠΑΡΑΓΩΓΑ ΖΕΥΓΗ ΠΕΤΡΕΛΑΙΟΚΙΝΗΤΑ ΜΟΝΟΦΑΣΙΚΑ
ΑΝΟΙΚΤΟΥ ΤΥΠΟΥ *50HZ*3.000 ΣΤΡ./'
ΜΕ ΓΕΝΝΗΤΡΙΕΣ ΙΤΑΛΙΑΣ SINCRO & ΚΙΝΗΤΗΡΕΣ ΚΙΝΑΣ
ΜΕ ΗΛΕΚΤΡΟΝΙΚΗ ΡΥΘΜΙΣΗ AVR ±2%**

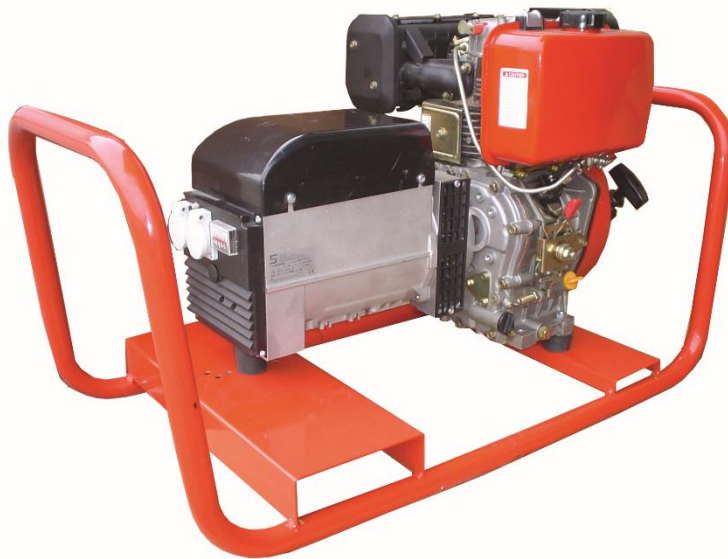

ΕΝΔΕΙΚΤΙΚΗ ΦΩΤΟΓΡΑΦΙΑ

ΜΕ ΣΕΙΡΕΣ ΓΕΝΝΗΤΡΙΩΝ SINCRO ΙΤΑΛΙΑΣ ER 2/R-EK 2/R-FK 2/R [AVR]

ΓΕΝΝΗΤΡΙΑ SINCRO		ΕΝΤΑΣΗ AMP	KG	ΠΕΤΡΕΛΑΙΟΚΙΝΗΤΗΡΑΣ ΤΕΤΡΑΧΡΟΝΟΣ		ΜΕ ΠΙΝΑΚΑ	ΜΕ ΜΙΖΑ	
ΤΥΠΟΣ	KVA			ΤΥΠΟΣ	HP		ΚΩΔΙΚΟΣ	Λ.Τ.€
ER 2 CAA	4,2	18,3	59	HAILIN HL178FAE	6	EM03	8128000	1.742,00
ER 2 CBA	4,8	20,9	83	HAILIN HL186FAE	9,6	EM03	8128001	1.861,00
EK2 LAA	6	26,1	88	HAILIN HL186FAE	9,6	EM03	8128002	2.078,00
EK 2 LCA	8	34,8	94	HAILIN HL188FVE	11,6	EM03	8128003	2.305,00
FK2 MEA	10	43,5	127	WINSUN,WS2V88B,2 ΚΥΛ.	20	FM14	8128004	4.872,00
FK2 MFA	12	52,2	135	WINSUN,WS2V88B,2 ΚΥΛ.	20	FM14	8128005	4.990,00
FK2 MGA	13,5	58,7	144	WINSUN,WS2V88B,2 ΚΥΛ.	20	FM14/1	8128006	5.076,00

ΣΕΙΡΑ ΓΕΝ/ΡΙΑΣ	ΕΠΙΒΑΡΥΝΣΗ ΓΙΑ Η/Ζ ΣΕ ΤΡΟΧΗΛΑΤΗ ΒΑΣΗ	ΚΩΔΙΚΟΣ	ΕΠΙΒΑΡΥΝΣΗ ΣΕ Λ.Τ. Η/Ζ
ER 2/R -EK 2/R	ΒΑΣΗ ΜΕ 2 ΡΟΔΕΣ 300-4	0685000	+60,00
FK 2/R	ΒΑΣΗ ΜΕ 4 ΡΟΔΕΣ Ø125 ΠΕΡΙΣΤΡΕΦΟΜΕΝΕΣ ΜΕ ΦΡΕΝΟ	0685001	+180,00

ΠΙΝΑΚΕΣ	ΣΕΙΡΕΣ ΓΕΝ/ΡΙΩΝ	ΠΕΡΙΓΡΑΦΗ ΕΝΣΩΜΑΤΩΜΕΝΩΝ ΠΙΝΑΚΩΝ ΣΕ ΓΕΝΝΗΤΡΙΕΣ
EM03	ER 2/R- EK 2/R	2 ΠΡΙΖΕΣ SCHUKO, ΘΕΡΜΙΚΟ, ΒΟΛΤΟΜΕΤΡΟ
FM14	FK 2/R [10-12 KVA]	1 ΠΡΙΖΑ CEE 230V (2P+T) 32A, 1 ΠΡΙΖΑ CE 230V (2P+T) 16A, ΠΡΟΣΤ.ΙΡ65, 1 ΘΕΡΜΙΚΟ, ΒΟΛΤΟΜΕΤΡΟ, ΔΙΑΚΟΠΤΗΣ ΜΑΓΝΗΤΟΘΕΡΜΙΚΟΣ 2P
FM14/1	FK 2/R [13,5 KVA]	1 ΠΡΙΖΑ CEE 63A, 1 ΠΡΙΖΑ SCHUKO 16A, ΠΡΟΣΤΑΣΙΑ.ΙΡ65, 1 ΘΕΡΜΙΚΟ, ΒΟΛΤΟΜΕΤΡΟ, ΔΙΑΚΟΠΤΗΣ ΜΑΓΝΗΤΟΘΕΡΜΙΚΟΣ 2ΠΟΛΙΚΟΣ

ΠΡΟΑΙΡ. ΠΙΝΑΚΑΣ	ΣΕΙΡΑ ΓΕΝ/ΡΙΑΣ	ΠΕΡΙΓΡΑΦΗ ΠΡΟΑΙΡΕΤΙΚΟΥ ΠΙΝΑΚΑ [ΑΝΤΙ ΤΟΥ ΕΝΣΩΜΑΤΩΜΕΝΟΥ]	ΕΠΙΒΑΡΥΝΣΗ ΣΕ Λ.Τ. ΓΕΝΝΗΤΡΙΑΣ	
			ΚΩΔΙΚΟΣ	Λ.Τ.€
ΕΜΕΒ	EK 2/R	1 ΠΡΙΖΑ CEE ΒΙΟΜΗΧ.ΤΥΠΟΥ, 1 ΠΡΙΖΑ SCHUKO, ΒΟΛΤΟΜΕΤΡΟ, ΘΕΡΜΙΚΟ	0681001	+14,50

ΣΗΜΕΙΩΣΗ : ΤΑ ΗΛΕΚΤΡΟΠΑΡΑΓΩΓΑ ΖΕΥΓΗ ΔΕΝ ΣΥΝΟΔΕΥΟΝΤΑΙ ΑΠΟ ΜΠΑΤΑΡΙΑ

- > Λ.Τ. € = ΛΙΑΝΙΚΗ ΤΙΜΗ ΑΝΕΥ ΦΠΑ. ΟΙ ΤΙΜΕΣ ΕΠΙΒΑΡΥΝΟΝΤΑΙ ΜΕ ΦΠΑ
- > ΟΙ ΤΙΜΕΣ ΜΠΟΡΟΥΝ ΝΑ ΑΛΛΑΞΟΥΝ ΑΝΕΥ ΠΡΟΗΓΟΥΜΕΝΗΣ ΠΡΟΕΙΔΟΠΟΙΗΣΗ

ΗΛΕΚΤΡΟΠΑΡΑΓΩΓΑ ΖΕΥΓΗ ΠΕΤΡΕΛΑΙΟΚΙΝΗΤΑ ΤΡΙΦΑΣΙΚΑ*50HZ*3.000 ΣΤΡ./' ΑΝΟΙΚΤΟΥ ΤΥΠΟΥ ΜΕ ΓΕΝΝΗΤΡΙΕΣ ΙΤΑΛΙΑΣ SINCRO & ΚΙΝΗΤΗΡΕΣ ΚΙΝΑΣ



H/Z ET-R 8.5 KVA+HAILIN 11.6 HP ΣΕ ΣΤΑΘΕΡΗ ΒΑΣΗ



H/Z ET-R 8,5 KVA +HAILIN 11.6 HP ΣΕ ΤΡΟΧΗΛΑΤΗ ΒΑΣΗ

ΜΕ ΣΕΙΡΕΣ ΓΕΝΝΗΤΡΙΩΝ SINCRO ΙΤΑΛΙΑΣ ET 2/FT 2

ΓΕΝΝΗΤΡΙΑ SINCRO		ΕΝΤΑΣΗ AMP	KG	ΠΕΤΡΕΛΑΙΟΚΙΝΗΤΗΡΑΣ ΤΕΤΡΑΧΡΟΝΟΣ		ΜΕ ΠΙΝΑΚΑ	ΜΕ ΜΙΖΑ	
ΤΥΠΟΣ	KVA			ΤΥΠΟΣ	HP		ΚΩΔΙΚΟΣ	Λ.Τ.€
ET 2 MBS	5,5	7,9	86	HAILIN HL186FAE	9,6	ET02	8320000	1.974,00
ET 2 MCS	7	10,1	90	HAILIN HL186FAE	9,6	ET02	8320001	2.030,00
ET 2 LAS	8,5	12,3	96	HAILIN HL188FVE	11,6	ET02	8320002	2.308,00
ET 2 LBS	10	14,4	122	WINSUN, WS2V88B 2 κύλινδρος	20	FT 11	8320003	4.589,00
FT 2 MES	13,5	19,4	134	WINSUN, WS2V88B 2 κύλινδρος	20	FT 11	8320004	5.071,00

ΗΛΕΚΤΡΟΠΑΡΑΓΩΓΑ ΖΕΥΓΗ ΠΕΤΡΕΛΑΙΟΚΙΝΗΤΑ ΤΡΙΦΑΣΙΚΑ*50HZ*3.000 ΣΤΡ./' ΑΝΟΙΚΤΟΥ ΤΥΠΟΥ ΜΕ ΓΕΝΝΗΤΡΙΕΣ ΙΤΑΛΙΑΣ SINCRO & ΚΙΝΗΤΗΡΕΣ ΚΙΝΑΣ

ΜΕ ΗΛΕΚΤΡΟΝΙΚΗ ΡΥΘΜΙΣΗ AVR ±2%

ΜΕ ΣΕΙΡΕΣ ΓΕΝΝΗΤΡΙΩΝ SINCRO ΙΤΑΛΙΑΣ ET 2/R-FT 2/R [AVR]

ΓΕΝΝΗΤΡΙΑ SINCRO		ΕΝΤΑΣΗ AMP	KG	ΠΕΤΡΕΛΑΙΟΚΙΝΗΤΗΡΑΣ ΤΕΤΡΑΧΡΟΝΟΣ		ΜΕ ΠΙΝΑΚΑ	ΜΕ ΜΙΖΑ	
ΤΥΠΟΣ	KVA			ΤΥΠΟΣ	HP		ΚΩΔΙΚΟΣ	Λ.Τ.€
ET2 MBR	8,5	12,3	94	HAILIN HL188FVE	11,6	ET02	8328000	2.342,00
ET2 LBR	10	14,4	118	WINSUN, WS2V88B, 2κύλινδρος	20	ET02	8328001	4.618,00
FT2 MER	13,5	19,4	130	WINSUN, WS2V88B, 2κύλινδρος	20	FT 11	8328002	5.059,00

ΣΕΙΡΑ ΓΕΝ/ΡΙΑΣ	ΕΠΙΒΑΡΥΝΣΗ ΓΙΑ Η/Ζ ΣΕ ΤΡΟΧΗΛΑΤΗ ΒΑΣΗ	ΚΩΔΙΚΟΣ	ΕΠΙΒΑΡΥΝΣΗ ΣΕ Λ.Τ. Η/Ζ
ET 2 [5,5-8,5 KVA] & ET 2/R [8,5KVA]	ΒΑΣΗ ΜΕ 2 ΡΟΔΕΣ 300-4	0685000	+ 60,00
ET 2- ET 2/R [10 KVA] & FT 2 & FT 2/R	ΒΑΣΗ ΜΕ 4 ΡΟΔΕΣ Ø125 ΠΕΡΙΣΤΡΕΦΟΜΕΝΕΣ ΜΕ ΦΡΕΝΟ	0685001	+180,00

ΠΙΝΑΚΕΣ	ΣΕΙΡΕΣ ΓΕΝ/ΡΙΩΝ	ΠΕΡΙΓΡΑΦΗ ΕΝΣΩΜΑΤΩΜΕΝΩΝ ΠΙΝΑΚΩΝ ΣΕ ΓΕΝΝΗΤΡΙΕΣ
ET02	ET 2 -ET 2/R	1 ΠΡΙΖΑ CEE ΤΡΙΦ., 1 ΠΡΙΖΑ SCHUKO, ΘΕΡΜΙΚΟ, ΒΟΛΤΟΜΕΤΡΟ
FT 11	FT 2- FT 2/R	1 ΠΡΙΖΑ CEE 400V (3P+N+T) 32A, 1 ΠΡΙΖΑ CEE 230V (2P+T) 16A, 1 ΠΡΙΖΑ SCHUKO, ΠΡΟΣΤΑΣΙΑ IP65, 2 ΘΕΡΜΙΚΑ ΜΟΝΟΦ., ΒΟΛΤΟΜΕΤΡΟ, ΔΙΑΚΟΠΤΗΣ ΜΑΓΝ/ΚΟΣ 4ΠΟΛΙΚΟΣ

ΠΡΟΑΙΡ. ΠΙΝΑΚΑΣ	ΣΕΙΡΑ ΓΕΝ/ΡΙΑΣ	ΠΕΡΙΓΡΑΦΗ ΠΡΟΑΙΡΕΤΙΚΟΥ ΠΙΝΑΚΑ [ΑΝΤΙ ΤΟΥ ΕΝΣΩΜΑΤΩΜΕΝΟΥ]	ΕΠΙΒΑΡΥΝΣΗ ΣΕ Λ.Τ. ΓΕΝΝΗΤΡΙΑΣ	
			ΚΩΔΙΚΟΣ	Λ.Τ.€
ET01+ET21	ET 2 – ET 2/R	1 ΠΡΙΖΑ CEE ΤΡΙΦ.,1 ΠΡΙΖΑ SCHUKO, ΘΕΡΜΙΚΟ, ΒΟΛΤΟΜΕΤΡΟ+ΔΙΑΚ.ΜΑΓΝ/ΚΟΣ 4ΠΟΛΙΚΟΣ	0681003	+96,00

ΣΗΜΕΙΩΣΗ : ΤΑ ΗΛΕΚΤΡΟΠΑΡΑΓΩΓΑ ΖΕΥΓΗ ΔΕΝ ΣΥΝΟΔΕΥΟΝΤΑΙ ΑΠΟ ΜΠΑΤΑΡΙΑ

- > Λ.Τ. € = ΛΙΑΝΙΚΗ ΤΙΜΗ ΑΝΕΥ ΦΠΑ. ΟΙ ΤΙΜΕΣ ΕΠΙΒΑΡΥΝΟΝΤΑΙ ΜΕ ΦΠΑ
- > ΟΙ ΤΙΜΕΣ ΜΠΟΡΟΥΝ ΝΑ ΑΛΛΑΞΟΥΝ ΑΝΕΥ ΠΡΟΗΓΟΥΜΕΝΗΣ ΠΡΟΕΙΔΟΠΟΙΗΣΗΣ

ΗΛΕΚΤΡΟΠΑΡΑΓΩΓΑ ΖΕΥΓΗ ΠΕΤΡΕΛΑΙΟΚΙΝΗΤΑ *50HZ*3.000 ΣΤΡ./' ΑΝΟΙΚΤΟΥ ΤΥΠΟΥ ΜΕ ΓΕΝΝΗΤΡΙΕΣ ΙΤΑΛΙΑΣ SINCRO & ΚΙΝΗΤΗΡΕΣ LOMBARDINI ΜΟΝΟΦΑΣΙΚΑ & ΤΡΙΦΑΣΙΚΑ

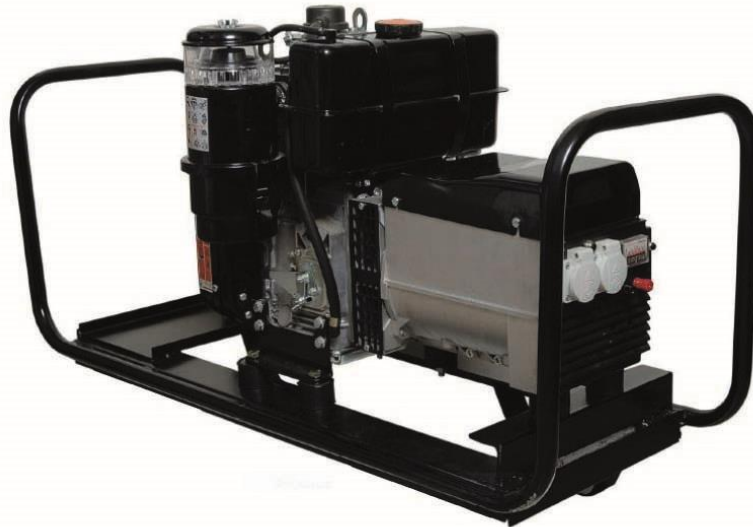

ΜΟΝΟΦΑΣΙΚΑ 3.000 ΣΤΡ./

ΜΕ ΣΕΙΡΕΣ ΓΕΝΝΗΤΡΙΩΝ SINCRO ΙΤΑΛΙΑΣ ΕΚ 2 & ΕΚ 2/R

ΓΕΝΝΗΤΡΙΑ SINCRO		ΕΝΤΑΣΗ AMP	KG	ΠΕΤΡΕΛΑΙΟΚΙΝΗΤΗΡΑΣ ΤΕΤΡΑΧΡΟΝΟΣ ΙΤΑΛΙΑΣ		ΜΕ ΠΙΝΑΚΑ	ΜΕ ΜΙΖΑ	
ΤΥΠΟΣ	KVA			ΤΥΠΟΣ	HP		ΚΩΔΙΚΟΣ	Λ.Τ.€
ΕΚ 2 LCT	8	34,8	93	LOMBARDINI 15LD500 με Ηλεκτροβάνα	12	EM03	8121000	7.108,00
ΜΕ ΗΛΕΚΤΡΟΝΙΚΗ ΡΥΘΜΙΣΗ AVR ±2%								
ΕΚ 2 LCA	8	34,8	93	LOMBARDINI 15LD500 με Ηλεκτροβάνα	12	EM03	8128500	7.269,00

ΤΡΙΦΑΣΙΚΑ 3.000 ΣΤΡ./

ΜΕ ΣΕΙΡΕΣ ΓΕΝΝΗΤΡΙΩΝ SINCRO ΙΤΑΛΙΑΣ ΕΤ 2 & ΕΤ 2/R

ΓΕΝΝΗΤΡΙΑ SINCRO		ΕΝΤΑΣΗ AMP	KG	ΠΕΤΡΕΛΑΙΟΚΙΝΗΤΗΡΑΣ ΤΕΤΡΑΧΡΟΝΟΣ ΙΤΑΛΙΑΣ		ΜΕ ΠΙΝΑΚΑ	ΜΕ ΜΙΖΑ	
ΤΥΠΟΣ	KVA			ΤΥΠΟΣ	HP		ΚΩΔΙΚΟΣ	Λ.Τ.€
ΕΤ 2 LAS	8,5	12,3	95	LOMBARDINI 15LD500 με Ηλεκτροβάνα	12	ET 02	8321000	7.275,00
ΜΕ ΗΛΕΚΤΡΟΝΙΚΗ ΡΥΘΜΙΣΗ AVR ±2%								
ΕΤ 2 LAR	8,5	12,3	92	LOMBARDINI 15LD500 με Ηλεκτροβάνα	12	ET 02	8328500	7.311,00

ΣΕΙΡΑ ΓΕΝ/ΡΙΑΣ	ΕΠΙΒΑΡΥΝΣΗ ΓΙΑ Η/Ζ ΣΕ ΤΡΟΧΗΛΑΤΗ ΒΑΣΗ	ΚΩΔΙΚΟΣ	ΕΠΙΒΑΡΥΝΣΗ ΣΕ Λ.Τ. Η/Ζ
ΕΚ 2- ΕΚ 2/R-ΕΤ 2- ΕΤ 2/R	ΒΑΣΗ ΜΕ 2 ΡΟΔΕΣ 300-4	0685000	+60,00

ΠΙΝΑΚΕΣ	ΣΕΙΡΕΣ ΓΕΝ/ΡΙΩΝ	ΠΕΡΙΓΡΑΦΗ ΕΝΣΩΜΑΤΩΜΕΝΩΝ ΠΙΝΑΚΩΝ ΣΕ ΓΕΝΝΗΤΡΙΕΣ
EM03	ΕΚ 2- ΕΚ 2/R	2 ΠΡΙΖΕΣ SCHUKO, ΘΕΡΜΙΚΟ, ΒΟΛΤΟΜΕΤΡΟ
ET 02	ΕΤ 2 – ΕΤ 2/R	1 ΠΡΙΖΑ CEE ΤΡΙΦ., 1 ΠΡΙΖΑ SCHUKO, ΘΕΡΜΙΚΟ, ΒΟΛΤΟΜΕΤΡΟ

ΠΡΟΑΙΡ. ΠΙΝΑΚΑΣ	ΣΕΙΡΑ ΓΕΝ/ΡΙΑΣ	ΠΕΡΙΓΡΑΦΗ ΠΡΟΑΙΡΕΤΙΚΟΥ ΠΙΝΑΚΑ [ΑΝΤΙ ΤΟΥ ΕΝΣΩΜΑΤΩΜΕΝΟΥ]	ΕΠΙΒΑΡΥΝΣΗ ΣΕ Λ.Τ. ΓΕΝΝΗΤΡΙΑΣ	
			ΚΩΔΙΚΟΣ	Λ.Τ.€
EMEB	ΕΚ 2-ΕΚ 2/R	1 ΠΡΙΖΑ CEE ΒΙΟΜΗΧ.ΤΥΠΟΥ, 1 ΠΡΙΖΑ SCHUKO, ΒΟΛΤΟΜΕΤΡΟ, ΘΕΡΜΙΚΟ	0681001	+14,50
ET01+ET21	ΕΤ 2 -ΕΤ 2/R	1 ΠΡΙΖΑ CEE ΤΡΙΦ.,1 ΠΡΙΖΑ SCHUKO, ΘΕΡΜΙΚΟ, ΒΟΛΤΟΜΕΤΡΟ+ ΔΙΑΚ.ΜΑΓΝΗΤΟΘΕΡΜΙΚΟΣ	0681003	+96,00

ΣΗΜΕΙΩΣΗ : ΤΑ ΗΛΕΚΤΡΟΠΑΡΑΓΩΓΑ ΖΕΥΓΗ ΔΕΝ ΣΥΝΟΔΕΥΟΝΤΑΙ ΑΠΟ ΜΠΑΤΑΡΙΑ

- > Λ.Τ. € = ΛΙΑΝΙΚΗ ΤΙΜΗ ΑΝΕΥ ΦΠΑ. ΟΙ ΤΙΜΕΣ ΕΠΙΒΑΡΥΝΟΝΤΑΙ ΜΕ ΦΠΑ
- > ΟΙ ΤΙΜΕΣ ΜΠΟΡΟΥΝ ΝΑ ΑΛΛΑΞΟΥΝ ΑΝΕΥ ΠΡΟΗΓΟΥΜΕΝΗΣ ΠΡΟΕΙΔΟΠΟΙΗΣΗ

ΗΛΕΚΤΡΟΠΑΡΑΓΩΓΑ ΖΕΥΓΗ ΠΕΤΡΕΛΑΙΟΚΙΝΗΤΑ *50HZ*3.000 ΣΤΡ./ΜΕ ΓΕΝΝΗΤΡΙΕΣ-ΗΛΕΚΤΡΟΣΥΓΚΟΛΛΗΣΕΙΣ SINCRO ΙΤΑΛΙΑΣ



ΕΝΔΕΙΚΤΙΚΗ ΦΩΤΟΓΡΑΦΙΑ

ΜΟΝΟΦΑΣΙΚΑ ΜΕ ΣΕΙΡΑ ΓΕΝΝΗΤΡΙΑΣ-ΗΛΕΚΤΡ/ΣΗΣ EW AC/ ΕΑ AC

ΓΕΝ.ΗΛΕΚ/ΣΗ SINCRO		ΕΝΤΑΣΗ AMP		KG	ΠΕΤΡΕΛΑΙΟΚΙΝΗΤΗΡΑΣ ΤΕΤΡΑΧΡΟΝΟΣ		ΜΕ ΠΙΝΑΚΑ	ΜΕ ΜΙΖΑ	
ΤΥΠΟΣ	KVA	ΓΕΝ	ΗΛΕΚ		ΤΥΠΟΣ	HP		ΚΩΔΙΚΟΣ	Λ.Τ.€
EW 130 MAC/2	4	17,4	130	90	HAILIN HL186FAE	9,6	WM02	8612000	2.145,00
EW 180 MAC/2	5	21,7	180	95	HAILIN HL186FAE	9,6	WM02	8612001	2.220,00
ΕΑ 180 MAC/2	5	21,7	180	95	HAILIN HL186FAE	9,6	WM02	8612002	2.220,00
EW 200 MAC/2	7	30,4	200	103	HAILIN HL188FVE	11,6	WM02	8612003	2.595,00
ΕΑ 200 MAC/2	7	30,4	200	103	HAILIN HL188FVE	11,6	WM02	8612004	2.595,00

ΤΡΙΦΑΣΙΚΑ ΜΕ ΓΕΝΝΗΤΡΙΑΣ-ΗΛΕΚΤΡ/ΣΗΣ EW DC/ΕΑ DC

ΓΕΝ.ΗΛΕΚ/ΣΗ SINCRO		ΕΝΤΑΣΗ AMP		KG	ΠΕΤΡΕΛΑΙΟΚΙΝΗΤΗΡΑΣ ΤΕΤΡΑΧΡΟΝΟΣ		ΜΕ ΠΙΝΑΚΑ	ΜΕ ΜΙΖΑ	
ΤΥΠΟΣ	KVA	ΓΕΝ	ΗΛΕΚ		ΤΥΠΟΣ	HP		ΚΩΔΙΚΟΣ	Λ.Τ.€
EW220 TDC/2	3,5 M 6,5 T	15,2 M 9,4 T	220	105	HAILIN HL188FVE	11,6	WWT01	8632000	2.828,00
ED220 TDC/2	3,5 M 6,5 T	15,2 M 9,4 T	220	105	HAILIN HL188FVE	11,6	WT02	8632001	2.828,00

ΙΣΧΥΣ KVA : Μ = Μονοφασική / Τ = Τριφασική

ΣΕΙΡΑ ΓΕΝ/ΡΙΑΣ – ΗΛΕΚ/ΣΕΩΣ	ΕΠΙΒΑΡΥΝΣΗ ΓΙΑ Η/Ζ ΣΕ ΤΡΟΧΗΛΑΤΗ ΒΑΣΗ	ΚΩΔΙΚΟΣ	ΕΠΙΒΑΡΥΝΣΗ ΣΕ Λ.Τ. Η/Ζ
EW AC / ΕΑ AC / EW DC / ΕΑ DC	ΒΑΣΗ ΜΕ 2 ΡΟΔΕΣ 300-4	0685000	+60,00
ΠΙΝΑΚΕΣ	ΣΕΙΡΕΣ ΓΕΝ.-ΗΛ/ΣΕΩΝ	ΠΕΡΙΓΡΑΦΗ ΕΝΣΩΜΑΤΩΜΕΝΩΝ ΠΙΝΑΚΩΝ	
WM02	EW AC / ΕΑ AC	2 ΠΡΙΖΕΣ SCHUKO, ΘΕΡΜΙΚΟ, ΒΟΛΤΟΜΕΤΡΟ	
WT01	EW DC	1 ΠΡΙΖΑ CE 400V, 1 ΠΡΙΖΑ SCHUKO, ΘΕΡΜΙΚΟ ΜΟΝΟΦ.	
WT02	ED DC	1 ΠΡΙΖΑ CE 400V, 1 ΠΡΙΖΑ SCHUKO, ΘΕΡΜΙΚΟ ΜΟΝΟΦ., ΒΟΛΤΟΜΕΤΡΟ	

ΣΗΜΕΙΩΣΗ : ΤΑ ΗΛΕΚΤΡΟΠΑΡΑΓΩΓΑ ΖΕΥΓΗ ΔΕΝ ΣΥΝΟΔΕΥΟΝΤΑΙ ΑΠΟ ΜΠΑΤΑΡΙΑ

- Λ.Τ. € = ΛΙΑΝΙΚΗ ΤΙΜΗ ΑΝΕΥ ΦΠΑ. ΟΙ ΤΙΜΕΣ ΕΠΙΒΑΡΥΝΟΝΤΑΙ ΜΕ ΦΠΑ
- ΟΙ ΤΙΜΕΣ ΜΠΟΡΟΥΝ ΝΑ ΑΛΛΑΞΟΥΝ ΑΝΕΥ ΠΡΟΗΓΟΥΜΕΝΗΣ ΠΡΟΕΙΔΟΠΟΙΗΣΗΣ

**ΗΛΕΚΤΡΟΠΑΡΑΓΩΓΟ ΖΕΥΓΟΣ ΠΕΤΡΕΛΑΙΟΚΙΝΗΤΟ
ΤΡΙΦΑΣΙΚΟ ΑΕΡΟΨΥΚΤΟ ΚΛΕΙΣΤΟΥ ΤΥΠΟΥ DEK
ΜΕ ΗΛΕΚΤΡΟΝΙΚΗ ΡΥΘΜΙΣΗ AVR*50HZ 3.000 ΣΤΡ./'**



DEK

ΤΥΠΟΣ Η/Ζ	DEK 5000 SLT	ΚΩΔΙΚΟΣ	Λ.Τ.€
ΓΕΝΝΗΤΡΙΑ			
ΤΥΠΟΣ ΓΕΝΝΗΤΡΙΑΣ:	ΤΡΙΦΑΣΙΚΗ 220/380V, 50 HZ, ΗΛΕΚΤΡΟΝΙΚΗΣ ΡΥΘΜΙΣΗΣ (AVR)		
ΙΣΧΥΣ ΓΕΝΝΗΤΡΙΑΣ [ΜΑΧ] :	5,5 KVA		
ΚΙΝΗΤΗΡΑΣ			
ΤΥΠΟΣ ΚΙΝΗΤΗΡΑ:	ΠΕΤΡΕΛΑΙΟΚΙΝΗΤΗΡΑΣ ΑΕΡΟΨΥΚΤΟΣ 4ΧΡΟΝΟΣ		
ΜΟΝΤΕΛΟ ΚΙΝΗΤΗΡΑ:	DEK, F400		
ΚΥΛΙΝΔΡΙΣΜΟΣ:	406 cc		
ΙΣΧΥΣ ΚΙΝΗΤΗΡΑ [ΜΑΧ]:	10 HP	8428000	1.598,00
ΤΥΠΟΣ ΕΚΚΙΝΗΣΗΣ:	ΗΛΕΚΤΡΙΚΗ ΕΚΚΙΝΗΣΗ		
ΧΡΟΝΟΣ ΣΥΝΕΧ.ΛΕΙΤΟΥΡΓΙΑΣ:	13 ΩΡΕΣ		
ΧΩΡΗΤΙΚΟΤΗΤΑ ΔΟΧΕΙΟΥ ΚΑΥΣΙΜΟΥ :	16,5 lt		
ΔΙΑΣΤΑΣΕΙΣ ΚΑΙ ΒΑΡΟΣ			
ΔΙΑΣΤΑΣΕΙΣ [ΜxΠxΥ] :	850 x 560 x 800 mm		
ΒΑΡΟΣ:	145 KG		
ΕΠΙΠΕΔΟ ΘΟΡΥΒΟΥ:	70 dBA σε 7 μέτρα		

- Λ.Τ. € = ΛΙΑΝΙΚΗ ΤΙΜΗ ΑΝΕΥ ΦΠΑ. ΟΙ ΤΙΜΕΣ ΕΠΙΒΑΡΥΝΟΝΤΑΙ ΜΕ ΦΠΑ
- ΟΙ ΤΙΜΕΣ ΜΠΟΡΟΥΝ ΝΑ ΑΛΛΑΞΟΥΝ ΑΝΕΥ ΠΡΟΗΓΟΥΜΕΝΗΣ ΠΡΟΕΙΔΟΠΟΙΗΣΗΣ

ΗΛΕΚΤΡΟΠΑΡΑΓΩΓΑ ΖΕΥΓΗ ΠΕΤΡΕΛΑΙΟΚΙΝΗΤΑ ΜΟΝΟΦΑΣΙΚΑ-ΤΡΙΦΑΣΙΚΑ ΑΕΡΟΨΥΚΤΑ ΚΛΕΙΣΤΟΥ ΤΥΠΟΥ ΗΑΙΛΙΝ ΜΕ ΗΛΕΚΤΡΟΝΙΚΗ ΡΥΘΜΙΣΗ AVR*50HZ 3.000 ΣΤΡ./'

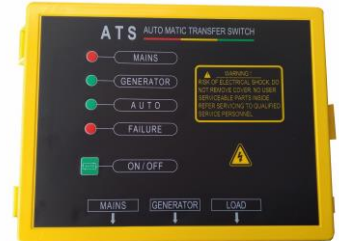

**ΑΥΤΟΜΑΤΟΣ ΠΙΝΑΚΑΣ
HL8000SE**

ΗΑΙΛΙΝ

ΤΥΠΟΣ Η/Ζ	HL8000SE ΜΟΝΟΦΑΣΙΚΟ	HL8000SE3 ΤΡΙΦΑΣΙΚΟ
ΓΕΝΝΗΤΡΙΑ		
ΤΥΠΟΣ ΓΕΝΝΗΤΡΙΑΣ:	ΜΟΝΟΦΑΣΙΚΗ 230V, 50 HZ, ΗΛΕΚΤΡΟΝΙΚΗΣ ΡΥΘΜΙΣΗΣ (AVR)	ΤΡΙΦΑΣΙΚΗ 380V, 50 HZ, ΗΛΕΚΤΡΟΝΙΚΗΣ ΡΥΘΜΙΣΗΣ (AVR)
ΙΣΧΥΣ ΓΕΝΝΗΤΡΙΑΣ [MAX] :	6 KVA	7,5 KVA
ΕΞΟΔΟΣ DC :	12V-8.3A	12V-8.3A
ΚΙΝΗΤΗΡΑΣ		
ΤΥΠΟΣ ΚΙΝΗΤΗΡΑ:	ΠΕΤΡΕΛΑΙΟΚΙΝΗΤΗΡΑΣ ΑΕΡΟΨΥΚΤΟΣ 4ΧΡΟΝΟΣ HAILIN HL188FVE	ΠΕΤΡΕΛΑΙΟΚΙΝΗΤΗΡΑΣ ΑΕΡΟΨΥΚΤΟΣ 4ΧΡΟΝΟΣ HAILIN HL188FVE
ΜΟΝΤΕΛΟ ΚΙΝΗΤΗΡΑ:		
ΙΣΧΥΣ ΚΙΝΗΤΗΡΑ [MAX]:	11,6 HP	11,6 HP
ΚΥΛΙΝΔΡΙΣΜΟΣ:	474 cc	474 cc
ΤΥΠΟΣ ΕΚΚΙΝΗΣΗΣ:	ΗΛΕΚΤΡΙΚΗ ΕΚΚΙΝΗΣΗ	ΗΛΕΚΤΡΙΚΗ ΕΚΚΙΝΗΣΗ
ΧΡΟΝΟΣ ΣΥΝΕΧ.ΛΕΙΤΟΥΡΓΙΑΣ:	8 ΩΡΕΣ	8 ΩΡΕΣ
ΧΩΡΗΤΙΚΟΤΗΤΑ ΔΟΧΕΙΟΥ ΚΑΥΣΙΜΟΥ :	14 lt	14 lt
ΔΙΑΣΤΑΣΕΙΣ ΚΑΙ ΒΑΡΟΣ		
ΔΙΑΣΤΑΣΕΙΣ [ΜxΠxΥ] :	960 x 570 x 810 mm	960 x 570 x 810 mm
ΒΑΡΟΣ:	165 KG	165 KG
ΕΠΙΠΕΔΟ ΘΟΡΥΒΟΥ:	69 dBA σε 7 μέτρα	69 dBA σε 7 μέτρα

ΤΥΠΟΣ	ΠΕΡΙΓΡΑΦΗ	ΚΩΔΙΚΟΣ	Λ.Τ.€	ΚΩΔΙΚΟΣ	Λ.Τ.€
		ΑΝΕΥ ΑΥΤΟΜΑΤΟΥ ΠΙΝΑΚΑ	ΜΕ ΑΥΤΟΜΑΤΟ ΠΙΝΑΚΑ	ΚΩΔΙΚΟΣ	Λ.Τ.€
HL8000SE	H/Z ΜΟΝΟΦΑΣΙΚΟ 6 KVA - 3.000 ΣΤΡ./1'	8428001	2.200,00	8428002	2.388,00
HL8000SE3	H/Z ΤΡΙΦΑΣΙΚΟ 7,5 KVA - 3.000 ΣΤΡ./1'	8528000	2.100,00	8528001	2.288,00

v. 01-11-2024

- Λ.Τ. € = ΛΙΑΝΙΚΗ ΤΙΜΗ ΑΝΕΥ ΦΠΑ. ΟΙ ΤΙΜΕΣ ΕΠΙΒΑΡΥΝΟΝΤΑΙ ΜΕ ΦΠΑ
- ΟΙ ΤΙΜΕΣ ΜΠΟΡΟΥΝ ΝΑ ΑΛΛΑΞΟΥΝ ΑΝΕΥ ΠΡΟΗΓΟΥΜΕΝΗΣ ΠΡΟΕΙΔΟΠΟΙΗΣΗΣ

**ΗΛΕΚΤΡΟΠΑΡΑΓΩΓΑ ΖΕΥΓΗ ΠΕΤΡΕΛΑΙΟΚΙΝΗΤΑ
ΜΟΝΟΦΑΣΙΚΑ-ΤΡΙΦΑΣΙΚΑ ΑΕΡΟΨΥΚΤΑ ΚΛΕΙΣΤΟΥ ΤΥΠΟΥ LAUNTOP
ΜΕ ΗΛΕΚΤΡΟΝΙΚΗ ΡΥΘΜΙΣΗ AVR*50HZ 3.000 ΣΤΡ./'**



LAUNTOP

ΤΥΠΟΣ Η/Ζ	LDG 12S ΜΟΝΟΦΑΣΙΚΟ	LDG 12S3 ΤΡΙΦΑΣΙΚΟ
ΓΕΝΝΗΤΡΙΑ		
ΤΥΠΟΣ ΓΕΝΝΗΤΡΙΑΣ:	ΜΟΝΟΦΑΣΙΚΗ 220V, 50 HZ, ΗΛΕΚΤΡΟΝΙΚΗΣ ΡΥΘΜΙΣΗΣ (AVR)	ΤΡΙΦΑΣΙΚΗ 380V, 50 HZ, ΗΛΕΚΤΡΟΝΙΚΗΣ ΡΥΘΜΙΣΗΣ (AVR)
ΙΣΧΥΣ ΓΕΝΝΗΤΡΙΑΣ [ΜΑΧ] :	13,5 KVA	13,5 KVA
ΚΙΝΗΤΗΡΑΣ		
ΤΥΠΟΣ ΚΙΝΗΤΗΡΑ:	ΠΕΤΡΕΛΑΙΟΚΙΝΗΤΗΡΑΣ ΑΕΡΟΨΥΚΤΟΣ 4ΧΡΟΝΟΣ	ΠΕΤΡΕΛΑΙΟΚΙΝΗΤΗΡΑΣ ΑΕΡΟΨΥΚΤΟΣ 4ΧΡΟΝΟΣ
ΜΟΝΤΕΛΟ ΚΙΝΗΤΗΡΑ:	LAUNTOP – LA290 2ΚΥΛΙΝΔΡΟΣ	LAUNTOP – LA290 2ΚΥΛΙΝΔΡΟΣ
ΙΣΧΥΣ ΚΙΝΗΤΗΡΑ [ΜΑΧ]:	20 HP	20 HP
ΚΥΛΙΝΔΡΙΣΜΟΣ:	954 cc	954 cc
ΤΥΠΟΣ ΕΚΚΙΝΗΣΗΣ:	ΗΛΕΚΤΡΙΚΗ ΕΚΚΙΝΗΣΗ	ΗΛΕΚΤΡΙΚΗ ΕΚΚΙΝΗΣΗ
ΧΩΡΗΤΙΚΟΤΗΤΑ ΔΟΧΕΙΟΥ ΚΑΥΣΙΜΟΥ :	36 lt	36 lt
ΚΑΤΑΝΑΛΩΣΗ ΚΑΥΣΙΜΟΥ :	4,83 ΛΤ/ΩΡΑ	4,83 ΛΤ/ΩΡΑ
ΔΙΑΣΤΑΣΕΙΣ ΚΑΙ ΒΑΡΟΣ		
ΔΙΑΣΤΑΣΕΙΣ [ΜxΠxΥ] :	1160 x 675 x 945 mm	1160 x 675 x 945 mm
ΒΑΡΟΣ:	295 kg	295 kg
ΕΠΙΠΕΔΟ ΘΟΡΥΒΟΥ:	69 dBA σε 7 μέτρα	69 dBA σε 7 μέτρα

ΤΥΠΟΣ	ΠΕΡΙΓΡΑΦΗ	ΚΩΔΙΚΟΣ	Λ.Τ.€	ΚΩΔΙΚΟΣ	Λ.Τ.€
		ΑΝΕΥ ΑΥΤΟΜΑΤΟΥ ΠΙΝΑΚΑ		ΜΕ ΑΥΤΟΜΑΤΟ ΠΙΝΑΚΑ	
LDG 12S	Η/Ζ ΜΟΝΟΦΑΣΙΚΟ 13,5 KVA - 3.000 ΣΤΡ./1'	8428003	6.725,00	8428004	7.025,00
LDG 12S3	Η/Ζ ΤΡΙΦΑΣΙΚΟ 13,5 KVA - 3.000 ΣΤΡ./1'	8528002	6.725,00	8528003	7.025,00

- Λ.Τ. € = ΛΙΑΝΙΚΗ ΤΙΜΗ ΑΝΕΥ ΦΠΑ. ΟΙ ΤΙΜΕΣ ΕΠΙΒΑΡΥΝΟΝΤΑΙ ΜΕ ΦΠΑ
- ΟΙ ΤΙΜΕΣ ΜΠΟΡΟΥΝ ΝΑ ΑΛΛΑΞΟΥΝ ΑΝΕΥ ΠΡΟΗΓΟΥΜΕΝΗΣ ΠΡΟΕΙΔΟΠΟΙΗΣΗΣ

ΗΛΕΚΤΡΟΠΑΡΑΓΩΓΑ ΖΕΥΓΗ ΠΕΤΡΕΛΑΙΟΚΙΝΗΤΑ *50HZ*1.500 ΣΤΡ./'
ΑΝΟΙΚΤΟΥ ΤΥΠΟΥ ΜΕ ΓΕΝΝΗΤΡΙΕΣ ΙΤΑΛΙΑΣ SINCRO & ΚΙΝΗΤΗΡΕΣ ISUZU ΙΑΠΩΝΙΑΣ
ΜΟΝΟΦΑΣΙΚΑ & ΤΡΙΦΑΣΙΚΑ



ΕΝΔΕΙΚΤΙΚΗ ΦΩΤΟΓΡΑΦΙΑ

ΜΟΝΟΦΑΣΙΚΟ ΜΕ ΣΕΙΡΑ ΓΕΝΝΗΤΡΙΑΣ SINCRO ΙΤΑΛΙΑΣ GK 4

ΓΕΝΝΗΤΡΙΑ		ENT. AMP	ΠΕΤΡ/ΡΑΣ ISUZU ΙΑΠΩΝΙΑΣ ΥΔΡ/ΚΤΟΣ			ΧΩΡ/ΤΑ ΔΕΞ/ΝΗΣ ΚΑΥΣΙΜΟΥ	ΑΥΤΟΝΟΜΙΑ ΣΤΟ 75% ΤΗΣ ΙΣΧΥΟΣ	ΠΙΝ. ΓΕΝ.	KG	ΚΩΔΙΚΟΣ	Λ.Τ. € ΑΝΕΥ ΠΙΝΑΚΑ
ΤΥΠΟΣ	KVA		ΤΥΠΟΣ	HP	ΚΥΛ.						
GK4 LB	17,5	77	4LE1	27	4	85	17	X	367	8140000	14.880,00

ΤΡΙΦΑΣΙΚΟ ΜΕ ΣΕΙΡΑ ΓΕΝΝΗΤΡΙΑΣ SINCRO ΙΤΑΛΙΑΣ HB4

ΜΕ ΗΛΕΚΤΡΟΝΙΚΗ ΡΥΘΜΙΣΗ AVR : ±1%

ΓΕΝΝΗΤΡΙΑ		ENT. AMP	ΠΕΤΡ/ΡΑΣ ISUZU ΙΑΠΩΝΙΑΣ ΥΔΡ/ΚΤΟΣ			ΧΩΡ/ΤΑ ΔΕΞ/ΝΗΣ ΚΑΥΣΙΜΟΥ	ΑΥΤΟΝΟΜΙΑ ΣΤΟ 75% ΤΗΣ ΙΣΧΥΟΣ	ΠΙΝ. ΓΕΝ.	KG	ΚΩΔΙΚΟΣ	Λ.Τ. € ΜΕ ΧΕΙΡ/ΤΟ ΠΙΝΑΚΑ
ΤΥΠΟΣ	KVA		ΤΥΠΟΣ	HP	ΚΥΛ.						
HB4 CA	22	31,7	4LE1-N	27	4	85	17	HB4	342	8348000	15.530,00
SK160	30	43,3	4LE1-T	39,5	4	85	17	HB4	348	8348001	17.100,00

ΠΙΝΑΚΕΣ	ΣΕΙΡΑ ΓΕΝ/ΡΙΑΣ	ΠΕΡΙΓΡΑΦΗ ΕΝΣΩΜΑΤΩΜΕΝΟΥ ΠΙΝΑΚΑ ΣΕ Η/Ζ ΜΕ HB4
HB	HB4	1 ΠΡΙΖΑ ΤΡΙΦ. CEE 63A+1 ΠΡΙΖΑ ΜΟΝ. CEE 16A+ΔΙΑΚ. 16A ΜΟΝ.+ +ΠΟΛΥΟΡΓΑΝΟ (ΒΟΛΤΟΜΕΤΡΟ+ΣΥΧΝ/ΤΡΟ+ΑΜΠΕΡΟΜΕΤΡΟ) +ΔΙΑΚ.ΜΑΓΝ/ΚΟΣ 32 ^A 4ΠΟΛΙΚΟΣ+ΔΙΑΚ.ΑΝΤΗΛΕΚΤΡ/ΞΙΑΚΟΣ (Id=0,03A) + ΜΕΤΡΗΤΗΣ ΩΡΑΣ

- > Λ.Τ. € = ΛΙΑΝΙΚΗ ΤΙΜΗ ΑΝΕΥ ΦΠΑ. ΟΙ ΤΙΜΕΣ ΕΠΙΒΑΡΥΝΟΝΤΑΙ ΜΕ ΦΠΑ
- > ΟΙ ΤΙΜΕΣ ΜΠΟΡΟΥΝ ΝΑ ΑΛΛΑΞΟΥΝ ΑΝΕΥ ΠΡΟΗΓΟΥΜΕΝΗΣ ΠΡΟΕΙΔΟΠΟΙΗΣΗΣ

ΗΛΕΚΤΡΟΠΑΡΑΓΩΓΑ ΖΕΥΓΗ ΠΕΤΡΕΛΑΙΟΚΙΝΗΤΑ ΤΡΙΦΑΣΙΚΑ ΥΔΡΟΨΥΚΤΑ ΚΛΕΙΣΤΟΥ ΤΥΠΟΥ GF3

ΜΕ ΗΛΕΚΤΡΟΝΙΚΗ ΡΥΘΜΙΣΗ AVR

***50HZ 1.500 ΣΤΡ./'**



ΤΥΠΟΣ Η/Ζ :			GF3-15	GF3-20	GF3-25	GF3-30	GF3-36	GF3-40
ΓΕΝΗΤΡΙΑ	ΤΥΠΟΣ		ΧΩΡΙΣ ΨΥΚΤΡΕΣ, ΜΕ ΗΛΕΚΤΡΟΝΙΚΗ ΡΥΘΜΙΣΗ AVR					
	ΣΥΧΝΟΤΗΤΑ	Hz	50	50	50	50	50	50
	ΙΣΧΥΣ ΣΥΝΕΧΟΥΣ AC	KW	13	18	25	30	36	40
	ΙΣΧΥΣ	KVA	16,3	22,5	31,3	37,5	45	50
	ΤΑΣΗ	V	230/400V					
	ΣΥΝΤΕΛΕΣΤΗΣ ΙΣΧΥΟΣ		0.8					
	ΣΥΣΤΗΜΑ ΔΙΕΓΕΡΣΗΣ		ΑΥΤΟΔΙΕΓΕΡΣΗ					
ΚΙΝΗΤΗΡΑΣ	ΜΟΝΤΕΛΟ		485D	490D	ZH4102D	ZH4105D	R4105ID	R4108ID
	ΑΡΙΘΜΟΣ ΚΥΛΙΝΔΡΩΝ		4	4	4	4	4	4
	ΚΥΛΙΝΔΡΙΣΜΟΣ	cc	2270	2545	3759	3983	4676	4984
	ΔΙΑΜ.ΧΔΙΑΔΡ. ΕΜΒΟΛΟΥ	Mm	85*100	90*100	102*115	105*115	105*135	108*136
	ΤΑΧΥΤΗΤΑ	ΣΤΡ./'	1500					
	ΙΣΧΥΣ ΜΕΓΙΣΤΗ	HP	22	31	49	53,9	63	72
	ΣΥΣΤΗΜΑ ΕΚΚΙΝΗΣΗΣ		ΗΛΕΚΤΡΙΚΟ					
	ΜΕΘΟΔΟΣ ΨΥΞΗΣ		ΥΔΡΟΨΥΚΤΟ					
	ΜΠΑΤΑΡΙΑ ΕΚΚΙΝΗΣΗΣ		12V 100 AH			24V/100 AH		
	ΔΙΑΣΤΑΣΕΙΣ	ΧΩΡΗΤΙΚΟΤΗΤΑ ΔΕΞΑΜΕΝΗΣ ΚΑΥΣΙΜΟΥ	Lt	100			65	
ΧΡΟΝΟΣ ΣΥΝΕΧΟΥΣ ΛΕΙΤΟΥΡΓΙΑΣ		h (ΩΡΕΣ)	25	20	15	12	8	8
ΔΙΑΣΤΑΣΕΙΣ ΣΥΣΚΕΥΑΣΙΑΣ			1600 x 900 x 1030	1650 x 900 x 1120	1850 x 900 x 1030		2000 x 950 x 1150	
ΚΑΘΑΡΟ ΒΑΡΟΣ		Kg	565	610	655	832	960	980
	ΑΥΤΟΝΟΜΙΑ ΣΤΟ 75% ΤΗΣ ΙΣΧΥΟΣ	ΩΡΕΣ	25	20	15	12	8	8
	ΕΠΙΠΕΔΟ ΘΟΡΥΒΟΥ	dBA τα 7μτ	65	65	67	68	70	72
ΤΥΠΟΣ Η/Ζ :			GF3-15	GF3-20	GF3-25	GF3-30	GF3-36	GF3-40
ΚΩΔΙΚΟΣ /ΜΕ ΧΕΙΡ/ΤΟ ΠΡΟΚ/ΝΟ ΠΙΝΑΚΑ:			8548000	8548001	8548002	8548003	8548004	8548005
ΛΙΑΝΙΚΗ ΤΙΜΗ €:			9.970,00	10.390,00	11.590,00	12.375,00	14.090,00	14.540,00
ΕΠΙΒΑΡΥΝΣΗ ΓΙΑ ΑΥΤΟΜΑΤΟ ΠΙΝ. 100Α €:			+	+	+	+	+	+
ΚΩΔΙΚΟΣ 0681004			1.150,00	1.150,00	1.150,00	1.150,00	1.150,00	1.150,00

- Λ.Τ. € = ΛΙΑΝΙΚΗ ΤΙΜΗ ΑΝΕΥ ΦΠΑ. ΟΙ ΤΙΜΕΣ ΕΠΙΒΑΡΥΝΟΝΤΑΙ ΜΕ ΦΠΑ
- ΟΙ ΤΙΜΕΣ ΜΠΟΡΟΥΝ ΝΑ ΑΛΛΑΞΟΥΝ ΑΝΕΥ ΠΡΟΗΓΟΥΜΕΝΗΣ ΠΡΟΕΙΔΟΠΟΙΗΣΗΣ

**ΗΛΕΚΤΡΟΠΑΡΑΓΩΓΑ ΖΕΥΓΗ ΠΕΤΡΕΛΑΙΟΚΙΝΗΤΑ ΤΡΙΦΑΣΙΚΑ
*50HZ*1.500 ΣΤΡ./' PRAMAC ΙΤΑΛΙΑΣ ΚΛΕΙΣΤΟΥ ΤΥΠΟΥ**

ΜΕ ΗΛΕΚΤΡΟΝΙΚΗ ΡΥΘΜΙΣΗ AVR



PRAMAC

ΤΥΠΟΣ Η/Ζ	GSW 45Y
ΗΛΕΚΤΡΟΠΑΡΑΓΩΓΟ ΖΕΥΓΟΣ :	
ΙΣΧΥΣ ΛΕΙΤ. STAND-BY (KVA):	45 KVA
ΙΣΧΥΣ ΛΕΙΤ. ΣΥΝΕΧΗΣ (KVA):	44 KVA
ΤΑΣΗ / ΣΥΧΝΟΤΗΤΑ:	400 VOLT / 50 HZ
ΓΕΝΝΗΤΡΙΑ:	MECCALTE, ΧΩΡΙΣ ΨΥΚΤΡΕΣ, 1.500 ΣΤΡ./'
ΣΥΣΤΗΜΑ ΡΥΘΜΙΣΗΣ ΤΑΣΗΣ:	ΗΛΕΚΤΡΟΝΙΚΟ AVR
ΚΙΝΗΤΗΡΑΣ	
ΤΥΠΟΣ ΚΙΝΗΤΗΡΑ:	YANMAR
ΜΟΝΤΕΛΟ ΚΙΝΗΤΗΡΑ:	4TNV98T TURBO
ΙΣΧΥΣ ΚΙΝΗΤΗΡΑ [MAX]:	56,5 HP
ΚΥΛΙΝΔΡΙΣΜΟΣ:	3319
ΤΥΠΟΣ ΕΚΚΙΝΗΣΗΣ/ΗΛ.ΚΥΚΛ.:	ΗΛΕΚΤΡΙΚΟΣ / 12 VOLT
ΑΡΙΘΜΟΣ ΚΥΛΙΝΔΡΩΝ :	4 ΣΕ ΣΕΙΡΑ
ΣΥΣΤΗΜΑ ΨΥΞΗΣ:	ΥΔΡΟΨΥΚΤΟ
ΔΙΑΣΤΑΣΕΙΣ ΚΑΙ ΒΑΡΟΣ	
ΑΥΤΟΝΟΜΙΑ :	7,9 ΩΡΕΣ (ΣΤΟ 75% ΤΗΣ ΙΣΧΥΟΣ)
ΔΙΑΣΤΑΣΕΙΣ [ΜxΠxΥ] :	2000 x 920 x 1310
ΒΑΡΟΣ:	815
ΕΠΙΠΕΔΟ ΘΟΡΥΒΟΥ:	67 dBA στα 7 ΜΤ

ΤΥΠΟΣ Η/Ζ :	GSW 45Y	
	ΜΕ ΧΕΙΡ/ΤΟ ΠΡΟΚΑΛ. ΠΙΝΑΚΑ	ΜΕ ΑΥΤΟΜΑΤΟ ΠΙΝΑΚΑ
ΚΩΔΙΚΟΣ:	8548502	8548503
ΛΙΑΝΙΚΗ ΤΙΜΗ €:	25.470,00	26.860,00

ΔΙΑΤΙΘΕΝΤΑΙ Η/Ζ ΜΙΚΡΟΤΕΡΗΣ ΚΑΙ ΜΕΓΑΛΥΤΕΡΗΣ ΙΣΧΥΟΣ, ΚΑΤΟΠΙΝ ΖΗΤΗΣΗΣ -ΕΙΔΙΚΗΣ ΠΑΡΑΓΓΕΛΙΑΣ

- Λ.Τ. € = ΛΙΑΝΙΚΗ ΤΙΜΗ ΑΝΕΥ ΦΠΑ. ΟΙ ΤΙΜΕΣ ΕΠΙΒΑΡΥΝΟΝΤΑΙ ΜΕ ΦΠΑ
- ΟΙ ΤΙΜΕΣ ΜΠΟΡΟΥΝ ΝΑ ΑΛΛΑΞΟΥΝ ΑΝΕΥ ΠΡΟΗΓΟΥΜΕΝΗΣ ΠΡΟΕΙΔΟΠΟΙΗΣΗΣ

**ΗΛΕΚΤΡΟΚΙΝΗΤΗΡΕΣ SOGA ΙΤΑΛΙΑΣ
ΜΟΝΟΦΑΣΙΚΟΙ ΑΣΥΓΧΡΟΝΟΙ
230V/50Hz**



Προστασία
IP54

2.800 ΣΤΡ./' * Β3					
ΙΣΧΥΣ HP	IEC	D	KG	ΚΩΔΙΚΟΣ	Λ.Τ.€
0,5	71M	14	5,8	0552000	207,00
1	80M	19	9,4	0552001	280,00
1,5	80M	19	10,9	0552002	299,00
2	80M	19	11,6	0552003	311,00
2,5	90S	24	14,2	0552004	395,00
2,7	80E	19	12,8	0552005	355,00
3	90L	24	17,1	0552006	415,00
3	100L	28	18,9	0552007	541,00

1.400 ΣΤΡ./' * Β3					
ΙΣΧΥΣ HP	IEC	D	KG	ΚΩΔΙΚΟΣ	Λ.Τ.€
0,4	71M	14	6,3	0554000	215,00
1	80M	19	9,8	0554001	279,00
1,5	90S	24	13,2	0554002	339,00
2	90L	24	15,2	0554003	382,00
2,5	90L	24	17,2	0554004	405,00
3	100L	28	21,4	0554005	468,00
ΜΕ ΦΥΓΟΚΕΝΤΡΙΚΗ ΕΚΚΙΝΗΣΗ :					
3,5	100LC	28	24,2	0554006	590,00

900 ΣΤΡ./' * Β3					
ΙΣΧΥΣ HP	IEC	D	KG	ΚΩΔΙΚΟΣ	Λ.Τ.€
0,5	80M	19	9,8	0556000	269,00
0,75	80M	19	11,1	0556001	291,00
1	90L	24	15,2	0556002	364,00
1,5	90L	24	17,2	0556003	387,00

IEC = ΚΑΤΑΣΚΕΥΣΤΙΚΗ ΦΟΡΜΑ • D = ΑΞΟΝΑΣ

1. ΟΛΟΙ ΟΙ ΗΛΕΚΤΡΟΚΙΝΗΤΗΡΕΣ 2.800 & 1.400 ΣΤΡΟΦΩΝ ΦΕΡΟΥΝ ΔΙΑΚΟΠΤΗ ON-OFF ΚΑΙ ΚΑΛΩΔΙΟ ΦΙΣ SCHUKO.
2. ΟΙ ΗΛΕΚΤΡΟΚΙΝΗΤΗΡΕΣ ΕΙΝΑΙ ΣΕ ΕΚΔΟΣΗ Β3 [ΜΕ ΠΟΔΑΡΙΚΑ].
3. ΟΙ ΤΙΜΕΣ ΤΩΝ ΗΛΕΚΤΡΩΝ ΜΕ ΙΣΧΥ ΕΩΣ 5,5 HP ΕΠΙΒΑΡΥΝΟΝΤΑΙ ΜΕ ΦΟΡΟ ΑΝΑΚΥΚΛΩΣΗΣ ΒΑΣΕΙ ΝΟΜΟΥ 2939/2001.
4. ΔΙΑΤΙΘΕΝΤΑΙ ΕΠΙΣΗΣ ΦΛΑΝΤΖΕΣ Β5 & Β14 ΞΕΧΩΡΙΣΤΑ. ΟΙ ΗΛΕΚΤΡΟΚΙΝΗΤΗΡΕΣ ΠΟΥ ΠΑΡΑΓΓΕΛΛΟΝΤΑΙ ΜΕ ΜΟΝΤΑΡΙΣΜΕΝΗ ΦΛΑΝΤΖΑ , ΕΙΝΑΙ ΕΙΔΙΚΗΣ ΠΑΡΑΓΓΕΛΙΑΣ ΚΑΙ ΔΕΝ ΕΠΙΣΤΡΕΦΟΝΤΑΙ.

- Λ.Τ. € = ΛΙΑΝΙΚΗ ΤΙΜΗ ΑΝΕΥ ΦΠΑ. ΟΙ ΤΙΜΕΣ ΕΠΙΒΑΡΥΝΟΝΤΑΙ ΜΕ ΦΠΑ
- ΟΙ ΤΙΜΕΣ ΜΠΟΡΟΥΝ ΝΑ ΑΛΛΑΞΟΥΝ ΑΝΕΥ ΠΡΟΗΓΟΥΜΕΝΗΣ ΠΡΟΕΙΔΟΠΟΙΗΣΗΣ

ΗΛΕΚΤΡΟΚΙΝΗΤΗΡΕΣ SOGA ΙΤΑΛΙΑΣ
ΤΡΙΦΑΣΙΚΟΙ ΑΣΥΓΧΡΟΝΟΙ
230-400V/50Hz [ΕΩΣ 4 HP] & 400-690V/50Hz [ΑΠΟ 5,5 HP]

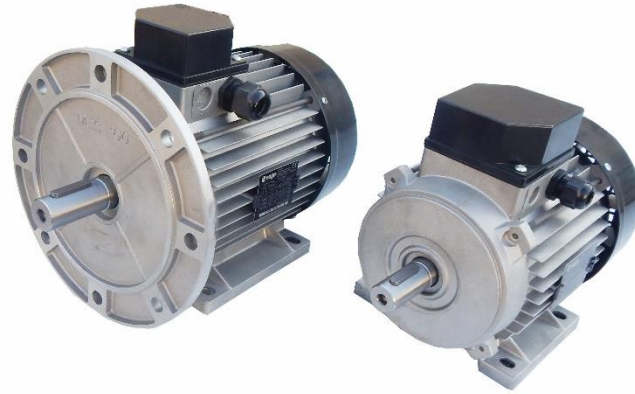

Προστασία
IP54

2.800 ΣΤΡ./' * B3					
ΙΣΧΥΣ HP	IEC	D	KG	ΚΩΔΙΚΟΣ	Λ.Τ.€
0,5	71M	14	5,4	0562000	186,00
1	80M	19	7,8	0562001	228,00
2	80M	19	11	0562002	261,00
2	90S	24	11,9	0562003	309,00
3	90L	24	14,1	0562004	347,00
4	90L	24	16,8	0562005	358,00
4	100L	28	18,6	0562006	415,00
5,5	112M	28	23,9	0562007	529,00
7,5	112M	28	28,7	0562008	607,00
7,5	132S	38	34,8	0562009	797,00
10	132S	38	40,7	0562010	873,00
15	132M	38	49,9	0562011	1.026,00
20	132M	38	58	0562012	1.156,00
15	160M	42	76	0562013	1.442,00
25	160L	42	98	0562014	1.862,00

1.400 ΣΤΡ./' * B3					
ΙΣΧΥΣ HP	IEC	D	KG	ΚΩΔΙΚΟΣ	Λ.Τ.€
0,5	71M	14	6,3	0564000	192,00
1	80M	19	9,6	0564001	237,00
1,5	90S	24	11,8	0564002	272,00
2	90L	24	13,3	0564003	299,00
3	90L	24	17,2	0564004	358,00
3	100L	28	18	0564005	411,00
4	100L	28	21,2	0564006	473,00
5,5	112M	28	26,2	0564007	499,00
7,5	112M	28	30,6	0564008	712,00
7,5	132S	38	40,6	0564009	1.009,00
10	132M	38	49,9	0564010	1.062,00
15	132M	38	58,5	0564011	1.183,00
15	160M	42	87	0564012	1.622,00
20	160L	42	102	0564013	1.862,00
25	160L	42	118	0564014	1.982,00

900 ΣΤΡ./' * B3					
ΙΣΧΥΣ HP	IEC	D	KG	ΚΩΔΙΚΟΣ	Λ.Τ.€
0,5	80M	19	8,2	0566000	238,00
1	90S	24	10,7	0566001	276,00
1,5	90L	24	13,3	0566002	336,00
2	100L	28	18	0566003	607,00
3	112M	28	26,2	0566004	746,00
4	132S	38	34,8	0566005	1.060,00
5,5	132M	38	42	0566006	1.073,00
7,5	132M	38	52,2	0566007	1.197,00

IEC =ΚΑΤΑΣΚΕΥΣΤΙΚΗ ΦΟΡΜΑ • D = ΑΞΟΝΑΣ

1. ΟΙ ΗΛΕΚΤΡΟΚΙΝΗΤΗΡΕΣ ΕΙΝΑΙ ΣΕ ΕΚΔΟΣΗ B3 [ΜΕ ΠΟΔΑΡΙΚΑ].
2. ΟΙ ΤΙΜΕΣ ΤΩΝ ΗΛΕΚΤ/ΡΩΝ ΜΕ ΙΣΧΥ ΕΩΣ 5,5 HP ΕΠΙΒΑΡΥΝΟΝΤΑΙ ΜΕ ΦΟΡΟ ΑΝΑΚΥΚΛΩΣΗΣ ΒΑΣΕΙ ΝΟΜΟΥ 2939/2001.
3. ΔΙΑΤΙΘΕΝΤΑΙ ΕΠΙΣΗΣ ΦΛΑΝΤΖΕΣ B5 & B14 ΞΕΧΩΡΙΣΤΑ. ΟΙ ΗΛΕΚΤΡΟΚΙΝΗΤΗΡΕΣ ΠΟΥ ΠΑΡΑΓΕΛΝΟΝΤΑΙ ΜΕ ΜΟΝΤΑΡΙΣΜΕΝΗ ΦΛΑΝΤΖΑ , ΕΙΝΑΙ ΕΙΔΙΚΗΣ ΠΑΡΑΓΕΛΙΑΣ ΚΑΙ ΔΕΝ ΕΠΙΣΤΡΕΦΟΝΤΑΙ.

- > Λ.Τ. € = ΛΙΑΝΙΚΗ ΤΙΜΗ ΑΝΕΥ ΦΠΑ. ΟΙ ΤΙΜΕΣ ΕΠΙΒΑΡΥΝΟΝΤΑΙ ΜΕ ΦΠΑ
- > ΟΙ ΤΙΜΕΣ ΜΠΟΡΟΥΝ ΝΑ ΑΛΛΑΞΟΥΝ ΑΝΕΥ ΠΡΟΗΓΟΥΜΕΝΗΣ ΠΡΟΕΙΔΟΠΟΙΗΣΗΣ

**Προστασία
IP55**

Η εταιρεία Soga s.p.a. έχει κατασκευάσει μια ειδική σειρά :

ΠΛΑΚΕ ΗΛΕΚΤΡΟΚΙΝΗΤΗΡΩΝ ΙΔΙΑΙΤΕΡΑ ΚΑΤΑΛΛΗΛΟΥΣ ΓΙΑ ΕΦΑΡΜΟΓΗ ΣΕ ΔΙΣΚΟΠΡΙΟΝΑ (ΞΥΛΟ, ΠΛΑΚΑΚΙΑ, ΜΗΧΑΝΗΜΑΤΑ ΚΟΠΗΣ ΜΑΡΜΑΡΟΥ),

όπου η μειωμένη διάσταση του ύψους του άξονα προσφέρει καλύτερο βάθος κοπής στη λεπίδα.

Αυτοί οι ηλεκτροκινητήρες σειράς **MR 65, MR 80** είναι συμπαγείς, τέλεια ευθυγραμμισμένοι, πολύ αξιόπιστοι και εύκολοι στην εγκατάσταση σε οποιοδήποτε μηχάνημα. Όλα τα μοντέλα είναι διαθέσιμα κατόπιν ζήτησης με φρένο, ενώ μόνο η σειρά MR 65 μπορεί να εξοπλιστεί εναλλακτικά με ένα ειδικό φρένο επιβράδυνσης ταχύτητας που σταματάει την λεπίδα εντός λίγων δευτερολέπτων.

Η μηχανική κατασκευή τους είναι ιδιαίτερα γερή, με άξονα από ατσάλι C40 και με ρουλεμάν με αυτόματη λίπανση σχεδιασμένα για να εγγυώνται ακαμψία στη στήριξη του μηχανήματος κοπής και μεγαλύτερη αξιοπιστία.

Όλη η γκάμα επιπλέον, προσφέρει μια χαρακτηριστική καμπύλη χωρίς αυξομειώσεις, που επιτρέπει στους ηλεκτροκινητήρες να αντέχουν υπερφορτώσεις, μειώνοντας την ταχύτητα αλλά δίνοντας μεγαλύτερη στροφορμή.



ΜΟΝΟΦΑΣΙΚΟΙ * B3				
ΙΣΧΥΣ HP	ΣΤΡΟΦΕΣ /'	IEC	ΚΩΔΙΚΟΣ	Λ.Τ.€
3,5	2.800	MR 65MA	0552600	457,00



ΤΡΙΦΑΣΙΚΟΙ * B3				
ΙΣΧΥΣ HP	ΣΤΡΟΦΕΣ /'	IEC	ΚΩΔΙΚΟΣ	Λ.Τ.€
5	2.800	MR 65MA	0562600	544,00
8	2.800	MR 80 S B2	0562601	1.033,00
5,5	1.400	MR 80 S B4	0564600	1.002,00
7	1.400	MR 80 M A4	0564601	1.200,00

ΤΥΠΟΣ	HP /πόλοι	ΒΑΡΟΣ Kg	ΔΙΑΣΤΑΣΕΙΣ MR 65		
			A	B	C
MR 65	3,5/2	15,6	240	397,5	223
MR 65	5/2	17,9	240	397,5	205,5

ΤΥΠΟΣ	HP /πόλοι	ΒΑΡΟΣ Kg	ΔΙΑΣΤΑΣΕΙΣ MR 80			
			A	B	C	D
MR 80 S	8 /2	33	245	155	350,5	443,5
MR 80 S	5,5/4	32	245	155	350,5	443,5
MR 80 M	7/4	42	325	235	430,5	523,5

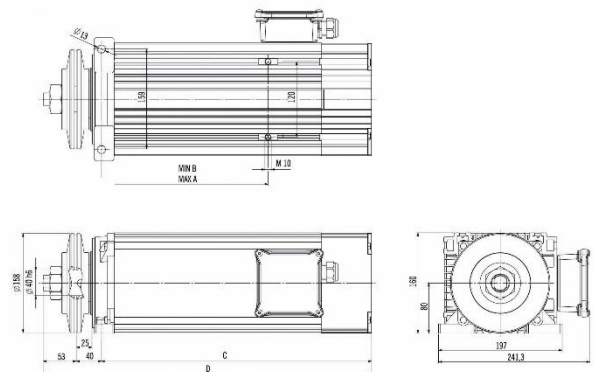
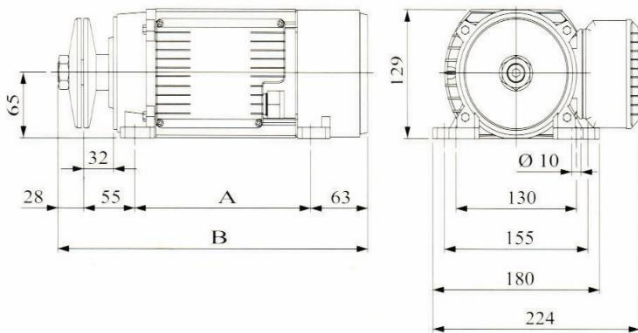

ΟΙ ΤΙΜΕΣ ΤΩΝ ΗΛΕΚΤ/ΡΩΝ ΜΕ ΙΣΧΥ ΕΩΣ 5,5 HP ΕΠΙΒΑΡΥΝΟΝΤΑΙ ΜΕ ΦΟΡΟ ΑΝΑΚΥΚΛΩΣΗΣ ΒΑΣΕΙ ΝΟΜΟΥ 2939/2001

- Λ.Τ. € = ΛΙΑΝΙΚΗ ΤΙΜΗ ΑΝΕΥ ΦΠΑ. ΟΙ ΤΙΜΕΣ ΕΠΙΒΑΡΥΝΟΝΤΑΙ ΜΕ ΦΠΑ
- ΟΙ ΤΙΜΕΣ ΜΠΟΡΟΥΝ ΝΑ ΑΛΛΑΞΟΥΝ ΑΝΕΥ ΠΡΟΗΓΟΥΜΕΝΗΣ ΠΡΟΕΙΔΟΠΟΙΗΣΗΣ

**ΦΛΑΝΤΖΕΣ ΗΛΕΚΤΡΟΚΙΝΗΤΗΡΩΝ
SOGA ΙΤΑΛΙΑΣ**

ΦΛΑΝΤΖΕΣ ΤΥΠΟΥ Β5



ΤΥΠΟΣ ΚΑΤΑΣΚ. IEC	ΔΙΑΜΕΤΡΟΣ mm	ΚΩΔΙΚΟΣ	Λ.Τ. € :
MEC 63	140	0591000	19,00
MEC 71	160	0591001	25,00
MEC 80	200	0591002	30,00
MEC 90	200	0591003	43,00
MEC 100	250	0591004	53,00
MEC 112	250	0591005	64,00
MEC 132	300	0591006	114,00
MEC 160	350	0591007	374,00

ΦΛΑΝΤΖΕΣ ΤΥΠΟΥ Β14



ΤΥΠΟΣ ΚΑΤΑΣΚ. IEC	ΔΙΑΜΕΤΡΟΣ mm	ΚΩΔΙΚΟΣ	Λ.Τ. € :
MEC 71	105	0591008	23,00
MEC 80	120	0591009	30,00
MEC 90	140	0591010	37,00
MEC 100	160	0591011	47,00
MEC 112	160	0591012	66,00
MEC 132	200	0591013	144,00

1. ΟΙ ΗΛΕΚΤΡΟΚΙΝΗΤΗΡΕΣ ΠΟΥ ΠΑΡΑΓΕΛΝΟΝΤΑΙ ΜΕ ΜΟΝΤΑΡΙΣΜΕΝΗ ΦΛΑΝΤΖΑ , ΕΙΝΑΙ ΕΙΔΙΚΗΣ ΠΑΡΑΓΕΛΙΑΣ ΚΑΙ ΔΕΝ ΕΠΙΣΤΡΕΦΟΝΤΑΙ

ΚΙΝΗΤΗΡΕΣ ΒΕΝΖΙΝΗΣ 4ΧΡΟΝΟΙ & ΤΡΟΧΑΛΙΕΣ

ΚΙΝΑΣ



ΤΥΠΟΣ	ΡΤΟ	ΙΣΧΥΣ HP	ΕΚΚΙΝΗΣΗ	ΣΤΡ./'	ΚΩΔΙΚΟΣ	Λ.Τ.€
OS-168F-1	Q σφήνα (Ø19,05)	6,5	ΧΩΡΙΣ ΜΙΖΑ	3.600	0510001	160,00
	ΚΥΛΙΝΔΡΙΣΜΟΣ: 196cc /ΒΑΡΟΣ : 14,5 KG					

FIAT TECUMSEH ΙΤΑΛΙΑΣ



ΤΥΠΟΣ	ΡΤΟ	ΙΣΧΥΣ HP	ΕΚΚΙΝΗΣΗ	ΣΤΡ./'	ΚΩΔΙΚΟΣ	Λ.Τ.€
ΓΕΟΤΕC 37	P πάσο	3,7	ΧΩΡΙΣ ΜΙΖΑ	3.600	0511000	228,00
ΓΕΟΤΕC 60	V κώνος	6	ΧΩΡΙΣ ΜΙΖΑ	3.600	0511001	297,00

BRIGGS & STRATTON ΑΜΕΡΙΚΗΣ



ΤΥΠΟΣ	ΡΤΟ	ΙΣΧΥΣ HP	ΕΚΚΙΝΗΣΗ	ΣΤΡ./'	ΚΩΔΙΚΟΣ	Λ.Τ.€
BRIGGS & STRATTON	V κώνος	5,5	ΧΩΡΙΣ ΜΙΖΑ	3.600	0511002	445,00

ΤΡΟΧΑΛΙΕΣ ΒΕΝΖΙΝΟΚΙΝΗΤΗΡΩΝ



ΠΕΡΙΓΡΑΦΗ	ΑΞΟΝΑΣ	ΔΙΑΣΤΑΣΕΙΣ	ΚΩΔΙΚΟΣ	Λ.Τ.€
ΤΡΟΧΑΛΙΕΣ ΒΕΝΖΙΝΟΚΙΝΗΤΗΡΩΝ ΓΙΑ ΨΕΚΑΣΤΙΚΑ ΣΥΓΚ/ΤΑ	Φ19	Φ75 x 2A x 13	0570000	18,00
	Φ20	Φ75 x 2A x 13	0570001	18,00

- Λ.Τ. € = ΛΙΑΝΙΚΗ ΤΙΜΗ ΑΝΕΥ ΦΠΑ. ΟΙ ΤΙΜΕΣ ΕΠΙΒΑΡΥΝΟΝΤΑΙ ΜΕ ΦΠΑ
- ΟΙ ΤΙΜΕΣ ΜΠΟΡΟΥΝ ΝΑ ΑΛΛΑΞΟΥΝ ΑΝΕΥ ΠΡΟΗΓΟΥΜΕΝΗΣ ΠΡΟΕΙΔΟΠΟΙΗΣΗΣ

ΚΙΝΗΤΗΡΕΣ BENZINΗΣ HWASDAN 4ΧΡΟΝΟΙ



H210

4 ΧΡΟΝΟΙ BENZINOKΙΝΗΤΗΡΕΣ HWASDAN

ΤΥΠΟΣ	ΡΤΟ	ΙΣΧΥΣ HP	ΚΥΛΙΝ. CC	ΣΤΡΟΦΕΣ/'	ΕΚΚΙΝΗΣΗ	KG	ΚΩΔΙΚΟΣ	Λ.Τ. €
HP200 ΚΑΘΕΤΟΣ	Σφήνα, Άξονας 22,2 Μήκος άξονα 66mm	6,5	196	3.600	ΧΩΡΙΣ ΜΙΖΑ	9,8	0510004	216,00
H210L	Q σφήνα [19,05]	6,5	212	1.800	ΧΩΡΙΣ ΜΙΖΑ	15	0510005	241,00
H210	Q σφήνα [19,05]	6.5	212	3.600	ΧΩΡΙΣ ΜΙΖΑ	15	0510006	206,00
	Q σφήνα [19,05]				ΜΕ ΜΙΖΑ		0510007	275,00
	P πάσο				ΧΩΡΙΣ ΜΙΖΑ		0510008	206,00
	V κώνος				ΧΩΡΙΣ ΜΙΖΑ		0510009	206,00
	V κώνος				ΜΕ ΜΙΖΑ		0510010	275,00
H270	V κώνος	9	270	3.600	ΧΩΡΙΣ ΜΙΖΑ	24	0510011	395,00
	V κώνος				ΜΕ ΜΙΖΑ		0510012	464,00
	Q σφήνα				ΧΩΡΙΣ ΜΙΖΑ		0510013	395,00
	Q σφήνα				ΜΕ ΜΙΖΑ		0510014	464,00
H420D	V κώνος	13	420	3.600	ΧΩΡΙΣ ΜΙΖΑ	31	0510015	439,00
	V κώνος				ΜΕ ΜΙΖΑ		0510016	508,00
	Q σφήνα				ΧΩΡΙΣ ΜΙΖΑ		0510017	439,00
	Q σφήνα				ΜΕ ΜΙΖΑ		0510018	508,00
H460D	V κώνος	15	458	3.600	ΜΕ ΜΙΖΑ	33	0510019	532,00

- Λ.Τ. € = ΛΙΑΝΙΚΗ ΤΙΜΗ ΑΝΕΥ ΦΠΑ. ΟΙ ΤΙΜΕΣ ΕΠΙΒΑΡΥΝΟΝΤΑΙ ΜΕ ΦΠΑ
- ΟΙ ΤΙΜΕΣ ΜΠΟΡΟΥΝ ΝΑ ΑΛΛΑΞΟΥΝ ΑΝΕΥ ΠΡΟΗΓΟΥΜΕΝΗΣ ΠΡΟΕΙΔΟΠΟΙΗΣΗΣ

ΚΙΝΗΤΗΡΕΣ BENZΙΝΗΣ HONDA 4ΧΡΟΝΟΙ

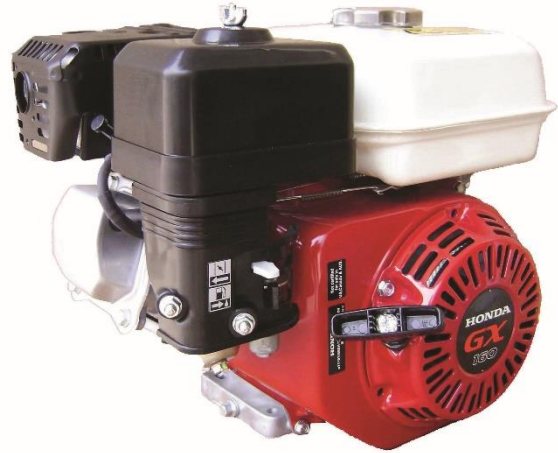

4ΧΡΟΝΟΙ BENZ/ΡΕΣ HONDA-ΣΦΗΝΑ

ΤΥΠΟΣ	ΡΤΟ	ΙΣΧΥΣ HP	ΚΥΛΙΝΔΡ. cc	ΣΤΡΟΦΕΣ/'	KG	ΑΝΕΥ ΜΙΖΑΣ		ΜΕ ΜΙΖΑ	
						ΚΩΔΙΚΟΣ	Λ.Τ.€	ΚΩΔΙΚΟΣ	Λ.Τ.€
GP160 Q	Q σφήνα	5,5	163	3.600	15,1	0511003	507,00	-	
GP 200 Q	Q σφήνα	6,5	196	3.600	16,1	0511004	560,00	-	
GX 160 Q	Q σφήνα	5,5	163	3.600	15,1	0511005	560,00	-	
GX 200 Q	Q σφήνα	6,5	196	3.600	16,1	0511006	567,00	-	

4ΧΡΟΝΟΙ BENZ/ΡΕΣ HONDA-ΚΩΝΟΣ

ΤΥΠΟΣ	ΡΤΟ	ΙΣΧΥΣ HP	ΚΥΛΙΝΔΡ. cc	ΣΤΡΟΦΕΣ/'	KG	ΑΝΕΥ ΜΙΖΑΣ		ΜΕ ΜΙΖΑ	
						ΚΩΔΙΚΟΣ	Λ.Τ.€	ΚΩΔΙΚΟΣ	Λ.Τ.€
GP160 V	V κώνος	5,5	163	3.600	15,1	0511007	493,00	-	
GX 160 V	V κώνος	5,5	163	3.600	15,1	0511009	567,00	-	
GX 200 V	V κώνος	6,5	196	3.600	16,1	0511010	588,00	-	
GX 270 V	V κώνος	9	270	3.600	25,8	0511011	971,00	0511012	1.560,00
GX 390 V	V κώνος	13	389	3.600	31,7	0511013	1176,00	0511014	1.898,00

- Λ.Τ. € = ΛΙΑΝΙΚΗ ΤΙΜΗ ΑΝΕΥ ΦΠΑ. ΟΙ ΤΙΜΕΣ ΕΠΙΒΑΡΥΝΟΝΤΑΙ ΜΕ ΦΠΑ
- ΟΙ ΤΙΜΕΣ ΜΠΟΡΟΥΝ ΝΑ ΑΛΛΑΞΟΥΝ ΑΝΕΥ ΠΡΟΗΓΟΥΜΕΝΗΣ ΠΡΟΕΙΔΟΠΟΙΗΣΗΣ

**ΚΙΝΗΤΗΡΑΣ ΒΕΝΖΙΝΗΣ LAUNTOP
2ΚΥΛΙΝΔΡΟΣ, 4ΧΡΟΝΟΣ**

NEW



LAUNTOP

ΜΟΝΤΕΛΟ	LT 740	ΚΩΔΙΚΟΣ	Λ.Τ.€
ΤΥΠΟΣ:	ΒΕΝΖΙΝΟΚΙΝΗΤΗΡΑΣ ΔΙΚΥΛΙΝΔΡΟΣ, ΤΕΤΡΑΧΡΟΝΟΣ, ΑΕΡΟΨΥΚΤΟΣ		
ΟΝΟΜΑΣΤΙΚΗ ΙΣΧΥΣ ΚΙΝΗΤΗΡΑ:	20 HP ΣΤΙΣ 3.600 ΣΤΡ./'		
ΜΕΓΙΣΤΗ ΙΣΧΥΣ ΚΙΝΗΤΗΡΑ:	22 HP ΣΤΙΣ 3.600 ΣΤΡ./'		
ΡΤΟ:	ΚΩΝΟΣ		
ΚΥΛΙΝΔΡΙΣΜΟΣ:	744 cc		
ΔΙΑΔΡΟΜΗ x ΔΙΑΔΡΟΜΗ ΕΜΒΟΛΟΥ:	80 x 74		
ΜΕΓΙΣΤΗ ΡΟΠΗ:	47		
ΤΥΠΟΣ ΕΚΚΙΝΗΣΗΣ:	ΗΛΕΚΤΡΙΚΗ ΕΚΚΙΝΗΣΗ		
ΣΥΣΤΗΜΑ ΑΝΑΦΛΕΞΗΣ:	TCI	0510020	1.419,00
ΑΝΑΛΟΓΙΑ ΣΥΜΠΙΕΣΗΣ:	8,5		
ΚΑΤΕΥΘΥΝΣΗ ΠΕΡΙΣΤΡΟΦΗΣ ΣΤΡΟΦΑΛΟΦΟΡΟΥ ΑΞΟΝΑ:	ΑΡΙΣΤΕΡΟΣΤΡΟΦΗ (ΑΠΟ ΤΗΝ ΕΞΟΔΟ)		
ΚΑΤΑΝΑΛΩΣΗ ΚΑΥΣΙΜΟΥ:	374 g/Kw.h		
ΡΕΖΕΡΒΟΥΑΡ:	ΔΕΝ ΔΙΑΘΕΤΕΙ		
ΔΙΑΣΤΑΣΕΙΣ ΚΑΙ ΒΑΡΟΣ			
ΔΙΑΣΤΑΣΕΙΣ [ΜxΠxΥ] :	450 x 410 x 460 mm		
ΒΑΡΟΣ:	48 KG		

- Λ.Τ. € = ΛΙΑΝΙΚΗ ΤΙΜΗ ΑΝΕΥ ΦΠΑ. ΟΙ ΤΙΜΕΣ ΕΠΙΒΑΡΥΝΟΝΤΑΙ ΜΕ ΦΠΑ
- ΟΙ ΤΙΜΕΣ ΜΠΟΡΟΥΝ ΝΑ ΑΛΛΑΞΟΥΝ ΑΝΕΥ ΠΡΟΗΓΟΥΜΕΝΗΣ ΠΡΟΕΙΔΟΠΟΙΗΣΗΣ

ΚΙΝΗΤΗΡΕΣ ΠΕΤΡΕΛΑΙΟΥ DEK & WINSUN ΑΕΡΟΨΥΚΤΟΙ 4ΧΡΟΝΟΙ

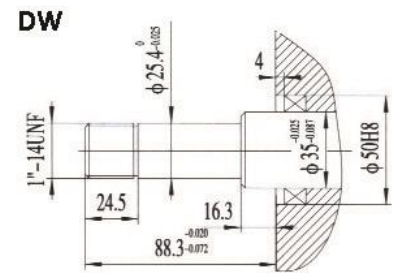
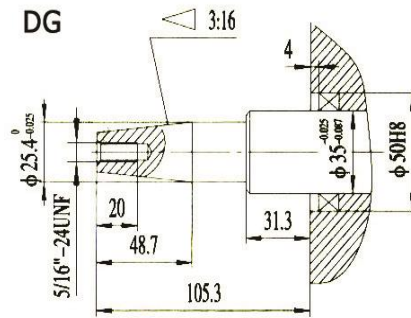

4 ΧΡΟΝΟΙ ΚΙΝΗΤΗΡΕΣ ΠΕΤΡΕΛΑΙΟΥ DEK

ΤΥΠΟΣ	ΡΤΟ	ΙΣΧΥΣ HP	ΚΥΛΙΝΔ. cc	ΣΤΡΟΦΕΣ/΄	ΕΚΚΙΝΗΣΗ	ΧΩΡ/ΤΑ ΡΕΖΕΡΒ. LT	KG	ΚΩΔΙΚΟΣ	Λ.Τ. €
F210	D2 σφήνα 19	4,2	211	3600	ΧΩΡΙΣ ΜΙΖΑ	2,5	32	0520000	505,00
F300	DG κώνος 25,4	6,7	296		ΧΩΡΙΣ ΜΙΖΑ	3,5	38	0520001	553,00
	D2E σκαπτικού				ΜΕ ΜΙΖΑ		38	0520002	645,00
F400	DWE πάσο 1΄΄	10	406		ΜΕ ΜΙΖΑ	5,5	53	0520003	850,00
	DW5 πάσο 5/8΄΄				ΜΕ ΜΙΖΑ		53	0520004	850,00
F420	D8E σκαπτικού	10,5	418		ΜΕ ΜΙΖΑ	5,5	52	0520005	857,00

4 ΧΡΟΝΟΣ ΚΙΝΗΤΗΡΑΣ ΠΕΤΡΕΛΑΙΟΥ WINSUN



ΤΥΠΟΣ	ΡΤΟ	ΙΣΧΥΣ HP	ΚΥΛΙΝΔ. cc	ΣΤΡΟΦΕΣ/΄	ΕΚΚΙΝΗΣΗ	ΧΩΡ/ΤΑ ΡΕΖΕΡΒ. LT	KG	ΚΩΔΙΚΟΣ	Λ.Τ. €
WS192FA	Q σφήνα	11	498	3600	ΜΕ ΜΙΖΑ	5,5	52	0520006	745,00

- Λ.Τ. € = ΛΙΑΝΙΚΗ ΤΙΜΗ ΑΝΕΥ ΦΠΑ. ΟΙ ΤΙΜΕΣ ΕΠΙΒΑΡΥΝΟΝΤΑΙ ΜΕ ΦΠΑ
- ΟΙ ΤΙΜΕΣ ΜΠΟΡΟΥΝ ΝΑ ΑΛΛΑΞΟΥΝ ΑΝΕΥ ΠΡΟΗΓΟΥΜΕΝΗΣ ΠΡΟΕΙΔΟΠΟΙΗΣΗΣ

ΚΙΝΗΤΗΡΕΣ ΠΕΤΡΕΛΑΙΟΥ HAILIN ΑΕΡΟΨΥΚΤΟΙ 4ΧΡΟΝΟΙ

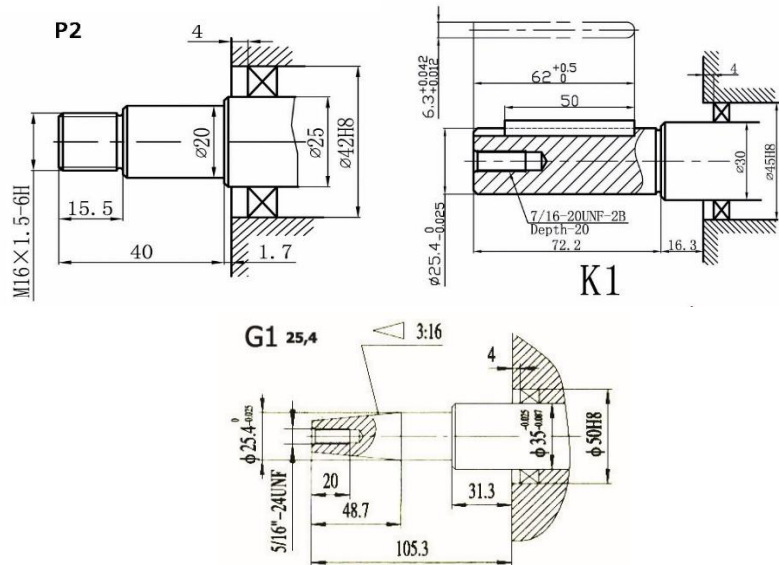

4 ΧΡΟΝΟΙ ΠΕΤΡΕΛΑΙΟΚΙΝΗΤΗΡΕΣ HAILIN

ΤΥΠΟΣ	ΡΤΟ	ΙΣΧΥΣ HP	ΣΤΡΟΦΕΣ/'	ΕΚΚΙΝΗΣΗ	KG	ΚΩΔΙΚΟΣ	Λ.Τ. €
HL170FAE	G1 κώνος 19	4,2	3.000	ΜΕ ΜΙΖΑ	31	0520008	750,00
HL178FAE	G1 κώνος 25,4	6	3.000	ΜΕ ΜΙΖΑ	38	0520009	829,00
	K1 σφήνα 25,4		3.600		38	0520010	829,00
	P2 πάσο M16x1,5		3.600		38	0520011	829,00
	P3 πάσο 5/8'''		3.600		38	0520012	829,00
HL186FAE	G1 κώνος 25,4	9,6	3.000	ΜΕ ΜΙΖΑ	53	0520013	912,00
	K1 σφήνα 25,4		3.600		53	0520014	912,00
HL188FVE	G1 κώνος 25,4	11,6	3.000	ΜΕ ΜΙΖΑ	53	0520015	1.039,00
	K1 σφήνα 25,4		3.600		53	0520016	1.039,00
	G3 κώνος 25,4 [για HL8000]		3.600		53	0520017	1.039,00

ΜΟΝΤΕΛΟ ΚΙΝΗΤΗΡΑ :		HL170FAE	HL178FAE	HL186FAE	HL188FVE
ΤΥΠΟΣ		ΜΟΝΟΚΥΛΙΝΔΡΟΣ, ΚΑΘΕΤΟΣ, ΤΕΤΡΑΧΡΟΝΟΣ ΑΕΡΟΨΥΚΤΟΣ ΚΙΝΗΤΗΡΑΣ ΠΕΤΡΕΛΑΙΟΥ			
ΔΙΑΜΕΤΡΟΣ x ΔΙΑΔΡΟΜΗ ΕΜΒΟΛΟΥ :	mm	70 x 57	78 x 64	86 x 72	88 x 78
ΚΥΛΙΝΔΡΙΣΜΟΣ:	cc	219	306	418	474
ΤΑΧΥΤΗΤΑ ΚΙΝΗΤΗΡΑ:	Στρ./1'	3.000 3.600	3.000 3.600	3.000 3.600	3.000 3.600
ΜΕΓΙΣΤΗ ΑΠΟΔΟΣΗ:	HP	3,8 4,2	5,5 6	8,8 9,6	11 11,6
ΣΥΝΕΧΟΜΕΝΗ ΑΠΟΔΟΣΗ:	HP	3,4 3,8	5 5,5	7,7 8,6	9,5 10,2
ΠΟΣΟΣΤΟ ΚΑΤΑΝ/ΣΗΣ ΚΑΥΣΙΜΟΥ:	g/hp·h	290 295	280 285	265 270	245 258
ΤΥΠΟΣ ΕΚΚΙΝΗΣΗΣ:		ΗΛΕΚΤΡΙΚΗ ΕΚΚΙΝΗΣΗ			
		ΣΤΡΟΦΑΛΟΦΟΡΟΣ ΑΞΟΝΑΣ			
ΧΩΡΗΤ. ΡΕΖΕΡΒΟΥΑΡ:	lt	2,5	3,5	5,5	5,5
ΧΩΡΗΤ.ΛΑΔ.ΛΙΠΑΝΣΗΣ:	lt	0,8	1,1	1,65	1,65
ΚΑΘΑΡΟ ΒΑΡΟΣ:	Kg	31	38	53	53
ΔΙΑΣΤΑΣΕΙΣ ((ΜxΠxΥ):	mm	324x392x416	358x421x450	392x470x494	392x470x498

- Λ.Τ. € = ΛΙΑΝΙΚΗ ΤΙΜΗ ΑΝΕΥ ΦΠΑ. ΟΙ ΤΙΜΕΣ ΕΠΙΒΑΡΥΝΟΝΤΑΙ ΜΕ ΦΠΑ
- ΟΙ ΤΙΜΕΣ ΜΠΟΡΟΥΝ ΝΑ ΑΛΛΑΞΟΥΝ ΑΝΕΥ ΠΡΟΗΓΟΥΜΕΝΗΣ ΠΡΟΕΙΔΟΠΟΙΗΣΗΣ

ΚΙΝΗΤΗΡΑΣ ΠΕΤΡΕΛΑΙΟΥ WINSUN 2ΚΥΛΙΝΔΡΟΣ – ΑΕΡΟΨΥΚΤΟΣ- 4ΧΡΟΝΟΣ

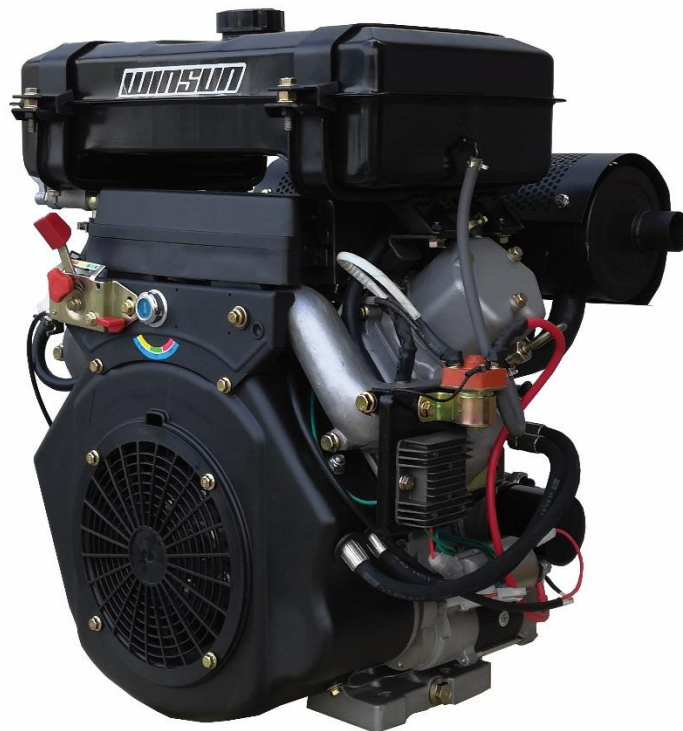

WINSUN

ΜΟΝΤΕΛΟ	WS2V88B	ΚΩΔΙΚΟΣ	Λ.Τ.€
ΤΥΠΟΣ:	2 ΚΥΛΙΝΔΡΟΣ, V-TWEEEN, 4ΧΡΟΝΟΣ, ΑΕΡΟΨΥΚΤΟΣ, ΑΜΕΣΗΣ ΕΓΧΥΣΗΣ	0520007	3.154,00
ΟΝΟΜΑΣΤΙΚΗ ΙΣΧΥΣ ΚΙΝΗΤΗΡΑ:	20 HP		
ΣΤΡΟΦΕΣ:	3.600		
ΡΤΟ:	ΚΩΝΟΣ		
ΚΥΛΙΝΔΡΙΣΜΟΣ:	870 cc		
ΔΙΑΔΡΟΜΗ x ΔΙΑΔΡΟΜΗ ΕΜΒΟΛΟΥ:	88 x 72		
ΜΕΓΙΣΤΗ ΡΟΠΗ :	52 /2600 (N.m/r/min)		
ΤΥΠΟΣ ΕΚΚΙΝΗΣΗΣ:	ΗΛΕΚΤΡΙΚΗ ΕΚΚΙΝΗΣΗ		
ΚΑΤΕΥΘΥΝΣΗ ΠΕΡΙΣΤΡΟΦΗΣ ΣΤΡΟΦΑΛΟΦΟΡΟΥ ΑΞΟΝΑ:	ΑΡΙΣΤΕΡΟΣΤΡΟΦΗ (ΑΠΟ ΤΟ ΑΚΡΟ ΕΞΟΔΟΥ)		
ΚΑΤΑΝΑΛΩΣΗ ΚΑΥΣΙΜΟΥ:	280 g/Kw/h		
ΧΩΡΗΤΙΚΟΤΗΤΑ ΛΑΔΙΟΥ:	2,3 LT		
ΡΕΖΕΡΒΟΥΑΡ:	12 LT		
ΔΙΑΣΤΑΣΕΙΣ ΚΑΙ ΒΑΡΟΣ			
ΔΙΑΣΤΑΣΕΙΣ [ΜxΠxΥ] :	550 x 400 x 460		
ΒΑΡΟΣ:	60		

- Λ.Τ. € = ΛΙΑΝΙΚΗ ΤΙΜΗ ΑΝΕΥ ΦΠΑ. ΟΙ ΤΙΜΕΣ ΕΠΙΒΑΡΥΝΟΝΤΑΙ ΜΕ ΦΠΑ
- ΟΙ ΤΙΜΕΣ ΜΠΟΡΟΥΝ ΝΑ ΑΛΛΑΞΟΥΝ ΑΝΕΥ ΠΡΟΗΓΟΥΜΕΝΗΣ ΠΡΟΕΙΔΟΠΟΙΗΣΗΣ

ΨΑΛΙΔΙΑ ΜΠΑΤΑΡΙΑΣ SUCA

Τα **ψαλίδια** και τα **αλυσοπρίονα μπαταρίας** θα «λύσουν» τα χέρια σας, κάνοντας το κλάδεμα εύκολο, γρήγορο και ξεκούραστο. Η αποδοτικότητα στο κλάδεμα είναι σημαντικά υψηλότερη από εκείνη που γίνεται με τα παραδοσιακά χειροκίνητα ψαλίδια και πρίονα. Οι λάμες τους που είναι φτιαγμένες από ειδικό μίγμα ατσαλιού τύπου SK5 και ενισχυμένες από μια επιπρόσθετη στρώση teflon για έξτρα αντοχή και καθαρές κοπές, καθιστούν πλέον το κλάδεμα πανεύκολο.

SC-8601 ΨΑΛΙΔΙ ΜΠΑΤΑΡΙΑΣ SUCA		ΑΥΤΟΝΟΜΟ -ΧΩΡΙΣ ΚΑΛΩΔΙΟ	
		ΔΥΝΑΤΟΤΗΤΑ ΚΟΠΗΣ :	max 25 mm
 	ΣΚΑΛΕΣ ΚΟΠΗΣ:	2 ΘΕΣΕΙΣ ΚΟΠΗΣ	
	ΤΡΟΠΟΣ ΚΟΠΗΣ:	ΑΠΛΟΣ	
	ΤΑΣΗ ΛΕΙΤΟΥΡΓΙΑΣ:	DC 16,8V	
	ΙΣΧΥΣ ΜΟΤΕΡ:	500 Watt BRUSHLESS	
	ΜΠΑΤΑΡΙΑ ΛΙΘΙΟΥ:	16,8 V 2Ah [x 2 TEM]	
	ΑΥΤΟΝΟΜΙΑ ΕΡΓΑΣΙΑΣ:	3-4 ΩΡΕΣ x 2 ΜΠΑΤΑΡΙΕΣ (ΑΝΑΛΟΓΩΣ ΤΗΝ ΧΡΗΣΗ)	
	ΧΡΟΝΟΣ ΦΟΡΤΙΣΗΣ:	1-1,5 ΩΡΕΣ/ΜΠΑΤΑΡΙΑ	
	ΒΑΡΟΣ ΨΑΛΙΔΙΟΥ:	685 gr	
	ΒΑΡΟΣ ΜΠΑΤΑΡΙΑΣ:	215 gr [x2 TEM]	
	ΚΩΔΙΚΟΣ:		0910000
Λ.Τ. €:		168,00	
<p>ΕΞΟΠΛΙΣΜΟΣ: 2 ΜΠΑΤΑΡΙΕΣ 16,8V 2Ah ✓ ΦΟΡΤΙΣΤΗΣ ✓ ΣΕΤ ΕΡΓΑΛΕΙΩΝ ✓ ΣΤΙΒΑΡΗ ΒΑΛΙΤΣΑ ΜΕΤΑΦΟΡΑΣ ✓ ΟΔΗΓΙΕΣ ΧΡΗΣΗΣ ✓</p> <p style="text-align: center;">ΔΩΡΑ : ΤΣΕΠΗ ✓ ΓΑΝΤΙΑ ✓</p> <div style="display: flex; justify-content: space-around; align-items: center;">    </div>			

SC-8604 [ΜΕ ΟΘΟΝΗ] ΨΑΛΙΔΙ ΜΠΑΤΑΡΙΑΣ SUCA		ΑΥΤΟΝΟΜΟ -ΧΩΡΙΣ ΚΑΛΩΔΙΟ	
		ΔΥΝΑΤΟΤΗΤΑ ΚΟΠΗΣ :	max 28 mm
<div style="border: 1px solid #003366; padding: 5px; width: fit-content; margin-bottom: 10px;"> Ένδειξη μπαταρίας Ένδειξη συνολικών κοπών Ένδειξη ημερήσιων κοπών </div>  	ΣΚΑΛΕΣ ΚΟΠΗΣ:	2 ΘΕΣΕΙΣ ΚΟΠΗΣ	
	ΤΡΟΠΟΣ ΚΟΠΗΣ:	ΑΠΛΟΣ	
	ΤΑΣΗ ΛΕΙΤΟΥΡΓΙΑΣ:	DC 16,8V	
	ΙΣΧΥΣ ΜΟΤΕΡ:	500 Watt BRUSHLESS	
	ΜΠΑΤΑΡΙΑ ΛΙΘΙΟΥ:	16,8 V 2Ah [x 2 TEM]	
	ΑΥΤΟΝΟΜΙΑ ΕΡΓΑΣΙΑΣ:	3-4 ΩΡΕΣ x 2ΜΠΑΤΑΡΙΕΣ (ΑΝΑΛΟΓΩΣ ΤΗΝ ΧΡΗΣΗ)	
	ΧΡΟΝΟΣ ΦΟΡΤΙΣΗΣ:	1-1,5 ΩΡΕΣ/ΜΠΑΤΑΡΙΑ	
	ΒΑΡΟΣ ΨΑΛΙΔΙΟΥ:	655 gr	
	ΒΑΡΟΣ ΜΠΑΤΑΡΙΑΣ:	215 gr [X2TEM]	
	ΚΩΔΙΚΟΣ:		0910001
Λ.Τ. €:		192,00	
<p>ΕΞΟΠΛΙΣΜΟΣ: 2 ΜΠΑΤΑΡΙΕΣ 16,8V 2Ah ✓ ΦΟΡΤΙΣΤΗΣ ✓ ΣΕΤ ΕΡΓΑΛΕΙΩΝ ✓ ΣΤΙΒΑΡΗ ΒΑΛΙΤΣΑ ΜΕΤΑΦΟΡΑΣ ✓ ΟΔΗΓΙΕΣ ΧΡΗΣΗΣ ✓</p> <p style="text-align: center;">ΔΩΡΑ : ΤΣΕΠΗ ✓ ΓΑΝΤΙΑ ✓</p> <div style="display: flex; justify-content: space-around; align-items: center;">    </div>			

- Λ.Τ. € = ΛΙΑΝΙΚΗ ΤΙΜΗ ΑΝΕΥ ΦΠΑ. ΟΙ ΤΙΜΕΣ ΕΠΙΒΑΡΥΝΟΝΤΑΙ ΜΕ ΦΠΑ
- ΟΙ ΤΙΜΕΣ ΜΠΟΡΟΥΝ ΝΑ ΑΛΛΑΞΟΥΝ ΑΝΕΥ ΠΡΟΗΓΟΥΜΕΝΗΣ ΠΡΟΕΙΔΟΠΟΙΗΣΗΣ

NEW

PS-3216 ΨΑΛΙΔΙ ΜΠΑΤΑΡΙΑΣ EXCO



ΜΕ ΔΥΝΑΤΟΤΗΤΑ ΣΥΝΔΕΣΗΣ
ΣΤΗΝ ΤΗΛΕΣΚΟΠΙΚΗ ΠΡΟΕΚΤΑΣΗ PS-4032

ΑΥΤΟΝΟΜΟ -ΧΩΡΙΣ ΚΑΛΩΔΙΟ

ΔΥΝΑΤΟΤΗΤΑ ΚΟΠΗΣ :

max 32 mm

ΣΚΑΛΕΣ ΚΟΠΗΣ:	2 ΘΕΣΕΙΣ ΚΟΠΗΣ
ΤΡΟΠΟΣ ΚΟΠΗΣ:	ΑΠΛΟΣ & ΠΡΟΟΔΕΥΤΙΚΟΣ
ΤΑΣΗ ΛΕΙΤΟΥΡΓΙΑΣ:	DC 16,8V
ΙΣΧΥΣ ΜΟΤΕΡ:	840 Watt BRUSHLESS
ΜΠΑΤΑΡΙΕΣ ΛΙΘΙΟΥ:	16,8V 2Ah / 16,8V 4Ah
ΑΥΤΟΝΟΜΙΑ ΕΡΓΑΣΙΑΣ:	2,5-3 ΩΡΕΣ [2Ah] 5-6 ΩΡΕΣ [4Ah] (ΑΝΑΛΟΓΩΣ ΤΗΝ ΧΡΗΣΗ)
ΧΡΟΝΟΣ ΦΟΡΤΙΣΗΣ:	▪ 1,5-2 ΩΡΕΣ [2Ah] ▪ 3-4 ΩΡΕΣ [4Ah]
ΒΑΡΟΣ ΨΑΛΙΔΙΟΥ:	740 gr
ΒΑΡΟΣ ΜΠΑΤΑΡΙΑΣ:	255GR[2Ah]/ 355 GR [4Ah]

ΚΩΔΙΚΟΣ:

0910002

Λ.Τ. €:

218,00

ΕΞΟΠΛΙΣΜΟΣ:

1 ΜΠΑΤΑΡΙΑ 16,8V 2Ah+1 ΜΠΑΤΑΡΙΑ 16,8V 4Ah ✓
ΦΟΡΤΙΣΤΗΣ ✓ ΣΤΙΒΑΡΗ ΒΑΛΙΤΣΑ ΜΕΤΑΦΟΡΑΣ ✓
ΣΕΤ ΕΡΓΑΛΕΙΩΝ ✓ ΟΔΗΓΙΕΣ ΧΡΗΣΗΣ ✓

ΔΩΡΑ : ΤΣΕΠΗ ✓ ΓΑΝΤΙΑ ✓



NEW

PS-4021 ΨΑΛΙΔΙ ΜΠΑΤΑΡΙΑΣ EXCO



ΜΕ ΔΥΝΑΤΟΤΗΤΑ ΣΥΝΔΕΣΗΣ
ΣΤΗΝ ΤΗΛΕΣΚΟΠΙΚΗ ΠΡΟΕΚΤΑΣΗ PS-4032

ΑΥΤΟΝΟΜΟ -ΧΩΡΙΣ ΚΑΛΩΔΙΟ

ΔΥΝΑΤΟΤΗΤΑ ΚΟΠΗΣ :

max 40mm

ΣΚΑΛΕΣ ΚΟΠΗΣ:	2 ΘΕΣΕΙΣ ΚΟΠΗΣ
ΤΡΟΠΟΣ ΚΟΠΗΣ:	ΑΠΛΟΣ & ΠΡΟΟΔΕΥΤΙΚΟΣ
ΤΑΣΗ ΛΕΙΤΟΥΡΓΙΑΣ:	DC 21V
ΙΣΧΥΣ ΜΟΤΕΡ:	1.050 Watt BRUSHLESS
ΜΠΑΤΑΡΙΕΣ ΛΙΘΙΟΥ:	21V 2Ah /21V 4Ah
ΑΥΤΟΝΟΜΙΑ ΕΡΓΑΣΙΑΣ:	2-3 ΩΡΕΣ [2Ah] 4-6 ΩΡΕΣ [4Ah] (ΑΝΑΛΟΓΩΣ ΤΗΝ ΧΡΗΣΗ)
ΧΡΟΝΟΣ ΦΟΡΤΙΣΗΣ:	2-2,5 ΩΡΕΣ/ΜΠΑΤΑΡΙΑ
ΒΑΡΟΣ ΨΑΛΙΔΙΟΥ:	970 gr
ΒΑΡΟΣ ΜΠΑΤΑΡΙΑΣ:	310gr[2Ah] / 450gr[4Ah]

ΚΩΔΙΚΟΣ:

0910003

Λ.Τ. €:

270,00

ΕΞΟΠΛΙΣΜΟΣ:

1 ΜΠΑΤΑΡΙΑ 21V 2Ah+1 ΜΠΑΤΑΡΙΑ 21V 4Ah ✓
ΦΟΡΤΙΣΤΗΣ ✓ ΣΤΙΒΑΡΗ ΒΑΛΙΤΣΑ ΜΕΤΑΦΟΡΑΣ ✓
ΣΕΤ ΕΡΓΑΛΕΙΩΝ ✓ ΟΔΗΓΙΕΣ ΧΡΗΣΗΣ ✓

ΔΩΡΑ : ΤΣΕΠΗ ✓ ΓΑΝΤΙΑ ✓



- Λ.Τ. € = ΛΙΑΝΙΚΗ ΤΙΜΗ ΑΝΕΥ ΦΠΑ. ΟΙ ΤΙΜΕΣ ΕΠΙΒΑΡΥΝΟΝΤΑΙ ΜΕ ΦΠΑ
- ΟΙ ΤΙΜΕΣ ΜΠΟΡΟΥΝ ΝΑ ΑΛΛΑΞΟΥΝ ΑΝΕΥ ΠΡΟΗΓΟΥΜΕΝΗΣ ΠΡΟΕΙΔΟΠΟΙΗΣΗΣ

ΨΑΛΙΔΙΑ ΜΠΑΤΑΡΙΑΣ SUCA

SC-8612
ΨΑΛΙΔΙ ΜΠΑΤΑΡΙΑΣ SUCA



ΑΥΤΟΝΟΜΟ -ΧΩΡΙΣ ΚΑΛΩΔΙΟ

ΔΥΝΑΤΟΤΗΤΑ ΚΟΠΗΣ :	max 45mm
ΣΚΑΛΕΣ ΚΟΠΗΣ:	2 ΘΕΣΕΙΣ ΚΟΠΗΣ
ΤΡΟΠΟΣ ΚΟΠΗΣ:	ΑΠΛΟΣ & ΠΡΟΟΔΕΥΤΙΚΟΣ
ΤΑΣΗ ΛΕΙΤΟΥΡΓΙΑΣ:	DC 21V
ΙΣΧΥΣ ΜΟΤΕΡ:	1.050 Watt BRUSHLESS
ΜΠΑΤΑΡΙΑ ΛΙΘΙΟΥ:	25,2V 4Ah [x 2 ΤΕΜ]
ΑΥΤΟΝΟΜΙΑ ΕΡΓΑΣΙΑΣ:	4-6 ΩΡΕΣ Χ 2 ΜΠΑΤΑΡΙΕΣ (ΑΝΑΛΟΓΩΣ ΤΗΝ ΧΡΗΣΗ)
ΧΡΟΝΟΣ ΦΟΡΤΙΣΗΣ:	3-4 ΩΡΕΣ/ΜΠΑΤΑΡΙΑ
ΒΑΡΟΣ ΨΑΛΙΔΙΟΥ:	1.030 gr
ΒΑΡΟΣ ΜΠΑΤΑΡΙΑΣ:	515 gr [x2 ΤΕΜ]

ΚΩΔΙΚΟΣ [A] :	0910004
Λ.Τ. €:	348,00
ΚΩΔΙΚΟΣ [A+B] :	0910005
Λ.Τ. €:	378,00

ΕΞΟΠΛΙΣΜΟΣ Α: 2 ΜΠΑΤΑΡΙΕΣ 25,2V 4Ah ✓ ΦΟΡΤΙΣΤΗΣ ✓ ΣΕΤ ΕΡΓΑΛΕΙΩΝ ✓ ΣΤΙΒΑΡΗ ΒΑΛΙΤΣΑ ΜΕΤΑΦΟΡΑΣ ✓ ΟΔΗΓΙΕΣ ΧΡΗΣΗΣ ✓

ΕΞΟΠΛΙΣΜΟΣ Β: ΣΕΤ ΖΩΝΗΣ-ΜΠΑΤΑΡΙΑΣ FUNNY ✓ ΚΑΛΩΔΙΟ ΣΥΝΔΕΣΗΣ ✓

ΔΩΡΑ ΣΕ ΚΩΔΙΚΟ Α : ΤΣΕΠΗ ✓ ΓΑΝΤΙΑ ✓

ΔΩΡΑ ΣΕ ΚΩΔΙΚΟ Α+Β : ΓΑΝΤΙΑ ✓



SC-3608
ΨΑΛΙΔΙ ΜΠΑΤΑΡΙΑΣ SUCA



ΜΕ ΚΑΛΩΔΙΟ

ΔΥΝΑΤΟΤΗΤΑ ΚΟΠΗΣ :	max 40mm
ΣΚΑΛΕΣ ΚΟΠΗΣ:	2 ΘΕΣΕΙΣ ΚΟΠΗΣ
ΤΡΟΠΟΣ ΚΟΠΗΣ:	ΑΠΛΟΣ & ΠΡΟΟΔΕΥΤΙΚΟΣ
ΤΑΣΗ ΛΕΙΤΟΥΡΓΙΑΣ:	DC 42
ΙΣΧΥΣ ΜΟΤΕΡ:	1080 watt BRUSHLESS
ΜΠΑΤΑΡΙΑ ΛΙΘΙΟΥ:	36V 4Ah
ΑΥΤΟΝΟΜΙΑ ΕΡΓΑΣΙΑΣ:	8-10 ΩΡΕΣ (ΑΝΑΛΟΓΩΣ ΤΗΝ ΧΡΗΣΗ)
ΧΡΟΝΟΣ ΦΟΡΤΙΣΗΣ:	3-4 ΩΡΕΣ
ΒΑΡΟΣ ΨΑΛΙΔΙΟΥ:	955 gr
ΒΑΡΟΣ ΜΠΑΤΑΡΙΑΣ:	1400 gr

ΚΩΔΙΚΟΣ:	0910100
Λ.Τ. €:	378,00

ΕΞΟΠΛΙΣΜΟΣ:

1 ΜΠΑΤΑΡΙΑ 36V 4 Ah ✓ ΦΟΡΤΙΣΤΗΣ ✓ ΣΕΤ ΕΡΓΑΛΕΙΩΝ ✓ ΣΤΙΒΑΡΗ ΒΑΛΙΤΣΑ ΜΕΤΑΦΟΡΑΣ ✓ ΟΔΗΓΙΕΣ ΧΡΗΣΗΣ GR ✓ ΠΛΕΚΟ ΠΛΑΤΗΣ ✓

ΔΩΡΟ : ΓΑΝΤΙΑ ✓



- Λ.Τ. € = ΛΙΑΝΙΚΗ ΤΙΜΗ ΑΝΕΥ ΦΠΑ. ΟΙ ΤΙΜΕΣ ΕΠΙΒΑΡΥΝΟΝΤΑΙ ΜΕ ΦΠΑ
- ΟΙ ΤΙΜΕΣ ΜΠΟΡΟΥΝ ΝΑ ΑΛΛΑΞΟΥΝ ΑΝΕΥ ΠΡΟΗΓΟΥΜΕΝΗΣ ΠΡΟΕΙΔΟΠΟΙΗΣΗΣ

NEW

PS-1216
ΑΛΥΣΟΠΡΙΟΝΟ ΜΠΑΤΑΡΙΑΣ EXCO



ΜΕ ΔΥΝΑΤΟΤΗΤΑ ΣΥΝΔΕΣΗΣ :
ΣΤΗΝ ΤΗΛΕΣΚΟΠΙΚΗ ΠΡΟΕΚΤΑΣΗ PS-4032

ΑΥΤΟΝΟΜΟ -ΧΩΡΙΣ ΚΑΛΩΔΙΟ

ΔΥΝΑΤΟΤΗΤΑ ΚΟΠΗΣ :

max 120mm

ΤΑΣΗ ΛΕΙΤΟΥΡΓΙΑΣ:	DC 16,8V
ΙΣΧΥΣ ΜΟΤΕΡ:	380 Watt BRUSHLESS
ΜΠΑΤΑΡΙΑ ΛΙΘΙΟΥ:	16,8V 2Ah / 16,8V 4Ah
ΤΑΧΥΤΗΤΑ ΑΛΥΣΙΔΑΣ:	11m/s
ΛΑΜΑ :	5" μήκος 15,5 cm
ΑΛΥΣΙΔΑ:	1/4" 32E
ΧΡΟΝΟΣ ΦΟΡΤΙΣΗΣ:	1,5-2 ΩΡΕΣ [2Ah] 2-2,5 ΩΡΕΣ [4Ah]
ΒΑΡΟΣ ΑΛΥΣΟΠΡΙΟΝΟΥ:	940 gr
ΒΑΡΟΣ ΜΠΑΤΑΡΙΑΣ:	250gr[2Ah] /345 gr[4Ah]
ΤΑΣΗ ΛΕΙΤΟΥΡΓΙΑΣ:	DC 16,8V

ΚΩΔΙΚΟΣ:

0920000

Λ.Τ. €:

209,00

ΕΞΟΠΛΙΣΜΟΣ:

1 ΜΠΑΤΑΡΙΑ 16,8V 2Ah+1 ΜΠΑΤΑΡΙΑ 16,8V 4Ah ✓
ΣΤΙΒΑΡΗ ΒΑΛΙΤΣΑ ΜΕΤΑΦΟΡΑΣ ✓ ΦΟΡΤΙΣΤΗΣ ✓
ΣΕΤ ΕΡΓΑΛΕΙΩΝ ✓ ΟΔΗΓΙΕΣ ΧΡΗΣΗΣ GR ✓

ΔΩΡΟ : ΓΑΝΤΙΑ ✓



NEW

SC-5802B
ΑΛΥΣΟΠΡΙΟΝΟ ΜΠΑΤΑΡΙΑΣ SUCA



ΑΥΤΟΝΟΜΟ -ΧΩΡΙΣ ΚΑΛΩΔΙΟ

ΔΥΝΑΤΟΤΗΤΑ ΚΟΠΗΣ :

max 180mm

ΤΑΣΗ ΛΕΙΤΟΥΡΓΙΑΣ:	DC 21V
ΙΣΧΥΣ ΜΟΤΕΡ:	400 watt BRUSHLESS
ΜΠΑΤΑΡΙΑ ΛΙΘΙΟΥ:	21V 4Ah
ΤΑΧΥΤΗΤΑ ΑΛΥΣΙΔΑΣ:	11m/s
ΛΑΜΑ :	8" μήκος 20cm
ΑΛΥΣΙΔΑ:	1/4" -48E
ΧΡΟΝΟΣ ΦΟΡΤΙΣΗΣ:	2-2,5 ΩΡΕΣ [4Ah]
ΒΑΡΟΣ ΑΛΥΣΟΠΡΙΟΝΟΥ:	1495 gr
ΒΑΡΟΣ ΜΠΑΤΑΡΙΑΣ:	585 gr
ΤΑΣΗ ΛΕΙΤΟΥΡΓΙΑΣ:	DC 21V

ΚΩΔΙΚΟΣ:

0920001

Λ.Τ. €:

209,00

ΕΞΟΠΛΙΣΜΟΣ:

1 ΜΠΑΤΑΡΙΑ ΛΙΘΙΟΥ 21V 4Ah ✓
ΣΤΙΒΑΡΗ ΒΑΛΙΤΣΑ ΜΕΤΑΦΟΡΑΣ ✓ ΦΟΡΤΙΣΤΗΣ ✓
ΣΕΤ ΕΡΓΑΛΕΙΩΝ ✓ ΟΔΗΓΙΕΣ ΧΡΗΣΗΣ GR ✓

ΔΩΡΟ : ΓΑΝΤΙΑ ✓



- Λ.Τ. € = ΛΙΑΝΙΚΗ ΤΙΜΗ ΑΝΕΥ ΦΠΑ. ΟΙ ΤΙΜΕΣ ΕΠΙΒΑΡΥΝΟΝΤΑΙ ΜΕ ΦΠΑ
- ΟΙ ΤΙΜΕΣ ΜΠΟΡΟΥΝ ΝΑ ΑΛΛΑΞΟΥΝ ΑΝΕΥ ΠΡΟΗΓΟΥΜΕΝΗΣ ΠΡΟΕΙΔΟΠΟΙΗΣΗΣ

ΠΡΟΕΚΤΑΣΕΙΣ EXCO -SUCA ΚΑΙ ΕΞΑΡΤΗΜΑΤΑ ΕΡΓΑΛΕΙΩΝ ΜΠΑΤΑΡΙΑΣ

ΤΥΠΟΣ	ΣΥΝΔΕΣΙΜΟΤΗΤΑ ΜΕ:	ΠΕΡΙΓΡΑΦΗ - ΕΙΔΟΣ	ΚΩΔΙΚΟΣ	Λ.Τ.€
SC-7605	ΨΑΛΙΔΙ SC-8605	ΠΡΟΕΚΤΑΣΗ ΤΗΛΕΣΚΟΠΙΚΗ SUCA 1,5-2,1 ΜΤ 	0972000	84,00
 PS-4032	ΨΑΛΙΔΙ SC-8608 ΨΑΛΙΔΙ SC-8608A ΨΑΛΙΔΙ PS-3216 ΨΑΛΙΔΙ PS-4021 ΨΑΛΙΔΙ SC-8611 ΨΑΛΙΔΙ SC-8612 ΠΡΙΟΝΙ SC-5803 ΠΡΙΟΝΙ PS-1216	ΠΡΟΕΚΤΑΣΗ ΤΗΛΕΣΚΟΠΙΚΗ EXCO 1,5-2,1 ΜΤ 	0972001	84,00
TSE-01	ΟΛΑ ΤΑ ΨΑΛΙΔΙΑ ΜΠΑΤΑΡΙΑΣ	 ΤΣΕΠΗ 	0980000	11,00
 TSE-02	ΟΛΑ ΤΑ ΨΑΛΙΔΙΑ ΜΠΑΤΑΡΙΑΣ	 ΤΣΕΠΗ 	0980004	11,00
 GAN-01	ΟΛΑ ΤΑ ΕΡΓΑΛΕΙΑ ΜΠΑΤΑΡΙΑΣ	 ΓΑΝΤΙΑ 	0980005	1,70
SC-3201	ΟΛΑ ΤΑ ΨΑΛΙΔΙΑ ΜΠΑΤΑΡΙΑΣ	 ΣΕΤ ΖΩΝΗΣ- ΤΣΕΠΗΣ "FUNNY"	0980001	16,00
SC-3002	ΨΑΛΙΔΙΑ ΜΠΑΤΑΡΙΑΣ : 8608 /PS-3216/ 8611/PS-4021 ΠΡΙΟΝΙΑ ΜΠΑΤΑΡΙΑΣ: 5803/ PS-1216	 ΚΑΛΩΔΙΟ ΣΥΝΔΕΣΗΣ	0980002	16,00
 SUCA-120	ΟΛΑ ΤΑ ΨΑΛΙΔΙΑ ΜΠΑΤΑΡΙΑΣ	ΠΕΤΡΑ ΑΚΟΝΙΣΜΑΤΟΣ 	0980003	2,00

- > Λ.Τ. € = ΛΙΑΝΙΚΗ ΤΙΜΗ ΑΝΕΥ ΦΠΑ. ΟΙ ΤΙΜΕΣ ΕΠΙΒΑΡΥΝΟΝΤΑΙ ΜΕ ΦΠΑ
- > ΟΙ ΤΙΜΕΣ ΜΠΟΡΟΥΝ ΝΑ ΑΛΛΑΞΟΥΝ ΑΝΕΥ ΠΡΟΗΓΟΥΜΕΝΗΣ ΠΡΟΕΙΔΟΠΟΙΗΣΗΣ



ΑΞΙΟΠΙΣΤΙΑ — ΕΡΓΟΝΟΜΙΑ — ΤΑΧΥΤΑΤΟ SERVICE —
ΠΑΡΑΚΑΤΑΘΗΚΗ ΑΝΤΑΛΛΑΚΤΙΚΩΝ



ΑΥΤΟΝΟΜΟ -ΧΩΡΙΣ ΚΑΛΩΔΙΟ	
ΔΥΝΑΤΟΤΗΤΑ ΚΟΠΗΣ:	max 25mm
ΣΚΑΛΕΣ ΚΟΠΗΣ:	1 ΘΕΣΗ ΚΟΠΗΣ
ΤΡΟΠΟΣ ΚΟΠΗΣ:	ΑΠΛΟΣ
ΤΑΣΗ ΛΕΙΤΟΥΡΓΙΑΣ:	DC 16,8V
ΙΣΧΥΣ ΜΟΤΕΡ:	150 Watt BRUSHLESS
ΜΠΑΤΑΡΙΑ ΛΙΘΙΟΥ:	16,8V 2,5Ah [x 2τεμ]
ΑΥΤΟΝΟΜΙΑ ΕΡΓΑΣΙΑΣ:	3-4 ΩΡΕΣ Χ 2ΜΠΑΤΑΡΙΕΣ (ΑΝΑΛΟΓΩΣ ΤΗΝ ΧΡΗΣΗ)
ΧΡΟΝΟΣ ΦΟΡΤΙΣΗΣ:	2 ΩΡΕΣ/ΜΠΑΤΑΡΙΑ
ΒΑΡΟΣ ΨΑΛΙΔΙΟΥ:	700 gr
ΒΑΡΟΣ ΜΠΑΤΑΡΙΑΣ:	235 gr [x2 TEM]
ΚΩΔΙΚΟΣ :	0900001
Λ.Τ. €:	255,00

ΕΞΟΠΛΙΣΜΟΣ:

2 ΜΠΑΤΑΡΙΕΣ ✓ ΣΤΙΒΑΡΗ ΒΑΛΙΤΣΑ ΜΕΤΑΦΟΡΑΣ ✓
ΣΕΤ ΕΡΓΑΛΕΙΩΝ ✓ ΦΟΡΤΙΣΤΗΣ ✓ ΟΔΗΓΙΕΣ ΧΡΗΣΗΣ ✓

ΔΩΡΑ : ΤΣΕΠΗ ✓ ΓΑΝΤΙΑ ✓ 1 ΜΠΑΤΑΡΙΑ EXTRA ✓



ΑΥΤΟΝΟΜΟ -ΧΩΡΙΣ ΚΑΛΩΔΙΟ	
ΔΥΝΑΤΟΤΗΤΑ ΚΟΠΗΣ:	max 35mm
ΣΚΑΛΕΣ ΚΟΠΗΣ:	2 ΘΕΣΕΙΣ ΚΟΠΗΣ
ΤΡΟΠΟΣ ΚΟΠΗΣ:	ΑΠΛΟΣ
ΤΑΣΗ ΛΕΙΤΟΥΡΓΙΑΣ:	DC 16,8V
ΙΣΧΥΣ ΜΟΤΕΡ:	300 Watt BRUSHLESS
ΜΠΑΤΑΡΙΑ ΛΙΘΙΟΥ:	16,8V 4Ah [x2τεμ] SAMSUNG
ΑΥΤΟΝΟΜΙΑ ΕΡΓΑΣΙΑΣ:	3-4 ΩΡΕΣ Χ 2ΜΠΑΤΑΡΙΕΣ (ΑΝΑΛΟΓΩΣ ΤΗΝ ΧΡΗΣΗ)
ΧΡΟΝΟΣ ΦΟΡΤΙΣΗΣ:	3 ΩΡΕΣ/ΜΠΑΤΑΡΙΑ
ΒΑΡΟΣ ΨΑΛΙΔΙΟΥ:	710 gr
ΒΑΡΟΣ ΜΠΑΤΑΡΙΑΣ:	370 gr [x2 TEM]
ΚΩΔΙΚΟΣ:	0900002
Λ.Τ. €:	311,00

ΕΞΟΠΛΙΣΜΟΣ

2 ΜΠΑΤΑΡΙΕΣ ✓ ΣΤΙΒΑΡΗ ΒΑΛΙΤΣΑ ΜΕΤΑΦΟΡΑΣ ✓
ΣΕΤ ΕΡΓΑΛΕΙΩΝ ✓ ΦΟΡΤΙΣΤΗΣ ✓ ΟΔΗΓΙΕΣ ΧΡΗΣΗΣ ✓

ΔΩΡΑ : ΤΣΕΠΗ ✓ ΓΑΝΤΙΑ ✓



Ένδειξη μπαταρίας
Ένδειξη συνολικών κοπών
Ένδειξη ημερήσιων κοπών

- Λ.Τ. € = ΛΙΑΝΙΚΗ ΤΙΜΗ ΑΝΕΥ ΦΠΑ. ΟΙ ΤΙΜΕΣ ΕΠΙΒΑΡΥΝΟΝΤΑΙ ΜΕ ΦΠΑ
- ΟΙ ΤΙΜΕΣ ΜΠΟΡΟΥΝ ΝΑ ΑΛΛΑΞΟΥΝ ΑΝΕΥ ΠΡΟΗΓΟΥΜΕΝΗΣ ΠΡΟΕΙΔΟΠΟΙΗΣΗΣ

ΨΑΛΙΔΙΑ ΜΠΑΤΑΡΙΑΣ ΓΡΟ

F35
ΨΑΛΙΔΙ ΜΠΑΤΑΡΙΑΣ ΓΡΟ



ΑΜΠΕΛΟΥΡΓΙΚΟ ΜΕ ΚΑΛΩΔΙΟ

ΔΥΝΑΤΟΤΗΤΑ ΚΟΠΗΣ:	max 30mm
-------------------	-----------------

ΣΚΑΛΕΣ ΚΟΠΗΣ:	ΠΟΛΛΑΠΛΕΣ ΘΕΣΕΙΣ ΚΟΠΗΣ
ΤΡΟΠΟΣ ΚΟΠΗΣ:	ΑΠΛΟΣ & ΠΡΟΟΔΕΥΤΙΚΟΣ
ΤΑΣΗ ΛΕΙΤΟΥΡΓΙΑΣ:	DC 50,4V
ΙΣΧΥΣ ΜΟΤΕΡ:	300 Watt BRUSHLESS
ΜΠΑΤΑΡΙΕΣ ΛΙΘΙΟΥ:	50,4V 4,4Ah SANYO
ΑΥΤΟΝΟΜΙΑ ΕΡΓΑΣΙΑΣ:	8 ΩΡΕΣ
ΧΡΟΝΟΣ ΦΟΡΤΙΣΗΣ:	4 ΩΡΕΣ
ΒΑΡΟΣ ΨΑΛΙΔΙΟΥ:	900 gr
ΒΑΡΟΣ ΜΠΑΤΑΡΙΑΣ:	1.500 gr

ΚΩΔΙΚΟΣ:	0900004
Λ.Τ. €:	567,00

ΕΞΟΠΛΙΣΜΟΣ:

- 1 ΜΠΑΤΑΡΙΑ ✓ ΣΤΙΒΑΡΗ ΒΑΛΙΤΣΑ ΜΕΤΑΦΟΡΑΣ ✓
- ΣΕΤ ΕΡΓΑΛΕΙΩΝ ✓ ΦΟΡΤΙΣΤΗΣ ✓ ΟΔΗΓΙΕΣ ΧΡΗΣΗΣ ✓
- ΓΙΛΕΚΟ ΠΛΑΤΗΣ ✓

ΔΩΡΟ : ΓΑΝΤΙΑ ✓



778
ΨΑΛΙΔΙΑ ΜΠΑΤΑΡΙΑΣ ΓΡΟ



ΔΕΝΔΡΟΚΟΜΙΚΑ ΜΕ ΚΑΛΩΔΙΟ

ΤΥΠΟΣ:	ΔΥΝΑΤΟΤΗΤΑ ΚΟΠΗΣ :
--------	--------------------

778-30	max 30mm
---------------	-----------------

778-35	max 35mm
---------------	-----------------

ΣΚΑΛΕΣ ΚΟΠΗΣ:	2 ΘΕΣΕΙΣ ΚΟΠΗΣ
ΤΡΟΠΟΣ ΚΟΠΗΣ 778-30:	ΑΠΛΟΣ
ΤΡΟΠΟΣ ΚΟΠΗΣ 778-35:	ΠΡΟΟΔΕΥΤΙΚΟΣ
ΤΑΣΗ ΛΕΙΤΟΥΡΓΙΑΣ:	DC 50,4V
ΙΣΧΥΣ ΜΟΤΕΡ:	350 Watt BRUSHLESS
ΜΠΑΤΑΡΙΑ ΛΙΘΙΟΥ:	50,4V 4,4Ah SONY
ΑΥΤΟΝΟΜΙΑ ΕΡΓΑΣΙΑΣ:	8 ΩΡΕΣ
ΧΡΟΝΟΣ ΦΟΡΤΙΣΗΣ:	4 ΩΡΕΣ
ΒΑΡΟΣ ΨΑΛΙΔΙΟΥ:	750 gr
ΒΑΡΟΣ ΜΠΑΤΑΡΙΑΣ:	1.600 gr

ΚΩΔΙΚΟΣ:	0900005 (ΓΙΑ 778-30)
Λ.Τ. €:	733,00

ΚΩΔΙΚΟΣ:	0900006 (ΓΙΑ 778-35)
Λ.Τ. €:	767,00

ΕΞΟΠΛΙΣΜΟΣ

- 1 ΜΠΑΤΑΡΙΑ ✓ ΣΤΙΒΑΡΗ ΒΑΛΙΤΣΑ ΜΕΤΑΦΟΡΑΣ ✓
- ΣΕΤ ΕΡΓΑΛΕΙΩΝ ✓ ΦΟΡΤΙΣΤΗΣ ✓ ΟΔΗΓΙΕΣ ΧΡΗΣΗΣ ✓
- ΓΙΛΕΚΟ ΠΛΑΤΗΣ ✓

ΔΩΡΟ : ΓΑΝΤΙΑ ✓



ΠΡΟΑΙΡΕΤΙΚΟ: ΔΥΝΑΤΟΤΗΤΑ ΑΛΛΑΓΗΣ ΤΟΥ ΕΡΓΟΣΤΑΣΙΑΚΟΥ ΤΡΟΠΟΥ ΚΟΠΗΣ

- Λ.Τ. € = ΛΙΑΝΙΚΗ ΤΙΜΗ ΑΝΕΥ ΦΠΑ. ΟΙ ΤΙΜΕΣ ΕΠΙΒΑΡΥΝΟΝΤΑΙ ΜΕ ΦΠΑ
- ΟΙ ΤΙΜΕΣ ΜΠΟΡΟΥΝ ΝΑ ΑΛΛΑΞΟΥΝ ΑΝΕΥ ΠΡΟΗΓΟΥΜΕΝΗΣ ΠΡΟΕΙΔΟΠΟΙΗΣΗΣ

868-35

ΨΑΛΙΔΙ ΜΠΑΤΑΡΙΑΣ FPO

IPQ®



ΠΡΟΑΙΡΕΤΙΚΟ: ΔΥΝΑΤΟΤΗΤΑ ΑΛΛΑΓΗΣ ΤΟΥ ΕΡΓΟΣΤΑΣΙΑΚΟΥ ΤΡΟΠΟΥ ΚΟΠΗΣ

ΔΕΝΔΡΟΚΟΜΙΚΟ ΜΕ ΚΑΛΩΔΙΟ

ΔΥΝΑΤΟΤΗΤΑ ΚΟΠΗΣ:

max 35mm

ΣΚΑΛΕΣ ΚΟΠΗΣ:	2 ΘΕΣΕΙΣ ΚΟΠΗΣ
ΤΡΟΠΟΣ ΚΟΠΗΣ:	ΠΡΟΟΔΕΥΤΙΚΟΣ
ΤΑΣΗ ΛΕΙΤΟΥΡΓΙΑΣ:	DC 50,4V
ΙΣΧΥΣ ΜΟΤΕΡ:	350 Watt BRUSHLESS
ΤΥΠΟΣ ΜΟΤΕΡ:	ΧΩΡΙΣ ΨΥΚΤΡΕΣ
ΜΠΑΤΑΡΙΑ ΛΙΘΙΟΥ:	50,4V 4,4Ah SONY
ΑΥΤΟΝΟΜΙΑ ΕΡΓΑΣΙΑΣ:	8 ΩΡΕΣ
ΧΡΟΝΟΣ ΦΟΡΤΙΣΗΣ:	4 ΩΡΕΣ ΠΕΡΙΠΟΥ
ΒΑΡΟΣ ΨΑΛΙΔΙΟΥ:	930 gr
ΒΑΡΟΣ ΜΠΑΤΑΡΙΑΣ:	1.600 gr

ΚΩΔΙΚΟΣ:

0900007

Λ.Τ. €:

801,00

ΕΞΟΠΛΙΣΜΟΣ:

- 1 ΜΠΑΤΑΡΙΑ ✓
- ΣΤΙΒΑΡΗ ΒΑΛΙΤΣΑ ΜΕΤΑΦΟΡΑΣ ✓
- ΣΕΤ ΕΡΓΑΛΕΙΩΝ ✓
- ΦΟΡΤΙΣΤΗΣ ✓
- ΟΔΗΓΙΕΣ ΧΡΗΣΗΣ ✓
- ΓΙΛΕΚΟ ΠΛΑΤΗΣ ✓

ΔΩΡΟ : ΓΑΝΤΙΑ ✓



868-40

ΨΑΛΙΔΙ ΜΠΑΤΑΡΙΑΣ FPO

IPQ®



ΠΡΟΑΙΡΕΤΙΚΟ: ΔΥΝΑΤΟΤΗΤΑ ΑΛΛΑΓΗΣ ΤΟΥ ΕΡΓΟΣΤΑΣΙΑΚΟΥ ΤΡΟΠΟΥ ΚΟΠΗΣ

ΔΕΝΔΡΟΚΟΜΙΚΟ ΜΕ ΚΑΛΩΔΙΟ

ΔΥΝΑΤΟΤΗΤΑ ΚΟΠΗΣ:

max 40mm

ΣΚΑΛΕΣ ΚΟΠΗΣ:	2 ΘΕΣΕΙΣ ΚΟΠΗΣ
ΤΡΟΠΟΣ ΚΟΠΗΣ:	ΠΡΟΟΔΕΥΤΙΚΟΣ
ΤΑΣΗ ΛΕΙΤΟΥΡΓΙΑΣ:	DC 50,4V
ΙΣΧΥΣ ΜΟΤΕΡ:	350 Watt BRUSHLESS
ΤΥΠΟΣ ΜΟΤΕΡ:	ΧΩΡΙΣ ΨΥΚΤΡΕΣ
ΜΠΑΤΑΡΙΑ ΛΙΘΙΟΥ:	50,4V 4,4Ah SONY
ΑΥΤΟΝΟΜΙΑ ΕΡΓΑΣΙΑΣ:	8 ΩΡΕΣ
ΧΡΟΝΟΣ ΦΟΡΤΙΣΗΣ:	4 ΩΡΕΣ ΠΕΡΙΠΟΥ
ΒΑΡΟΣ ΨΑΛΙΔΙΟΥ:	930 gr
ΒΑΡΟΣ ΜΠΑΤΑΡΙΑΣ:	1.600 gr

ΚΩΔΙΚΟΣ:

0900008

Λ.Τ. €:

801,00

ΕΞΟΠΛΙΣΜΟΣ:

- 1 ΜΠΑΤΑΡΙΑ ✓
- ΣΤΙΒΑΡΗ ΒΑΛΙΤΣΑ ΜΕΤΑΦΟΡΑΣ ✓
- ΣΕΤ ΕΡΓΑΛΕΙΩΝ ✓
- ΦΟΡΤΙΣΤΗΣ ✓
- ΟΔΗΓΙΕΣ ΧΡΗΣΗΣ ✓
- ΓΙΛΕΚΟ ΠΛΑΤΗΣ ✓

ΔΩΡΟ : ΓΑΝΤΙΑ ✓



- > Λ.Τ. € = ΛΙΑΝΙΚΗ ΤΙΜΗ ΑΝΕΥ ΦΠΑ. ΟΙ ΤΙΜΕΣ ΕΠΙΒΑΡΥΝΟΝΤΑΙ ΜΕ ΦΠΑ
- > ΟΙ ΤΙΜΕΣ ΜΠΟΡΟΥΝ ΝΑ ΑΛΛΑΞΟΥΝ ΑΝΕΥ ΠΡΟΗΓΟΥΜΕΝΗΣ ΠΡΟΕΙΔΟΠΟΙΗΣΗΣ

SCA3
ΨΑΛΙΔΙΑ ΜΠΑΤΑΡΙΑΣ FRQ



SCA3-30



SCA3-38

ΔΕΝΔΡΟΚΟΜΙΚΑ ΜΕ ΚΑΛΩΔΙΟ

ΤΥΠΟΣ :	ΔΥΝΑΤΟΤΗΤΑ ΚΟΠΗΣ :
SCA3-30	max 30mm
SCA3-38	max 38mm
ΣΚΑΛΕΣ ΚΟΠΗΣ:	2 ΘΕΣΕΙΣ ΚΟΠΗΣ
ΤΡΟΠΟΣ ΚΟΠΗΣ :	ΠΡΟΟΔΕΥΤΙΚΟΣ
ΤΑΣΗ ΛΕΙΤΟΥΡΓΙΑΣ:	DC 42V
ΙΣΧΥΣ ΜΟΤΕΡ:	360 Watt BRUSHLESS
ΤΥΠΟΣ ΜΟΤΕΡ:	ΧΩΡΙΣ ΨΥΚΤΡΕΣ
ΜΠΑΤΑΡΙΑ ΛΙΘΙΟΥ:	42V 4,4Ah SAMSUNG
ΑΥΤΟΝΟΜΙΑ ΕΡΓΑΣΙΑΣ:	8 ΩΡΕΣ (ΑΝΑΛΟΓΩΣ ΤΗΝ ΧΡΗΣΗ)
ΧΡΟΝΟΣ ΦΟΡΤΙΣΗΣ:	4 ΩΡΕΣ ΠΕΡΙΠΟΥ
ΒΑΡΟΣ ΨΑΛΙΔΙΟΥ:	990 gr
ΒΑΡΟΣ ΜΠΑΤΑΡΙΑΣ+ΓΙΛ:	2.210 gr
ΚΩΔΙΚΟΣ ΕΞΑΝ:	0900009 (για SCA3-30)
Λ.Τ. €:	756,00
ΚΩΔΙΚΟΣ ΕΞΑΝ:	0900010 (για SCA3-38)
Λ.Τ. €:	756,00

ΕΞΟΠΛΙΣΜΟΣ

- 1 ΜΠΑΤΑΡΙΑ ✓
- ΣΤΙΒΑΡΗ ΒΑΛΙΤΣΑ ΜΕΤΑΦΟΡΑΣ ✓
- ΣΕΤ ΕΡΓΑΛΕΙΩΝ ✓
- ΦΟΡΤΙΣΤΗΣ ✓
- ΟΔΗΓΙΕΣ ΧΡΗΣΗΣ ✓
- ΓΙΛΕΚΟ ΠΛΑΤΗΣ ✓

ΔΩΡΟ : ΓΑΝΤΙΑ ✓



0,8 μτ



2,1 μτ

ΠΡΟΕΚΤΑΣΕΙΣ FRQ ΓΙΑ ΨΑΛΙΔΙ SCA3

ΤΥΠΟΣ	ΠΕΡΙΓΡΑΦΗ	ΣΥΝΔΕΣΙΜΟΤΗΤΑ ΜΕ ΨΑΛΙΔΙΑ :	ΚΩΔΙΚΟΣ ΕΞΑΝ	Λ.Τ. €
08SCA/09	ΠΡΟΕΚΤΑΣΗ 0,8 ΜΤ / 9 pin	SCA3 Ν.Τ. με καλώδιο σύνδ. 9 PIN	0971000	123,00
08SCA/12	ΠΡΟΕΚΤΑΣΗ 0,8 ΜΤ / 12 pin	SCA3 Π.Τ. με καλώδιο σύνδ. 12 PIN	0971001	123,00
21SCA/09	ΠΡΟΕΚΤΑΣΗ 2,1 ΜΤ / 9pin	SCA3 Ν.Τ. με καλώδιο σύνδ. 9 PIN	0971002	196,00
21SCA/12	ΠΡΟΕΚΤΑΣΗ 2,1 ΜΤ / 12pin	SCA3 Π.Τ. με καλώδιο σύνδ. 12 PIN	0971003	196,00

- Λ.Τ. € = ΛΙΑΝΙΚΗ ΤΙΜΗ ΑΝΕΥ ΦΠΑ. ΟΙ ΤΙΜΕΣ ΕΠΙΒΑΡΥΝΟΝΤΑΙ ΜΕ ΦΠΑ
- ΟΙ ΤΙΜΕΣ ΜΠΟΡΟΥΝ ΝΑ ΑΛΛΑΞΟΥΝ ΑΝΕΥ ΠΡΟΗΓΟΥΜΕΝΗΣ ΠΡΟΕΙΔΟΠΟΙΗΣΗΣ

ΚΛΑΔΕΥΤΗΡΙ ΧΕΙΡΟΣ ΓΕΡΜΑΝΙΑΣ LOWE



ΤΥΠΟΣ	ΠΕΡΙΓΡΑΦΗ	KG	ΚΩΔΙΚΟΣ	Λ.Τ. €
LOWE 1104	ΚΛΑΔΕΥΤΗΡΙ ΕΠΑΓΓΕΛΜΑΤΙΚΟ ΓΕΡΜΑΝΙΑΣ ΤΥΠΟΥ ΑΜΟΝΙ ΛΑΜΑ : ΝΙΚΕΛΑΡΙΣΤΟ ΑΤΣΑΛΙ ΜΗΚΟΣ : 21 ΕΚ (CM) ΔΥΝΑΤ. ΚΟΠΗΣ : 25 ΧΙΛ. (MM)	0,29	0109050	66,00

ΕΞΑΡΤΗΜΑΤΑ ΚΛΑΔΕΥΤΗΡΙΟΥ LOWE



ΤΥΠΟΣ	ΠΕΡΙΓΡΑΦΗ	ΚΩΔΙΚΟΣ	Λ.Τ. €
1001	ΛΕΠΙΔΑ ΚΛΑΔ. LOWE	0109900	31,10
1002	ΑΜΟΝΙ ΚΛΑΔ. LOWE	0109901	6,90
1003	ΕΛΑΤΗΡΙΟ LOWE	0109902	5,80
1005	ΒΙΔΑ ΚΕΝΤΡΙΚΗ ΚΛΑΔ. LOWE	0109903	5,80
1006	ΒΙΔΑ ΑΜΟΝΙΟΥ ΚΛΑΔ. LOWE	0109904	3,10
1009	ΑΣΦΑΛΕΙΑ ΚΛΑΔ. LOWE	0109905	3,10

- Λ.Τ. € = ΛΙΑΝΙΚΗ ΤΙΜΗ ΑΝΕΥ ΦΠΑ. ΟΙ ΤΙΜΕΣ ΕΠΙΒΑΡΥΝΟΝΤΑΙ ΜΕ ΦΠΑ
- ΟΙ ΤΙΜΕΣ ΜΠΟΡΟΥΝ ΝΑ ΑΛΛΑΞΟΥΝ ΑΝΕΥ ΠΡΟΗΓΟΥΜΕΝΗΣ ΠΡΟΕΙΔΟΠΟΙΗΣΗΣ

ΑΕΡΟΣΥΜΠΙΕΣΤΕΣ ΙΤΑΛΙΑΣ Fiac



ΤΥΠΟΣ:	AB 268	AB 360
ΙΣΧΥΣ ΗΡ:	2	3
ΠΕΡΙΓΡΑΦΗ:	ΑΕΡΟΣΥΜΠΙΕΣΤΗΣ Fiac ΓΙΑ ΜΕΤΑΔΟΣΗ ΜΕ ΙΜΑΝΤΑ	ΑΕΡΟΣΥΜΠΙΕΣΤΗΣ Fiac ΓΙΑ ΜΕΤΑΔΟΣΗ ΜΕ ΙΜΑΝΤΑ
ΚΩΔΙΚΟΣ:	0121001	0121002
Λ.Τ.€:	305,00	333,00



ΤΥΠΟΣ:	AB 415/515	AB 525
ΙΣΧΥΣ ΗΡ:	3 / 4	4 / 5,5
ΠΕΡΙΓΡΑΦΗ:	ΑΕΡΟΣΥΜΠΙΕΣΤΗΣ Fiac ΓΙΑ ΜΕΤΑΔΟΣΗ ΜΕ ΙΜΑΝΤΑ	ΑΕΡΟΣΥΜΠΙΕΣΤΗΣ Fiac ΓΙΑ ΜΕΤΑΔΟΣΗ ΜΕ ΙΜΑΝΤΑ
ΚΩΔΙΚΟΣ:	0121003	0121004
Λ.Τ.€:	512,00	702,00

ΤΥΠΟΣ	ΣΤΑΔΙΑ/ ΚΥΛΙΝΔΡΟΙ	ΣΤΡ./'	ΑΝΑΡΡΟΦΗΣΗ	ΔΙΑΜΕΤΡΟΣ	ΠΙΕΣΗ	ΙΣΧΥΣ	KG
			ΛΙΤ./' (lt/')	ΤΡΟΧΑΛΙΑΣ	ΑΤΜ	ΗΡ	
AB 268	1 / 2	1240	247	300 x 1A	10	2	11
AB 360	1 / 2	1500	360	300 x 1A	10	3	11
AB 415/515	1 / 2	1000	400	345x1/3V	10	3	12
		1280	510	345x1/3V	10	4	12
AB 525	2 / 2	1280	440	345x1/3V	10	4	12
		1440	490	345x1/3V	10	5,5	12

- Λ.Τ. € = ΛΙΑΝΙΚΗ ΤΙΜΗ ΑΝΕΥ ΦΠΑ. ΟΙ ΤΙΜΕΣ ΕΠΙΒΑΡΥΝΟΝΤΑΙ ΜΕ ΦΠΑ
- ΟΙ ΤΙΜΕΣ ΜΠΟΡΟΥΝ ΝΑ ΑΛΛΑΞΟΥΝ ΑΝΕΥ ΠΡΟΗΓΟΥΜΕΝΗΣ ΠΡΟΕΙΔΟΠΟΙΗΣΗΣ

ΑΕΡΟΣΥΜΠΙΕΣΤΕΣ ΙΤΑΛΙΑΣ Fiac



ΤΥΠΟΣ:	AB 598	AB 808
ΙΣΧΥΣ ΗΡ:	5,5	7,5
ΠΕΡΙΓΡΑΦΗ:	ΑΕΡΟΣΥΜΠΙΕΣΤΗΣ Fiac ΓΙΑ ΜΕΤΑΔΟΣΗ ΜΕ ΙΜΑΝΤΑ	ΑΕΡΟΣΥΜΠΙΕΣΤΗΣ ΓΙΑ ΜΕΤΑΔΟΣΗ ΜΕ ΙΜΑΝΤΑ
ΚΩΔΙΚΟΣ:	0121005	0121006
Λ.Τ. € :	980,00	1.075,00



ΤΥΠΟΣ:	AB 858	AB 998
ΙΣΧΥΣ ΗΡ:	7,5	10
ΠΕΡΙΓΡΑΦΗ:	ΑΕΡΟΣΥΜΠΙΕΣΤΗΣ Fiac ΓΙΑ ΜΕΤΑΔΟΣΗ ΜΕ ΙΜΑΝΤΑ	ΑΕΡΟΣΥΜΠΙΕΣΤΗΣ Fiac ΓΙΑ ΜΕΤΑΔΟΣΗ ΜΕ ΙΜΑΝΤΑ
ΚΩΔΙΚΟΣ:	0121007	0121008
Λ.Τ. € :	1.125,00	1.210,00

ΤΥΠΟΣ	ΣΤΑΔΙΑ/ ΚΥΛΙΝΔΡΟΙ	ΣΤΡ./'	ΑΝΑΡΡΟΦΗΣΗ ΛΙΤ./' (lt/')	ΔΙΑΜΕΤΡΟΣ ΤΡΟΧΑΛΙΑΣ	ΠΙΕΣΗ ΑΤΜ	ΙΣΧΥΣ ΗΡ	 KG
AB 598	2 / 2	1270	598	400 x 1/3V	10	5,5	17
AB 808	2 / 2	1350	800	430 x 2A	10	7,5	19
AB 858	2 / 2	1280	830	430 x 2A	10	7,5	34
AB 998	2 / 2	1270	1.070	430 x 2A	10	10	39

- Λ.Τ. € = ΛΙΑΝΙΚΗ ΤΙΜΗ ΑΝΕΥ ΦΠΑ. ΟΙ ΤΙΜΕΣ ΕΠΙΒΑΡΥΝΟΝΤΑΙ ΜΕ ΦΠΑ
- ΟΙ ΤΙΜΕΣ ΜΠΟΡΟΥΝ ΝΑ ΑΛΛΑΞΟΥΝ ΑΝΕΥ ΠΡΟΗΓΟΥΜΕΝΗΣ ΠΡΟΕΙΔΟΠΟΙΗΣΗΣ

**ΕΠΑΓΓΕΛΜΑΤΙΚΟΙ ΑΕΡΟΣΥΜΠΙΕΣΤΕΣ ΙΤΑΛΙΑΣ Fiac
ΜΟΝΟΜΠΛΟΚ ΚΑΙ ΜΕ ΙΜΑΝΤΑ**



230V



230V



230V



230V

ΤΥΠΟΣ	ΙΣΧΥΣ HP	ΚΩΔΙΚΟΣ	Λ.Τ. €
STRATOS 24 - 24 ΛΙΤΡΩΝ ΑΕΡΟΣ/ΣΤΗΣ ΜΟΝΟΦΑΣΙΚΟΣ ΜΟΝΟΜΠΛΟΚ Fiac <ul style="list-style-type: none"> ΚΑΤΑΣΚΕΥΑΣΜΕΝΟ ΣΥΜΦΩΝΑ ΜΕ ΤΙΣ ΠΙΟ ΑΥΣΤΗΡΕΣ ΔΙΕΘΝΕΙΣ ΠΡΟΔΙΑΓΡΑΦΕΣ ΕΞΟΠΛΙΣΜΕΝΟ ΜΕ ΡΥΘΜΙΣΤΗ ΠΙΕΣΗΣ ΗΛΕΚ/ΚΟ ΜΟΤΕΡ ΚΛΑΣΗΣ ΜΟΝΩΣΗΣ F ΠΡΟΣΤΑΣΙΑ IP 44 ΔΙΑΘΕΤΕΙ ΘΕΡΜΙΚΗ ΠΡΟΣΤΑΣΙΑ ΑΥΤΟΝΟΜΗ ΛΕΙΤΟΥΡΓΙΑ ΔΙΑΣΤΑΣΕΙΣ: 585 x 250 x 560 	1,5	0122024	277,00
STRATOS 50- 50 ΛΙΤΡΩΝ ΑΕΡΟΣ/ΣΤΗΣ ΜΟΝΟΦΑΣΙΚΟΣ ΜΟΝΟΜΠΛΟΚ Fiac <ul style="list-style-type: none"> ΚΑΤΑΣΚΕΥΑΣΜΕΝΟ ΣΥΜΦΩΝΑ ΜΕ ΤΙΣ ΠΙΟ ΑΥΣΤΗΡΕΣ ΔΙΕΘΝΕΙΣ ΠΡΟΔΙΑΓΡΑΦΕΣ ΕΞΟΠΛΙΣΜΕΝΟ ΜΕ ΡΥΘΜΙΣΤΗ ΠΙΕΣΗΣ ΗΛΕΚ/ΚΟ ΜΟΤΕΡ ΚΛΑΣΗΣ ΜΟΝΩΣΗΣ F ΠΡΟΣΤΑΣΙΑ IP 44 ΔΙΑΘΕΤΕΙ ΘΕΡΜΙΚΗ ΠΡΟΣΤΑΣΙΑ ΑΥΤΟΝΟΜΗ ΛΕΙΤΟΥΡΓΙΑ ΔΙΑΣΤΑΣΕΙΣ: 695 x 330 x 745 	2	0122050	335,00
AB 100/268 MC - 100 ΛΙΤΡΩΝ ΑΕΡΟΣΥΜΠΙΕΣΤΗΣ ΜΟΝΟΦΑΣΙΚΟΣ ΜΕ ΙΜΑΝΤΑ Fiac <ul style="list-style-type: none"> ΥΨΗΛΗ ΑΠΟΔΟΣΗ ΣΕ ΧΑΜΗΛΕΣ ΣΤΡ. ΛΕΙΤΟΥΡΓΙΑΣ ΚΥΛΙΝΔΡΟΙ ΑΠΟ ΧΥΤΟΣΙΔΗΡΟ ΧΑΜΗΛΟ ΕΠΙΠΕΔΟ ΘΟΡΥΒΟΥ ΟΛΙΚΗ ΑΠΟΥΣΙΑ ΔΙΑΡΡΩΝ ΛΑΔΙΟΥ ΛΟΓΩ ΤΗΣ ΕΙΔΙΚΗΣ ΚΑΤΑΣΚΕΥΑΣΤΙΚΗΣ ΦΟΡΜΑΣ ΕΛΕΓΧΟΣ ΕΠΙΠΕΔΟΥ ΛΑΔΙΟΥ ΣΥΝΘΕΤΙΚΟ ΛΑΔΙ ΓΙΑ ΑΨΟΓΗ ΛΙΠΑΝΣΗ ΤΩΝ ΚΙΝΟΥΜΕΝΩΝ ΜΕΡΩΝ ΔΙΑΣΤΑΣΕΙΣ: 1100 x 400 x 830 	2	0122100	970,00
AB 200/360 MC - 200 ΛΙΤΡΩΝ ΑΕΡΟΣΥΜΠΙΕΣΤΗΣ ΜΟΝΟΦΑΣΙΚΟΣ ΜΕ ΙΜΑΝΤΑ Fiac <ul style="list-style-type: none"> ΥΨΗΛΗ ΑΠΟΔΟΣΗ ΣΕ ΧΑΜΗΛΕΣ ΣΤΡ. ΛΕΙΤΟΥΡΓΙΑΣ ΚΥΛΙΝΔΡΟΙ ΑΠΟ ΧΥΤΟΣΙΔΗΡΟ ΧΑΜΗΛΟ ΕΠΙΠΕΔΟ ΘΟΡΥΒΟΥ ΟΛΙΚΗ ΑΠΟΥΣΙΑ ΔΙΑΡΡΩΝ ΛΑΔΙΟΥ ΛΟΓΩ ΤΗΣ ΕΙΔΙΚΗΣ ΚΑΤΑΣΚΕΥΑΣΤΙΚΗΣ ΦΟΡΜΑΣ ΕΛΕΓΧΟΣ ΕΠΙΠΕΔΟΥ ΛΑΔΙΟΥ ΣΥΝΘΕΤΙΚΟ ΛΑΔΙ ΓΙΑ ΑΨΟΓΗ ΛΙΠΑΝΣΗ ΤΩΝ ΚΙΝΟΥΜΕΝΩΝ ΜΕΡΩΝ ΔΙΑΣΤΑΣΕΙΣ: 1460 x 640 x 1140 	3	0122200	1.420,00

ΤΥΠΟΣ	VOLT	ΑΕΡ/ΚΙΟ ΛΙΤ (lt)	ΑΝΑΡ/ΣΗ ΛΙΤ./'	ΠΙΕΣΗ ΑΤΜ	ΙΣΧΥΣ HP	ΚΕΦΑΛΗ ΑΕΡ/ΣΤΗ	ΣΤΑΔΙΑ/ ΚΥΛΙΝΔΡΟΙ	ΣΤΡ./'	ΕΠΙΠΕΔΟ ΘΟΡΥΒΟΥ	KG
STRATOS 24	230	24	170	8	1,5	GM 148	1 / 1	2850	72	28
STRATOS 50	230	50	170	8	2	GM 148	1 / 1	2850	72	32
AB 100/268 M	230	100	250	10	2	AB 268	1 / 2	1240	72	62
AB 200/360 M	230	200	350	10	3	AB 360	1 / 2	1500	74	102

- > Λ.Τ. € = ΛΙΑΝΙΚΗ ΤΙΜΗ ΑΝΕΥ ΦΠΑ. ΟΙ ΤΙΜΕΣ ΕΠΙΒΑΡΥΝΟΝΤΑΙ ΜΕ ΦΠΑ
- > ΟΙ ΤΙΜΕΣ ΜΠΟΡΟΥΝ ΝΑ ΑΛΛΑΞΟΥΝ ΑΝΕΥ ΠΡΟΗΓΟΥΜΕΝΗΣ ΠΡΟΕΙΔΟΠΟΙΗΣΗΣ

ΕΠΑΓΓΕΛΜΑΤΙΚΟΙ ΑΕΡΟΣΥΜΠΙΕΣΤΕΣ ΙΤΑΛΙΑΣ Fiac ΜΕ ΙΜΑΝΤΑ



400V

ΤΥΠΟΣ	ΙΣΧΥΣ HP	ΚΩΔΙΚΟΣ	Λ.Τ. €
AB 200/360 TC - 200 ΛΙΤΡΩΝ ΤΡΟΧ. ΑΕΡΟΣΥΜΠΙΕΣΤΗΣ ΤΡΙΦΑΣΙΚΟΣ ΜΕ ΙΜΑΝΤΑ Fiac <ul style="list-style-type: none"> • ΜΕ ΘΕΡΜΙΚΗ ΠΡΟΣΤΑΣΙΑ • ΥΨΗΛΗ ΑΠΟΔΟΣΗ ΣΕ ΧΑΜΗΛΕΣ ΣΤΡ. ΛΕΙΤΟΥΡΓΙΑΣ • ΚΥΛΙΝΔΡΟΙ ΑΠΟ ΧΥΤΟΣΙΔΗΡΟ • ΧΑΜΗΛΟ ΕΠΙΠΕΔΟ ΘΟΡΥΒΟΥ • ΟΛΙΚΗ ΑΠΟΥΣΙΑ ΔΙΑΡΡΩΝ ΛΑΔΙΟΥ ΛΟΓΩ ΤΗΣ ΕΙΔΙΚΗΣ ΚΑΤΑΣΚΕΥΑΣΤΙΚΗΣ ΦΟΡΜΑΣ • ΕΛΕΓΧΟΣ ΕΠΙΠΕΔΟΥ ΛΑΔΙΟΥ • ΣΥΝΘΕΤΙΚΟ ΛΑΔΙ ΓΙΑ ΑΦΟΓΗ ΛΙΠΑΝΣΗ ΤΩΝ ΚΙΝΟΥΜΕΝΩΝ ΜΕΡΩΝ • ΔΙΑΣΤΑΣΕΙΣ : 1460 x 640 x 1140 	3	0122201	1.575,00
AB 270/360 MC - 270 ΛΙΤΡΩΝ ΤΡΟΧ. ΑΕΡΟΣΥΜΠΙΕΣΤΗΣ ΜΟΝΟΦΑΣΙΚΟΣ ΜΕ ΙΜΑΝΤΑ Fiac <ul style="list-style-type: none"> • ΚΑΤΑΣΚΕΥΑΣΜΕΝΟ ΣΥΜΦΩΝΑ ΜΕ ΤΙΣ ΠΙΟ ΑΥΣΤΗΡΕΣ ΔΙΕΘΝΕΙΣ ΠΡΟΔΙΑΓΡΑΦΕΣ • ΚΥΛΙΝΔΡΟΙ ΑΠΟ ΧΥΤΟΣΙΔΗΡΟ • ΕΞΟΠΛΙΣΜΕΝΟ ΜΕ ΡΥΘΜΙΣΤΗ ΠΙΕΣΗΣ • ΗΛΕΚ/ΚΟ ΜΟΤΕΡ ΚΛΑΣΗΣ ΜΟΝΩΣΗΣ F • ΠΡΟΣΤΑΣΙΑ IP 54 • ΔΙΑΣΤΑΣΕΙΣ : 1600 x 560 x 1040 	3	0122270	1.650,00
AB 300/515 TC - 270 ΛΙΤΡΩΝ ΤΡΟΧ. ΑΕΡΟΣΥΜΠΙΕΣΤΗΣ ΤΡΙΦΑΣΙΚΟΣ ΜΕ ΙΜΑΝΤΑ Fiac <ul style="list-style-type: none"> • ΚΑΤΑΣΚΕΥΑΣΜΕΝΟ ΣΥΜΦΩΝΑ ΜΕ ΤΙΣ ΠΙΟ ΑΥΣΤΗΡΕΣ ΔΙΕΘΝΕΙΣ ΠΡΟΔΙΑΓΡΑΦΕΣ • ΚΥΛΙΝΔΡΟΙ ΑΠΟ ΧΥΤΟΣΙΔΗΡΟ • ΕΞΟΠΛΙΣΜΕΝΟ ΜΕ ΡΥΘΜΙΣΤΗ ΠΙΕΣΗΣ • ΗΛΕΚ/ΚΟ ΜΟΤΕΡ ΚΛΑΣΗΣ ΜΟΝΩΣΗΣ F • ΠΡΟΣΤΑΣΙΑ IP 54 • ΔΙΑΣΤΑΣΕΙΣ : 1600 x 560 x 1040 	4	0122271	2.017,00



230 V



400 V

ΤΥΠΟΣ	VOLT	ΑΕΡ/ΚΙΟ ΛΙΤ (lt)	ΑΝΑΡ/ΣΗ ΛΙΤ./'	ΠΙΕΣΗ ΑΤΜ	ΙΣΧΥΣ HP	ΚΕΦΑΛΗ ΑΕΡ/ΣΤΗ	ΣΤΑΔΙΑ/ ΚΥΛΙΝΔΡΟΙ	ΣΤΡ./'	ΕΠΙΠΕΔΟ ΘΟΡΥΒΟΥ	 KG
							1 / 2	1500		
AB 200/360 TC	400	200	350	10	3	AB 360	1 / 2	1500	74	102
AB 270/360 MC	230	270	350	10	3	AB 360	1 / 2	1500	76	140
AB 300/515 TC	400	270	482	10	4	AB 515	1 / 2	1280	78	140

- Λ.Τ. € = ΛΙΑΝΙΚΗ ΤΙΜΗ ΑΝΕΥ ΦΠΑ. ΟΙ ΤΙΜΕΣ ΕΠΙΒΑΡΥΝΟΝΤΑΙ ΜΕ ΦΠΑ
- ΟΙ ΤΙΜΕΣ ΜΠΟΡΟΥΝ ΝΑ ΑΛΛΑΞΟΥΝ ΑΝΕΥ ΠΡΟΗΓΟΥΜΕΝΗΣ ΠΡΟΕΙΔΟΠΟΙΗΣΗΣ

ΕΠΑΓΓΕΛΜΑΤΙΚΟΙ ΑΕΡΟΣΥΜΠΙΕΣΤΕΣ ΙΤΑΛΙΑΣ Fiac ΜΕ ΙΜΑΝΤΑ



400 V



400 V





ΤΥΠΟΣ	ΙΣΧΥΣ HP	ΚΩΔΙΚΟΣ	Λ.Τ. €
AB 500/525 F - 500 ΛΙΤΡΩΝ ΣΤΑΘΕΡΟ ΑΕΡΟΣΥΜΠΙΕΣΤΗΣ ΤΡΙΦΑΣΙΚΟΣ 400V ΜΕ ΙΜΑΝΤΑ Fiac <ul style="list-style-type: none"> ΥΨΗΛΗ ΑΠΟΔΟΣΗ ΣΕ ΧΑΜΗΛΕΣ ΣΤΡΟΦΕΣ ΛΕΙΤΟΥΡΓΙΑΣ ΚΥΛΙΝΔΡΟΙ ΑΠΟ ΧΥΤΟΣΙΔΗΡΟ ΧΑΜΗΛΟ ΕΠΙΠΕΔΟ ΘΟΡΥΒΟΥ ΟΛΙΚΗ ΑΠΟΥΣΙΑ ΔΙΑΡΡΟΩΝ ΛΑΔΙΟΥ ΛΟΓΩ ΤΗΣ ΕΙΔΙΚΗΣ ΚΑΤΑΣΚΕΥΑΣΤΙΚΗΣ ΦΟΡΜΑΣ ΕΛΕΓΧΟΣ ΕΠΙΠΕΔΟΥ ΛΑΔΙΟΥ ΣΥΝΘΕΤΙΚΟ ΛΑΔΙ ΓΙΑ ΑΨΟΓΗ ΛΙΠΑΝΣΗ ΤΩΝ ΚΙΝΟΥΜΕΝΩΝ ΜΕΡΩΝ ΔΙΑΣΤΑΣΕΙΣ: 1970 x 590 x 1300 	5,5	0122555	2.935,00
AB 500/808 F - 500 ΛΙΤΡΩΝ ΣΤΑΘΕΡΟ ΑΕΡΟΣΥΜΠΙΕΣΤΗΣ ΤΡΙΦΑΣΙΚΟΣ 400V ΜΕ ΙΜΑΝΤΑ Fiac <ul style="list-style-type: none"> ΥΨΗΛΗ ΑΠΟΔΟΣΗ ΣΕ ΧΑΜΗΛΕΣ ΣΤΡ. ΛΕΙΤΟΥΡΓΙΑΣ ΚΥΛΙΝΔΡΟΙ ΑΠΟ ΧΥΤΟΣΙΔΗΡΟ ΧΑΜΗΛΟ ΕΠΙΠΕΔΟ ΘΟΡΥΒΟΥ ΟΛΙΚΗ ΑΠΟΥΣΙΑ ΔΙΑΡΡΟΩΝ ΛΑΔΙΟΥ ΛΟΓΩ ΤΗΣ ΕΙΔΙΚΗΣ ΚΑΤΑΣΚΕΥΑΣΤΙΚΗΣ ΦΟΡΜΑΣ ΕΛΕΓΧΟΣ ΕΠΙΠΕΔΟΥ ΛΑΔΙΟΥ ΣΥΝΘΕΤΙΚΟ ΛΑΔΙ ΓΙΑ ΑΨΟΓΗ ΛΙΠΑΝΣΗ ΤΩΝ ΚΙΝΟΥΜΕΝΩΝ ΜΕΡΩΝ ΔΙΑΣΤΑΣΕΙΣ: 1970 x 590 x 1300 	7,5	0122575	3.267,00
AB 500/998 F - 500 ΛΙΤΡΩΝ ΣΤΑΘΕΡΟ ΑΕΡΟΣΥΜΠΙΕΣΤΗΣ ΤΡΙΦΑΣΙΚΟΣ 400V ΜΕ ΙΜΑΝΤΑ Fiac <ul style="list-style-type: none"> ΥΨΗΛΗ ΑΠΟΔΟΣΗ ΣΕ ΧΑΜΗΛΕΣ ΣΤΡ. ΛΕΙΤΟΥΡΓΙΑΣ ΚΥΛΙΝΔΡΟΙ ΑΠΟ ΧΥΤΟΣΙΔΗΡΟ ΧΑΜΗΛΟ ΕΠΙΠΕΔΟ ΘΟΡΥΒΟΥ ΟΛΙΚΗ ΑΠΟΥΣΙΑ ΔΙΑΡΡΟΩΝ ΛΑΔΙΟΥ ΛΟΓΩ ΤΗΣ ΕΙΔΙΚΗΣ ΚΑΤΑΣΚΕΥΑΣΤΙΚΗΣ ΦΟΡΜΑΣ ΕΛΕΓΧΟΣ ΕΠΙΠΕΔΟΥ ΛΑΔΙΟΥ ΣΥΝΘΕΤΙΚΟ ΛΑΔΙ ΓΙΑ ΑΨΟΓΗ ΛΙΠΑΝΣΗ ΤΩΝ ΚΙΝΟΥΜΕΝΩΝ ΜΕΡΩΝ ΔΙΑΣΤΑΣΕΙΣ: 2080 x 710 x 1300 	10	0122510	3.770,00

ΤΥΠΟΣ	VOLT	ΑΕΡ/ΚΙΟ	ΑΝΑΡ/ΣΗ	ΠΙΕΣΗ	ΙΣΧΥΣ	ΚΕΦΑΛΗ ΑΕΡ/ΣΤΗ	ΣΤΑΔΙΑ/ ΚΥΛΙΝΔΡΟΙ	ΣΤΡ./'	ΕΠΙΠΕΔΟ ΘΟΡΥΒΟΥ	KG
		ΛΙΤ (lt)	ΛΙΤ./'	ΑΤΜ	HP					
AB 500/525 F	400	500	490	10	5,5	525	2 / 2	1440	77	205
AB 500/808 F	400	500	800	10	7,5	808	2 / 2	1350	76	208
AB 500/998 F	400	500	1070	10	10	998	2 / 2	1270	78	230

- Λ.Τ. € = ΛΙΑΝΙΚΗ ΤΙΜΗ ΑΝΕΥ ΦΠΑ. ΟΙ ΤΙΜΕΣ ΕΠΙΒΑΡΥΝΟΝΤΑΙ ΜΕ ΦΠΑ
- ΟΙ ΤΙΜΕΣ ΜΠΟΡΟΥΝ ΝΑ ΑΛΛΑΞΟΥΝ ΑΝΕΥ ΠΡΟΗΓΟΥΜΕΝΗΣ ΠΡΟΕΙΔΟΠΟΙΗΣΗΣ

ΚΛΑΔΕΥΤΙΚΑ ΜΗΧΑΝΗΜΑΤΑ BENZINOKINHTA AMICO

ΜΕ ΑΕΡΟΣΥΜΠΙΕΣΤΕΣ ΙΤΑΛΙΑΣ FIAS

ΤΥΠΟΣ ΚΛΑΔ/ΚΟΥ	 ΑΕΡΟΦ. ΛΙΤΡΑ	 ΠΙΕΣΗ	 ΤΥΠΟΣ ΑΕΡ/ΣΤΗ -ΑΝΑΡΡΟΦΗΣΗ	 KG	Α. ANEY ΚΙΝΗΤΗΡΑ		Β. ΜΕ BENZ/ΡΑ OS168F-1 6,5 HP		Γ. ΜΕ BENZ.HWASDAN H210 6,5 HP	
					ΚΩΔΙΚΟΣ	Λ.Τ.€	ΚΩΔΙΚΟΣ	Λ.Τ.€	ΚΩΔΙΚΟΣ	Λ.Τ.€
AMICO 50/360	50	10	AB 360 360 λτ/΄	73	0112000	1.325,00	0112001	1.526,00	0112002	1.525,00
AMICO 50/515	50	10	AB 415 510 λτ/΄	74	0112003	1.519,00	0112004	1.720,00	0112005	1.718,00
AMICO 50/525	50	10	AB 525 490 λτ/΄	74	0112006	1.747,00	-	-	0112007	1.946,00
AMICO 100/360	100	10	AB 360 360 λτ/΄	97	0112100	1.376,00	0112101	1.578,00	0112102	1.575,00
AMICO 100/515	100	10	AB 415 510 λτ/΄	98	0112103	1.569,00	0112104	1.770,00	0112105	1.769,00
AMICO 100/525	100	10	AB 525 490 λτ/΄	98	0112106	1.797,00	-	-	0112107	1.997,00

ΤΥΠΟΣ	ΠΕΡΙΓΡΑΦΗ	ΚΩΔΙΚΟΣ	Λ.Τ.€
GR-2014	 ΕΠΙΤΑΧΥΝΤΗΣ ΣΤΡΟΦΩΝ ΕΧΣΟ ΓΙΑ ΚΑΘΕ ΤΥΠΟΥ BENZ/ΤΑ ΚΛΑΔ.ΜΗΧΑΝΗΜΑΤΑ	0119000	59,00
ΕΠΙΒΑΡΥΝΣΗ ΓΙΑ ΜΟΝΤΑΖ ΔΙΚΟΥ ΣΑΣ ΚΙΝΗΤΗΡΑ ΣΕ ΚΛΑΔΕΥΤΙΚΟ		0180000	+ 18,00 ΝΕΤΤΗ ΤΙΜΗ

ΤΥΠΟΣ	 ΑΕΡΟΦ./ΛΙΤΡΑ	 ΠΙΕΣΗ	 ΑΕΡΟΨΑΛΙΔΑ	 ΡΑΒΔΙΣΤΙΚΑ	 ΑΕΡΟΠΡΙΟΝΑ
AMICO 50/360	50	10	2-3	1	-
AMICO 50/515	50	10	4	2	1
AMICO 50/525	50	10	4	2	1
AMICO 100/360	100	10	2-3	1	-
AMICO 100/515	100	10	4	2	1
AMICO 100/525	100	10	4	2	1



- Λ.Τ. € = ΛΙΑΝΙΚΗ ΤΙΜΗ ΑΝΕΥ ΦΠΑ. ΟΙ ΤΙΜΕΣ ΕΠΙΒΑΡΥΝΟΝΤΑΙ ΜΕ ΦΠΑ
- ΟΙ ΤΙΜΕΣ ΜΠΟΡΟΥΝ ΝΑ ΑΛΛΑΞΟΥΝ ΑΝΕΥ ΠΡΟΗΓΟΥΜΕΝΗΣ ΠΡΟΕΙΔΟΠΟΙΗΣΗΣ

ΚΛΑΔΕΥΤΙΚΑ ΜΗΧΑΝΗΜΑΤΑ BENZINOKINΗΤΑ AMICO ΜΕ ΚΙΝΗΤΗΡΕΣ BENZINΗΣ HONDA



ΜΕ ΑΕΡΟΣΥΜΠΙΕΣΤΕΣ ΙΤΑΛΙΑΣ FIAS ΚΑΙ BENZINOKINΗΤΗΡΕΣ HONDA

ΤΥΠΟΣ ΚΛΑΔ.	 ΑΕΡΟΦ. ΛΙΤΡΑ	Α. ΜΕ BENZ/ΡΑ HONDA GP 160 5,5 HP		Β. ΜΕ BENZ/ΡΑ HONDA GX 160 5,5 HP		Γ. ΜΕ BENZ/ΡΑ HONDA GP 200 6,5 HP		Δ. ΜΕ BENZ/ΡΑ HONDA GX 200 6,5 HP	
		ΚΩΔΙΚΟΣ	Λ.Τ.€	ΚΩΔΙΚΟΣ	Λ.Τ.€	ΚΩΔΙΚΟΣ	Λ.Τ.€	ΚΩΔΙΚΟΣ	Λ.Τ.€
AMICO 50/360	50	0113000	1.925,00	0113001	1.1984,00	0113002	1.984,00	0113003	2.003,00
AMICO 50/515	50	0113004	2.118,00	0113005	2.177,00	0113006	2.177,00	0113007	2.196,00
AMICO 50/525	50	-	-	-	-	0113008	2.405,00	0113009	2.425,00
AMICO 100/360	100	0113100	1.975,00	0113101	2.034,00	0113102	2.034,00	0113103	2.053,00
AMICO 100/515	100	0113104	2.169,00	0113105	2.228,00	0113106	2.228,00	0113107	2.247,00
AMICO 100/525	100	-	-	-	-	0113108	2.456,00	0113109	2.475,00

ΤΥΠΟΣ	ΕΙΚΟΝΑ	ΠΕΡΙΓΡΑΦΗ	ΚΩΔΙΚΟΣ	Λ.Τ.€
GR-2014		ΕΠΙΤΑΧΥΝΤΗΣ ΣΤΡΟΦΩΝ ΕΧΣΟ ΓΙΑ ΚΑΘΕ ΤΥΠΟΥ ΒΕΝΖ/ΤΑ ΚΛΑΔ. ΜΗΧΑΝΗΜΑΤΑ	0119000	59,00
X5161		ΕΠΙΤΑΧΥΝΤΗΣ ΣΤΡΟΦΩΝ ΜΟΝΟ ΓΙΑ ΚΛΑΔΕΥΤΙΚΑ ΒΕΝΖ.ΜΕ ΚΙΝΗΤΗΡΑ HONDA	0105042	67,00
ΕΠΙΒΑΡΥΝΣΗ ΓΙΑ ΜΟΝΤΑΖ ΔΙΚΟΥ ΣΑΣ ΚΙΝΗΤΗΡΑ ΣΕ ΚΛΑΔΕΥΤΙΚΟ			0180000	+18,00 ΝΕΤΤΗ ΤΙΜΗ

ΤΥΠΟΣ	 ΑΕΡΟΦ./ΛΙΤΡΑ	 ΑΕΡ/ΣΤΗΣ /ΑΝΑΡΡΟΦΗΣΗΣ	 ΠΙΕΣΗ	 KG	 ΑΕΡΟΨΑΛΙΔΑ	 ΡΑΒΔΙΣΤΙΚΑ	 ΑΕΡΟΠΡΙΟΝΑ
AMICO 50/360	50	AB 360 / 360 λτ/'	10	73	2-3	1	-
AMICO 50/515	50	AB 415/ 510 λτ/'	10	74	4	2	1
AMICO 50/525	50	AB 525/ 490 λτ/'	10	74	4	2	1
AMICO 100/360	100	AB 360/ 360 λτ/'	10	97	2-3	1	-
AMICO 100/515	100	AB 415/ 510 λτ/'	10	98	4	2	1
AMICO 100/525	100	AB 525/ 490 λτ/'	10	98	4	2	1

- > Λ.Τ. € = ΛΙΑΝΙΚΗ ΤΙΜΗ ΑΝΕΥ ΦΠΑ. ΟΙ ΤΙΜΕΣ ΕΠΙΒΑΡΥΝΟΝΤΑΙ ΜΕ ΦΠΑ
- > ΟΙ ΤΙΜΕΣ ΜΠΟΡΟΥΝ ΝΑ ΑΛΛΑΞΟΥΝ ΑΝΕΥ ΠΡΟΗΓΟΥΜΕΝΗΣ ΠΡΟΕΙΔΟΠΟΙΗΣΗΣ

ΣΩΛΗΝΑΣ ΚΛΑΔΕΜΑΤΟΣ ΓΕΡΜΑΝΙΑΣ AGRARPUR

ΣΩΛΗΝΑΣ ΚΛΑΔΕΜΑΤΟΣ Α' ΠΟΙΟΤΗΤΑΣ

ΠΟΥ ΕΧΕΙ ΤΗΝ ΙΔΙΟΤΗΤΑ ΝΑ ΕΠΙΔΙΟΡΘΩΝΕΤΑΙ ΜΕ ΤΗ ΒΟΗΘΕΙΑ ΘΕΡΜΟΤΗΤΑΣ.

ΔΙΑΣΤΑΣΗ 6x8 & 8x10: ΠΩΛΗΣΗ ΣΕ ΚΟΥΛΟΥΡΕΣ ΤΩΝ 100ΜΤ



ΠΕΡΙΓΡΑΦΗ	ΧΡΩΜΑ	ΔΙΑΣΤΑΣΗ	ΚΩΔΙΚΟΣ	Λ.Τ. €/ ΜΤ
ΥΛΙΚΟ : AGRARPUR 98A ΠΙΕΣΗ ΛΕΙΤΟΥΡΓΙΑΣ : 16 BAR ΜΑΧ ΠΙΕΣΗ ΛΕΙΤ. : 40 BAR	ΠΟΡΤΟΚΑΛΙ	6 x 8	0141000	1,42
	ΜΑΥΡΟ	6 x 8	0141001	1,42
	ΠΟΡΤΟΚΑΛΙ	8 x 10	0141002	1,95
	ΜΑΥΡΟ	8 x 10	0141003	1,95

ΣΩΛΗΝΑΣ ΚΛΑΔΕΜΑΤΟΣ PUMA

ΣΩΛΗΝΑΣ ΚΛΑΔΕΜΑΤΟΣ Α' ΠΟΙΟΤΗΤΑΣ

ΠΟΥ ΕΧΕΙ ΤΗΝ ΙΔΙΟΤΗΤΑ ΝΑ ΕΠΙΔΙΟΡΘΩΝΕΤΑΙ ΜΕ ΤΗ ΒΟΗΘΕΙΑ ΘΕΡΜΟΤΗΤΑΣ.

ΔΙΑΣΤΑΣΗ 6x8 & 8x10: ΠΩΛΗΣΗ ΣΕ ΚΟΥΛΟΥΡΕΣ ΤΩΝ 100ΜΤ

ΣΕ ΚΑΡΟΥΛΙΑ ΜΕ ΑΝΑΓΡΑΦΟΜΕΝΗ ΑΡΙΘΜΗΣΗ ΑΝΑ ΜΕΤΡΟ



ΠΕΡΙΓΡΑΦΗ	ΧΡΩΜΑ	ΔΙΑΣΤΑΣΗ	ΚΩΔΙΚΟΣ	Λ.Τ. €/ ΜΤ
ΥΛΙΚΟ : BASF TPU 100% ΓΕΡΜΑΝΙΑΣ ΠΙΕΣΗ ΛΕΙΤΟΥΡΓΙΑΣ : 13 BAR ΜΑΧ ΠΙΕΣΗ ΛΕΙΤ. : 39 BAR	ΠΟΡΤΟΚΑΛΙ	6 x 8	0142000	1,03
	ΜΑΥΡΟ	6 x 8	0142001	1,03
	ΠΟΡΤΟΚΑΛΙ	8 x 10	0142002	1,43
	ΜΑΥΡΟ	8 x 10	0142003	1,43

ΣΩΛΗΝΑΣ ΚΛΑΔΕΜΑΤΟΣ EXCO

ΣΩΛΗΝΑΣ ΚΛΑΔΕΜΑΤΟΣ Α' ΠΟΙΟΤΗΤΑΣ

ΠΟΥ ΕΧΕΙ ΤΗΝ ΙΔΙΟΤΗΤΑ ΝΑ ΕΠΙΔΙΟΡΘΩΝΕΤΑΙ ΜΕ ΤΗ ΒΟΗΘΕΙΑ ΘΕΡΜΟΤΗΤΑΣ.

ΔΙΑΣΤΑΣΗ 6X8 : ΠΩΛΗΣΗ ΣΕ ΚΟΥΛΟΥΡΕΣ ΤΩΝ 100ΜΤ

ΔΙΑΣΤΑΣΗ 4X6: ΠΩΛΗΣΗ ΑΝΑ 5 ΜΤ & ΣΕ ΚΟΥΛ. 200ΜΤ



ΠΕΡΙΓΡΑΦΗ	ΧΡΩΜΑ	ΔΙΑΣΤΑΣΗ	ΚΩΔΙΚΟΣ	Λ.Τ. €/ΜΤ
ΥΛΙΚΟ : PU ΠΙΕΣΗ ΛΕΙΤΟΥΡΓΙΑΣ : 13 BAR ΜΑΧ ΠΙΕΣΗ ΛΕΙΤ. : 30 BAR	ΠΟΡΤΟΚΑΛΙ	6 x 8	0142004	0,72
	ΜΠΛΕ	4 x 6	0142005	0,99
	ΔΙΑΦΑΝΕΣ	4 x 6	0142010	0,99

NEW

- Λ.Τ. € = ΛΙΑΝΙΚΗ ΤΙΜΗ ΑΝΕΥ ΦΠΑ. ΟΙ ΤΙΜΕΣ ΕΠΙΒΑΡΥΝΟΝΤΑΙ ΜΕ ΦΠΑ
- ΟΙ ΤΙΜΕΣ ΜΠΟΡΟΥΝ ΝΑ ΑΛΛΑΞΟΥΝ ΑΝΕΥ ΠΡΟΗΓΟΥΜΕΝΗΣ ΠΡΟΕΙΔΟΠΟΙΗΣΗΣ



ΣΩΛΗΝΑΣ ΚΛΑΔΕΜΑΤΟΣ ΙΤΑΛΙΑΣ RILSAN				
ΣΩΛΗΝΑΣ ΕΥΚΑΜΠΤΟΣ Α' ΠΟΙΟΤΗΤΑΣ				
ΜΠΟΡΕΙ ΝΑ ΧΡΗΣΙΜΟΠΟΙΗΘΕΙ ΣΕ ΘΕΡΜΟΚΡΑΣΙΕΣ ΑΠΟ -40°C ΕΩΣ +80°C				
ΚΑΤΑΣΚΕΥΑΣΜΕΝΟ ΣΥΜΦΩΝΑ ΜΕ ΤΗΝ ΚΟΙΝΟΤΙΚΗ ΟΔΗΓΙΑ DIN 74324				
ΥΛΙΚΟ : RILSAN PA11 PHL / ΠΙΕΣΗ ΛΕΙΤΟΥΡΓΙΑΣ: 28 BAR / ΠΙΕΣΗ ΘΡΑΥΣΗΣ : 84 BAR				
ΤΥΠΟΣ	ΧΡΩΜΑ	ΔΙΑΣΤΑΣΗ	ΚΩΔΙΚΟΣ	Λ.Τ. €/ ΜΤ
FL/7	ΔΙΑΦΑΝΟ	4 x 6	0143000	1,74



ΣΩΛΗΝΑΣ ΚΛΑΔΕΜΑΤΟΣ ΙΤΑΛΙΑΣ RILSAN ΣΠΙΡΑΛ						
ΣΩΛΗΝΑΣ ΕΥΚΑΜΠΤΟΣ Α' ΠΟΙΟΤΗΤΑΣ / ΧΩΡΙΣ ΣΥΝΔΕΣΜΟΥΣ						
ΥΛΙΚΟ : RILSAN PA11						
ΤΥΠΟΣ	ΜΤ	ΜΗΚΟΣ ΣΠΙΡΑΛ cm	ΧΡΩΜΑ	ΔΙΑΣΤΑΣΗ	ΚΩΔΙΚΟΣ	Λ.Τ. €/ΜΤ
COM2R30	30	102	ΠΟΡΤΟΚΑΛΙ	6 x 8	0143001	46,50
COM3R30	30	102	ΠΟΡΤΟΚΑΛΙ	8 x 10	0143002	65,00



ΣΩΛΗΝΑΣ ΚΛΑΔΕΜΑΤΟΣ ΡΥΜΑ ΣΠΙΡΑΛ					
ΣΩΛΗΝΑΣ ΕΥΚΑΜΠΤΟΣ Α' ΠΟΙΟΤΗΤΑΣ / ΧΩΡΙΣ ΣΥΝΔΕΣΜΟΥΣ					
ΥΛΙΚΟ : BASF TRU 100% ΓΕΡΜΑΝΙΑΣ					
ΤΥΠΟΣ	ΜΤ	ΧΡΩΜΑ	ΔΙΑΣΤΑΣΗ	ΚΩΔΙΚΟΣ	Λ.Τ. €/ΜΤ
PUC6/15	15	ΠΟΡΤΟΚΑΛΙ	6 x 8	0142006	22,00
PUC8/15	15	ΠΟΡΤΟΚΑΛΙ	8 x 10	0142007	30,00



ΣΩΛΗΝΑΣ ΚΛΑΔΕΜΑΤΟΣ ΕΧΣΟ ΣΠΙΡΑΛ					
ΣΩΛΗΝΑΣ ΕΥΚΑΜΠΤΟΣ Α' ΠΟΙΟΤΗΤΑΣ / ΜΕ ΣΥΝΔΕΣΜΟΥΣ					
ΥΛΙΚΟ : PU					
ΤΥΠΟΣ	ΜΤ	ΧΡΩΜΑ	ΔΙΑΣΤΑΣΗ	ΚΩΔΙΚΟΣ	Λ.Τ. €/ΜΤ
ΑΗΣ-27Β	15	ΠΟΡΤΟΚΑΛΙ	6 x 8	0142008	20,50
ΑΗΣ-27Β	15	ΠΟΡΤΟΚΑΛΙ	8 x 10	0142009	28,00

- Λ.Τ. € = ΛΙΑΝΙΚΗ ΤΙΜΗ ΑΝΕΥ ΦΠΑ. ΟΙ ΤΙΜΕΣ ΕΠΙΒΑΡΥΝΟΝΤΑΙ ΜΕ ΦΠΑ
- ΟΙ ΤΙΜΕΣ ΜΠΟΡΟΥΝ ΝΑ ΑΛΛΑΞΟΥΝ ΑΝΕΥ ΠΡΟΗΓΟΥΜΕΝΗΣ ΠΡΟΕΙΔΟΠΟΙΗΣΗΣ

ΕΞΑΡΤΗΜΑΤΑ ΑΕΡΟΣ ΙΤΑΛΙΑΣ & EXCO

ΤΥΠΟΣ	ΔΙΑΣΤΑΣΕΙΣ	ΠΕΡΙΓΡΑΦΗ	ΚΩΔΙΚΟΣ	Λ.Τ. €	
	100/E3	1/8'' Ø 8	ΑΚΡΟΦΥΣ	0131000	0,96
	100/E7	1/4'' Ø 8		0131001	1,18
	100/E9	1/4'' Ø10		0131002	1,25
	100/E10	1/4'' Ø12		0131003	1,29
	100/E11	3/8'' Ø 8		0131004	1,69
	100/E13	3/8'' Ø10		0131005	1,74
	100/E14	3/8'' Ø12		0131006	1,78
	100/EF8	1/4'' Ø 8 ΘΗΛ.	ΑΚΡΟΦΥΣ	0131007	1,26
	100/EF10	1/4'' Ø10 ΘΗΛ.		0131008	1,42
	100/F1	Ø 6	ΑΚΡΟΦΥΣ	0131009	1,13
	100/F3	Ø 8		0131010	1,20
	100/F4	Ø 10		0131011	1,32
	101/1	1/4'' ΑΡΣ.	ΡΑΚΟΡ (ΜΕ ΚΟΦΤΟ ΠΑΞΙΜΑΔΙ)	0131012	2,02
	101/2	3/8'' ΑΡΣ.		0131013	2,78
	101/3	1/4'' ΘΗΛ.	ΡΑΚΟΡ (ΜΕ ΚΟΦΤΟ ΠΑΞΙΜΑΔΙ)	0131014	2,60
	102/1	1/4''	ΣΥΝΔΕΣΜΟΣ (ΜΕ 2 ΚΟΦΤΑ ΠΑΞΙΜΑΔΙΑ)	0131015	3,00
	103/1NP	1/4''	ΦΡΕΖΟΒΙΔΑ	0131016	0,87
	104/2B	8 x 14	ΣΥΝΔΕΣΜΟΣ ΜΕ ΣΦΙΓΚΤ.ΑΣΦΑΛΕΙΑΣ	0131017	3,30
	104/3	8 x 17		0131018	3,33
	104/4	10 x 17		0131019	4,25
	105/2	1/4'' - Φ4 ΑΡΣ	ΣΥΝΔΕΣΜΟΣ	0131020	1,39
	105/2/SIN	1/4'' - Φ4 ΑΡΣ		0132001	1,02
	105/2C	1/4'' - Φ4 ΑΡΣ	ΣΥΝΔΕΣΜΟΣ ΒΑΡΕΩΣ ΤΥΠΟΥ	0131021	1,86
	411/1E	1/4'' - Φ7 ΑΡΣ	ΣΥΝΔΕΣΜΟΣ	0131022	1,50
	105/3	3/8'' ΑΡΣ.		0131023	1,83
	105/5	1/4'' ΘΗΛ.	ΣΥΝΔΕΣΜΟΣ	0131024	1,57
	105/9	Ø 8	ΣΥΝΔΕΣΜΟΣ	0131025	1,65
	106/1B	8 x 14	ΤΑΧ/ΣΜΟΣ ΜΕ ΣΦΙΓΚΤ.ΑΣΦΑΛΕΙΑΣ	0131026	8,95
	106/2C	10 x 17		0131027	9,84

- > Λ.Τ. € = ΛΙΑΝΙΚΗ ΤΙΜΗ ΑΝΕΥ ΦΠΑ. ΟΙ ΤΙΜΕΣ ΕΠΙΒΑΡΥΝΟΝΤΑΙ ΜΕ ΦΠΑ
- > ΟΙ ΤΙΜΕΣ ΜΠΟΡΟΥΝ ΝΑ ΑΛΛΑΞΟΥΝ ΑΝΕΥ ΠΡΟΗΓΟΥΜΕΝΗΣ ΠΡΟΕΙΔΟΠΟΙΗΣΗΣ

ΕΞΑΡΤΗΜΑΤΑ ΑΕΡΟΣ ΙΤΑΛΙΑΣ & EXCO



	ΤΥΠΟΣ	ΔΙΑΣΤΑΣΕΙΣ	ΠΕΡΙΓΡΑΦΗ	ΚΩΔΙΚΟΣ	Λ.Τ. €	
	106/5	Ø 8	ΤΑΧΥΣΥΝΔΕΣΜΟΣ ΜΕ ΟΥΡΑ	0131028	7,49	
	107/1/COM	1/4'' ΑΡΣ.	ΤΑΧΥΣΥΝΔΕΣΜΟΣ	0131029	6,07	
	107/1/SIN	1/4'' ΑΡΣ.		0132007	4,09	
	107/2	3/8'' ΑΡΣ.		0131030	6,34	
	107/3	1/2'' ΑΡΣ.		0131031	7,31	
	107/4	1/4'' ΘΗΛ.		ΤΑΧΥΣΥΝΔΕΣΜΟΣ	0131032	6,46
	108/1	1/4'' ΑΡΣ.	ΒΑΛΒΙΔΑ ΕΞΥΔΑΤΩΣΕΩΣ	0131033	1,32	
	108/2	3/8'' ΑΡΣ.		0131034	1,54	
	112/1	1/4'' ΑΡΣ.	ΒΑΛΒΙΔΑ ΑΣΦΑΛΕΙΑΣ ΡΥΘΜΙΖΟΜΕΝΗ (6-12 bar)	0131035	3,96	
	112/2	3/8'' ΑΡΣ.		0131036	6,49	
	112/3	1/2'' ΑΡΣ.		0131037	8,95	
	114	[A] 1/2'' ΘΗΛ. [B] 3/8'' ΑΡΣ.	ΒΑΛΒΙΔΑ ΑΝΤΕΠΙΣΤΡΟΦΗΣ	0131040	10,15	
	114/1	[A] 1/2'' ΘΗΛ. [B] 1/2'' ΑΡΣ.		0131041	16,46	
	114/2	[A] 3/4'' ΘΗΛ. [B] 3/4'' ΑΡΣ.		0131042	18,14	
	G/114/1 VT	15,5 x 6.5	ΠΑΣΤΙΛΙΑ ΒΑΛΒΙΔΑΣ 114	0131224	2,50	
	G/114/3 VT	20,5 x 8	ΠΑΣΤΙΛΙΑ ΒΑΛΒ.114/1 & 114/2	0131225	3,70	
	200/V1	1/4''	ΔΕΙΚΤΗΣ ΛΑΔΙΟΥ	0131215	4,69	
	200/V2	3/8''		0131216	5,43	
	200/V3	1/2''		0131217	7,45	
	200/V4	3/4''		0131218	8,90	
	200/V5	1''		0131219	13,10	
	200/1	1/8''	ΤΑΠΑ	0131055	0,72	
	200/2	1/4''		0131056	0,91	
	200/3	3/8''		0131057	1,17	
	200/4	1/2''		0131058	1,97	
	200/5	3/4''		0131059	3,65	
	202/C1	1/8''	ΤΑΠΑ ΑΛΕΝ ΧΩΝΕΥΤΗ	0131063	0,84	
			ΚΩΔΙΚΟΣ	ΠΕΡΙΓΡΑΦΗ	ΚΩΔΙΚΟΣ	Λ.Τ. €
			X5165	ΠΙΛΟΤΟΣ 1/2'' VMC Ιταλίας με θέση για επιταχυντή 1/2'' ΧΡΥΣΑΦΙ Παροχή : 800 ΛΤ/'	0105043	109,50

- > Λ.Τ. € = ΛΙΑΝΙΚΗ ΤΙΜΗ ΑΝΕΥ ΦΠΑ. ΟΙ ΤΙΜΕΣ ΕΠΙΒΑΡΥΝΟΝΤΑΙ ΜΕ ΦΠΑ
- > ΟΙ ΤΙΜΕΣ ΜΠΟΡΟΥΝ ΝΑ ΑΛΛΑΞΟΥΝ ΑΝΕΥ ΠΡΟΗΓΟΥΜΕΝΗΣ ΠΡΟΕΙΔΟΠΟΙΗΣΗΣ

	ΤΥΠΟΣ	ΔΙΑΣΤΑΣΕΙΣ	ΠΕΡΙΓΡΑΦΗ	ΚΩΔΙΚΟΣ	Λ.Τ. €
	109/1	1/4'' ΑΡΣ.	ΒΑΝΑΚΙ ΑΕΡΟΣ	0131045	5,07
	110/3	1/4''	ΒΑΝΑΚΙ ΑΕΡΟΣ	0131046	8,05
	110/4	3/8''		0131047	8,05
	121/1	1/4'' ΑΡΣ.	ΡΟΥΜΠΙΝΕΤΟ ΜΕ ΣΥΝΔΕΣΜΟ	0131048	8,87
	124/2E	1/4'' Θ-Θ	ΔΙΑΚΟΠΤΗΣ	0131049	5,77
	124/3E	3/8'' Θ-Θ		0131050	8,64
	124/6E	1/4'' Α-Θ	ΔΙΑΚΟΠΤΗΣ	0131051	5,29
	124/7E	3/8'' Α-Θ		0131052	8,64
	124/8E	1/2'' Α-Θ		0131053	9,19
	124/A10	1/4'' Α-Θ	ΔΙΑΚΟΠΤΗΣ	0131054	6,87
	B-15	1/4'' Α-Θ	ΔΙΑΚΟΠΤΗΣ	0132014	2,40
	B-16	1/4'' Α-Α	ΔΙΑΚΟΠΤΗΣ	0132015	2,52
	SP035	1/4'' Α-Α	ΔΙΑΚΟΠΤΗΣ ΜΕ ΜΑΣΤΟ Φ8	0132016	2,88
	B11	1/2'' -1/2'' Α-Α	ΔΙΑΚΟΠΤΗΣ	0132017	4,21
	B13	3/8'' -1/2'' Α-Α		0132018	4,63
	B14	3/8''-3/8'' Α-Α		0132019	5,05

- Λ.Τ. € = ΛΙΑΝΙΚΗ ΤΙΜΗ ΑΝΕΥ ΦΠΑ. ΟΙ ΤΙΜΕΣ ΕΠΙΒΑΡΥΝΟΝΤΑΙ ΜΕ ΦΠΑ
- ΟΙ ΤΙΜΕΣ ΜΠΟΡΟΥΝ ΝΑ ΑΛΛΑΞΟΥΝ ΑΝΕΥ ΠΡΟΗΓΟΥΜΕΝΗΣ ΠΡΟΕΙΔΟΠΟΙΗΣΗΣ

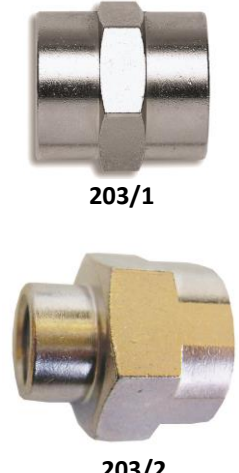
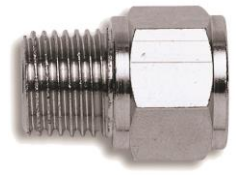
ΕΞΑΡΤΗΜΑΤΑ ΑΕΡΟΣ ΙΤΑΛΙΑΣ & EXCO

ΤΥΠΟΣ	ΔΙΑΣΤΑΣΕΙΣ	ΠΕΡΙΓΡΑΦΗ	ΚΩΔΙΚΟΣ	Λ.Τ. €
	201/1	1/8'' X 1/8''	0131064	0,95
	201/2	1/8'' X 1/4''	0131065	1,20
	201/3	1/8'' X 3/8''	0131066	1,50
	201/5	1/4'' X 1/4''	0131067	1,26
	201/6	1/4'' X 3/8''	0131068	1,75
	201/7	1/4'' X 1/2''	0131069	2,61
	201/8	3/8'' X 3/8''	0131070	1,80
	201/9	3/8'' X 1/2''	0131071	2,76
	201/10	1/2'' X 1/2''	0131072	2,94
	201/11	1/2'' X 3/4''	0131073	5,38
		203/1	1/8'' X 1/8''	0131074
203/2		1/8'' X 1/4''	0131075	1,32
203/3		1/8'' X 3/8''	0131076	1,98
203/4		1/8'' X 1/2''	0131077	2,79
203/5		1/4'' X 1/4''	0131078	1,56
203/6		1/4'' X 3/8''	0131079	1,95
203/7		1/4'' X 1/2''	0131080	3,36
203/8		3/8'' X 3/8''	0131081	2,02
203/9		3/8'' X 1/2''	0131082	2,94
203/10		1/2'' X 1/2''	0131083	3,50
203/10A		3/4'' X 1/2''	0131084	5,89
	204/2	1/8'' X 1/4''	0131085	1,17
	204/6	1/4'' X 3/8''	0131086	1,83
	204/9	3/8'' X 1/2''	0131087	3,36
	204/10	1/2'' X 1/2''	0131088	3,39
	204/L3	1/4'' X 1/4'' L27, A-Θ	0131089	2,07
	204/L4	1/4'' X 1/4'' L43, A-Θ	0131090	2,85
	205/1	1/4'' X 1/8''	0131091	0,93
	205/2	3/8'' X 1/8''	0131092	1,31
	205/3	3/8'' X 1/4''	0131093	1,44
	205/4	1/2'' X 1/8''	0131094	2,48
	205/5	1/2'' X 1/4''	0131095	2,04
	205/6	1/2'' X 3/8''	0131096	1,95
	205/7	3/4'' X 1/2''	0131097	3,42
	205/9	1'' X 3/4''	0131098	6,00

> Λ.Τ. € = ΛΙΑΝΙΚΗ ΤΙΜΗ ΑΝΕΥ ΦΠΑ. ΟΙ ΤΙΜΕΣ ΕΠΙΒΑΡΥΝΟΝΤΑΙ ΜΕ ΦΠΑ
 > ΟΙ ΤΙΜΕΣ ΜΠΟΡΟΥΝ ΝΑ ΑΛΛΑΞΟΥΝ ΑΝΕΥ ΠΡΟΗΓΟΥΜΕΝΗΣ ΠΡΟΕΙΔΟΠΟΙΗΣΗΣ

ΕΞΑΡΤΗΜΑΤΑ ΑΕΡΟΣ ΙΤΑΛΙΑΣ & EXCO

ΤΥΠΟΣ	ΔΙΑΣΤΑΣΕΙΣ	ΠΕΡΙΓΡΑΦΗ	ΚΩΔΙΚΟΣ	Λ.Τ. €
	206/1	1/8" ΑΡΣ-ΘΗΛ	0131099	1,30
	206/2	1/4" ΑΡΣ-ΘΗΛ	0131100	2,03
	206/3	3/8" ΑΡΣ-ΘΗΛ	0131101	2,64
	206/3/SIN	3/8" ΑΡΣ-ΘΗΛ	0132028	2,28
	206/4	1/2" ΑΡΣ-ΘΗΛ	0131102	4,21
	206/12	1/2" ΑΡΣ-ΑΡΣ	0131103	4,09
	207/2	1/4" Θ - Α - Θ	0131104	2,88
	207/3	3/8" Θ - Α - Θ	0131105	3,48
	207/4	1/2" Θ - Α - Θ	0131106	5,71
	207/6	1/4" Θ - Θ - Θ	0131107	3,00
	207/10	1/4" Θ - Θ - Α	0131108	2,88
	207/12	1/2" Θ - Θ - Α	0131109	5,84
	207/20	1/2" Α - Θ - Α	0131223	5,71
	208/2	1/4" Α - Θ - Θ - Θ	0131110	5,29
	208/3	3/8" Α - Θ - Θ - Θ	0131111	6,73
	208/4	1/2" Α - Θ - Θ - Θ	0131112	11,13
	208/7	3/8" Θ - Θ - Θ - Θ	0131113	6,87
	208/8	1/2" Θ - Θ - Θ - Θ	0131114	11,53
	209/1	1/8" Θ - Α - Θ	0131115	2,11
	209/2	1/4" Θ - Α - Θ	0131116	3,84
	209/3	3/8" Θ - Α - Θ	0131118	4,27
	209/4	1/2" Θ - Α - Θ	0131119	7,75
	209/6	1/4" Θ - Θ - Θ	0131120	3,24
	210/1	ΔΙΑΚΛΑΔΩΤΗΡΑΣ V ΜΕ 2 ΤΑΧΥΣΥΝΔΕΣΜΟΥΣ & 1 ΣΥΝΔΕΣΜΟ	0131121	17,42
	212/1A	2 ΠΑΡΟΧΩΝ 3/8" Χ 1/4"	0131122	14,18
	212/2A	3 ΠΑΡΟΧΩΝ 3/8" Χ 1/4"	0131123	16,82

- Λ.Τ. € = ΛΙΑΝΙΚΗ ΤΙΜΗ ΑΝΕΥ ΦΠΑ. ΟΙ ΤΙΜΕΣ ΕΠΙΒΑΡΥΝΟΝΤΑΙ ΜΕ ΦΠΑ
- ΟΙ ΤΙΜΕΣ ΜΠΟΡΟΥΝ ΝΑ ΑΛΛΑΞΟΥΝ ΑΝΕΥ ΠΡΟΗΓΟΥΜΕΝΗΣ ΠΡΟΕΙΔΟΠΟΙΗΣΗΣ

ΕΞΑΡΤΗΜΑΤΑ ΑΕΡΟΣ ΙΤΑΛΙΑΣ & EXCO

ΤΥΠΟΣ	ΚΩΔΙΚΟΣ	ΠΕΡΙΓΡΑΦΗ	ΚΩΔΙΚΟΣ	Λ.Τ. €
	220/7	1/4'' - 6X8	0131124	1,80
	220/8	1/4'' - 8X10	0131125	2,16
	220/10	3/8'' - 6X8	0131126	2,22
	220/11	3/8'' - 8X10	0131127	2,69
	221/10	3/8'' - 8X10	0131128	2,91
	225/3	6 X 8	0131129	2,52
	225/4	8 X 10	0131130	3,12
	225/15	6 X 8	0133000	0,82
	226/15	8 X 10	0133001	0,84
	230/3	1/8'' - 6X4	0131131	1,68
	230/7	1/4'' - 6X8	0131132	2,08
	230/8	1/4'' - 8X10	0131133	2,86
	230/9	3/8'' - 6X8	0131134	2,76
	230/10	3/8'' - 8X10	0131135	2,91
	240/7	1/4'' - 6X8	0131136	3,50
	240/8	1/4'' - 8X10	0131137	4,24
	240/9	3/8'' - 6X8	0131138	4,17
	240/10	3/8'' - 8X10	0131139	4,58
	241/6	1/4'' - 6X8	0131140	3,50
	241/7	1/4'' - 8X10	0131141	4,24
	241/8	3/8'' - 6X8	0131142	4,17
	241/9	3/8'' - 8X10	0131143	4,58
	380/4	1/8'' - Ø 6	0131144	2,07
	380/9	1/4'' - Ø 8	0131145	2,52
	380/10	1/4'' - Ø10	0131146	3,52
	380/12	3/8'' - Ø 8	0131147	3,24
	380/13	3/8'' - Ø10	0131148	3,70
	382/3	4 X 6	0131149	4,00
	382/4	Ø 8	0131150	4,59
	382/5	Ø10	0131151	5,50
	384/4	1/8'' - Ø 6	0131152	2,98
	384/8	1/4'' - Ø 6	0131153	3,44
	384/9	1/4'' - Ø 8	0131154	3,84
	384/10	1/4'' - Ø10	0131155	5,26
	384/11	3/8'' - Ø10	0131156	5,19
	385/5	1/4'' - Ø 6 ΘΗΛ	0131157	5,21
	385/6	1/4'' - Ø 8 ΘΗΛ	0131158	5,76

- Λ.Τ. € = ΛΙΑΝΙΚΗ ΤΙΜΗ ΑΝΕΥ ΦΠΑ. ΟΙ ΤΙΜΕΣ ΕΠΙΒΑΡΥΝΟΝΤΑΙ ΜΕ ΦΠΑ
- ΟΙ ΤΙΜΕΣ ΜΠΟΡΟΥΝ ΝΑ ΑΛΛΑΞΟΥΝ ΑΝΕΥ ΠΡΟΗΓΟΥΜΕΝΗΣ ΠΡΟΕΙΔΟΠΟΙΗΣΗΣ

ΕΞΑΡΤΗΜΑΤΑ ΑΕΡΟΣ ΙΤΑΛΙΑΣ & EXCO

ΤΥΠΟΣ	ΔΙΑΣΤΑΣΕΙΣ	ΠΕΡΙΓΡΑΦΗ	ΚΩΔΙΚΟΣ	Λ.Τ. €
	387/11	1/4" - Ø 8 ΑΡΣ	0131159	4,69
	387/12	1/4" - Ø10 ΑΡΣ	0131160	5,53
	387/14	3/8" - Ø 8 ΑΡΣ	0131161	5,65
	387/15	3/8" - Ø10 ΑΡΣ	0131162	6,19
	397/0B	M5 - Ø 6 ΑΡΣ	0131163	3,20
	E380/6	1/4" - Ø 8	0132038	1,19
	E380/7	1/4" - Ø10	0132039	1,45
	E380/8	3/8" - Ø 8	0132040	1,45
	E380/9	3/8" - Ø10	0132041	1,59
	E382/3	Ø 8 - Ø 8	0132042	0,87
	E382/4	Ø10 - Ø10	0132043	1,06
	E396/4	Ø 8 - Ø10	0132044	1,06
	E383/6	1/4" - Ø 8	0132045	1,45
	E383/7	1/4" - Ø10	0132046	1,59
	E383/8	3/8" - Ø 8	0132047	1,59
	E383/9	3/8" - Ø10	0132048	1,72
	E388/6	1/4" - Ø 8 ΑΡΣ	0132049	1,59
	E388/7	1/4" - Ø10 ΑΡΣ	0132050	1,98
	E390/3	Ø 8 - Ø 8- Ø 8	0132051	1,18
	E390/4	Ø10 - Ø10- Ø10	0132052	1,44
	375/3	1/4 X 1/4 Α - Θ	0131164	6,00
	COMGR1	1/4" - 5 X 8	0131165	4,75
	COMGR1A	1/4" - 6 X 8	0131166	5,00
	COMGR2A	1/4" - 8X10	0131167	5,23
	COM/2M/8	6 X 8	0131168	2,84
	COM/2M/10	8X10	0131169	3,16
	COM/3M/8	6 X 8	0131170	3,03
	SIN/3M/8	6 X 8	0132056	2,04
	COM/3M/10	8X10	0131171	3,18
	COM/4M/8	6 X 8	0131172	8,45
	COM/4M/10	8X10	0131173	8,57

- > Λ.Τ. € = ΛΙΑΝΙΚΗ ΤΙΜΗ ΑΝΕΥ ΦΠΑ. ΟΙ ΤΙΜΕΣ ΕΠΙΒΑΡΥΝΟΝΤΑΙ ΜΕ ΦΠΑ
- > ΟΙ ΤΙΜΕΣ ΜΠΟΡΟΥΝ ΝΑ ΑΛΛΑΞΟΥΝ ΑΝΕΥ ΠΡΟΗΓΟΥΜΕΝΗΣ ΠΡΟΕΙΔΟΠΟΙΗΣΗΣ

ΕΞΑΡΤΗΜΑΤΑ ΑΕΡΟΣ ΙΤΑΛΙΑΣ & EXCO

NEW

ΚΩΔΙΚΟΣ	ΣΤΟΙΧΕΙΑ/ΔΙΑΣΤ.	ΠΕΡΙΓΡΑΦΗ	ΚΩΔΙΚΟΣ	Λ.Τ. €
134	<u>ΠΡΟΔΙΑΓΡΑΦΕΣ:</u> HYDRO HM32 ISO VG 32 ISO-L-HM DIN 51524 /PART 1 HLP	ΛΑΔΙ 1 LT ΦΙΛΤΡΟΛΑΔΙΚΩΝ & ΠΝΕΥΜΑΤΙΚΩΝ ΕΡΓΑΛΕΙΩΝ ΕΠΑΓΓΕΛΜΑΤΙΚΗΣ ΧΡΗΣΗΣ **MADE IN ITALY**	0131222	21,50
TL	N.53-14	ΥΓΡΟ ΤΕΦΛΟΝ LOXEAL 50ml	0131174	15,00
140	ΣΕ ΦΥΣΙΓΓΙΟ 650cm ³ Ø55mm	ΓΡΑΣΣΟ ΛΙΘΙΟΥ ΠΟΛΛΑΠΛΩΝ ΧΡΗΣΕΩΝ ΥΨΗΛΩΝ ΘΕΡΜΟΚΡΑΣΙΩΝ [-20 C° ως +130 C°]	0131220	19,20
XPL25	25mm	ΧΕΙΡΟΛΑΒΗ ΠΛΑΣΤΙΚΗ ΚΟΚΚΙΝΗ	0132060	0,53
XPL25/B	25mm	ΧΕΙΡΟΛΑΒΗ ΠΛΑΣΤΙΚΗ ΜΑΥΡΗ	0132061	2,04
ΠΜ8	M8	ΠΟΜΟΛΟ ΜΑΡΓΑΡΙΤΑ	0132062	1,68
ΠΜ10	M10		0132063	0,84
300-4	300-4, ΑΞΟΝΑΣ Ø20	ΡΟΔΑ ΕΛΑΣΤΙΚΗ ΜΕ ΠΛΑΣΤΙΚΗ ΖΑΝΤΑ ΜΕ 4 ΛΙΝΑ	0132064	10,80
400-8	400-8, ΑΞΟΝΑΣ Ø20	ΡΟΔΑ ΕΛΑΣΤΙΚΗ ΜΕ ΜΕΤΑΛΛΙΚΗ ΖΑΝΤΑ ΜΕ 4 ΛΙΝΑ	0132065	16,20
WB99	ΔΙΑΜΕΤΡΟΣ ΡΟΔΑΣ Ø125	ΡΟΔΑ ΠΕΡΙΣΤΡΕΦΟΜΕΝΗ ΜΕ ΦΡΕΝΟ	0132066	14,40

- Λ.Τ. € = ΛΙΑΝΙΚΗ ΤΙΜΗ ΑΝΕΥ ΦΠΑ. ΟΙ ΤΙΜΕΣ ΕΠΙΒΑΡΥΝΟΝΤΑΙ ΜΕ ΦΠΑ
- ΟΙ ΤΙΜΕΣ ΜΠΟΡΟΥΝ ΝΑ ΑΛΛΑΞΟΥΝ ΑΝΕΥ ΠΡΟΗΓΟΥΜΕΝΗΣ ΠΡΟΕΙΔΟΠΟΙΗΣΗΣ

ΕΞΑΡΤΗΜΑΤΑ ΑΕΡΟΣ ΙΤΑΛΙΑΣ

ΤΥΠΟΣ	ΠΕΡΙΓΡΑΦΗ	ΚΩΔΙΚΟΣ	Λ.Τ. €
100/N2	ΠΙΣΤΟΛΙ ΒΑΦΗΣ [ΚΑΤΩ ΔΟΧΕΙΟ] 1 ΛΙΤ.- ΔΙΑΜ.ΜΠΕΚ 1,5 GAV ΙΤΑΛΙΑΣ	0131175	50,00
200/A8	ΠΙΣΤΟΛΙ ΒΑΦΗΣ [ΠΑΝΩ ΔΟΧΕΙΟ] 1 ΛΙΤ.- ΔΙΑΜ.ΜΠΕΚ 1,5 GAV ΙΤΑΛΙΑΣ	0131176	47,80
200/A9	ΠΙΣΤΟΛΙ ΒΑΦΗΣ [ΠΑΝΩ ΔΟΧΕΙΟ] 1 ΛΙΤ.-ΔΙΑΜ.ΜΠΕΚ 1,8 GAV ΙΤΑΛΙΑΣ	0131177	47,80
115/1	ΠΙΣΤΟΛΙ ΑΕΡΟΣ (ΑΛΟΥΜΙΝΙΟΥ) GAV ΙΤΑΛΙΑΣ	0131178	8,40
R/115/1B	ΑΚΡΟΦΥΣ ΓΙΑ ΠΙΣΤΟΛΙ ΑΕΡΟΣ 115/1 GAV ΙΤΑΛΙΑΣ	0131179	1,56
115/2	ΠΙΣΤΟΛΙ ΑΕΡΟΣ (ΑΛΟΥΜΙΝΙΟΥ) ΜΕ ΠΡΟΕΚΤΑΣΗ 20cm GAV ΙΤΑΛΙΑΣ	0131180	10,75
R/115/2P	ΠΡΟΕΚΤΑΣΗ ΓΙΑ ΠΙΣΤΟΛΙ 115/2 ΜΗΚΟΣ 20cm GAV ΙΤΑΛΙΑΣ	0131181	3,12

- Λ.Τ. € = ΛΙΑΝΙΚΗ ΤΙΜΗ ΑΝΕΥ ΦΠΑ. ΟΙ ΤΙΜΕΣ ΕΠΙΒΑΡΥΝΟΝΤΑΙ ΜΕ ΦΠΑ
- ΟΙ ΤΙΜΕΣ ΜΠΟΡΟΥΝ ΝΑ ΑΛΛΑΞΟΥΝ ΑΝΕΥ ΠΡΟΗΓΟΥΜΕΝΗΣ ΠΡΟΕΙΔΟΠΟΙΗΣΗΣ

ΕΞΑΡΤΗΜΑΤΑ ΑΕΡΟΣ ΙΤΑΛΙΑΣ

ΤΥΠΟΣ	ΠΕΡΙΓΡΑΦΗ	ΚΩΔΙΚΟΣ	Λ.Τ. €
	115/8	ΑΕΡΟΜΕΤΡΟ GAV ΙΤΑΛΙΑΣ 0-12 BAR ΜΕ ΣΩΛΗΝΑ 40cm	0131182 29,00
	133/7	ΛΑΣΤΙΧΟ ΜΕ ΚΕΦΑΛΗ 1/4'' 33 cm 8 [ΓΙΑ ΑΕΡΟΜΕΤΡΟ ΚΩΔ.115/8]	0131183 7,70
	R/115/8	ΜΑΝΟΜΕΤΡΟ ΙΤΑΛΙΑΣ ΓΙΑ ΑΕΡΟΜΕΤΡΟ 115/8 0-12 BAR, 1/4''	0131184 13,50
	115/10	ΑΕΡΟΜΕΤΡΟ ΕΠΑΓΓΕΛΜΑΤΙΚΟ ΙΤΑΛΙΑΣ ΜΕ ΣΩΛΗΝΑ 1 mt ΜΕ ΜΑΝΟΜΕΤΡΟ Ø80	0131185 83,00
	R/115/10	ΜΑΝΟΜΕΤΡΟ Ø80, 1/4'' , ΠΙΣΩ ΟΥΡΑ [ΓΙΑ ΑΕΡΟΜΕΤΡΟ ΕΠΑΓ/ΚΟ 115/10]	0131186 38,00
	133/9	ΠΡΟΣΤΑΤΕΥΤΙΚΟ ΜΑΝΟΜΕΤΡΟΥ R/115/10 [Ø80]	0131187 4,10
	133/3	ΚΕΦΑΛΗ ΓΙΑ ΑΕΡΟΜΕΤΡΑ 8mm ΙΤΑΛΙΑΣ	0131188 3,66
	3C-N2	ΣΕΤ ΑΕΡΟΣ ΒΑΦΗΣ 5 ΤΕΜ ΙΤΑΛΙΑΣ GAV ΠΕΡΙΕΧΕΙ : 1 ΠΙΣΤΟΛΙ ΒΑΦΗΣ ΠΑΝΩ ΔΟΧΕΙΟ 1 ΠΙΣΤΟΛΙ ΠΕΤΡΕΛΑΙΟΥ 1 ΠΙΣΤΟΛΙ ΑΕΡΟΣ 1 ΑΕΡΟΜΕΤΡΟ 1 ΣΩΛΗΝ ΣΠΙΡΑΛ 5 ΜΕΤΡΩΝ	0131221 83,00

- Λ.Τ. € = ΛΙΑΝΙΚΗ ΤΙΜΗ ΑΝΕΥ ΦΠΑ. ΟΙ ΤΙΜΕΣ ΕΠΙΒΑΡΥΝΟΝΤΑΙ ΜΕ ΦΠΑ
- ΟΙ ΤΙΜΕΣ ΜΠΟΡΟΥΝ ΝΑ ΑΛΛΑΞΟΥΝ ΑΝΕΥ ΠΡΟΗΓΟΥΜΕΝΗΣ ΠΡΟΕΙΔΟΠΟΙΗΣΗΣ

ΕΞΑΡΤΗΜΑΤΑ ΑΕΡΟΣ ΙΤΑΛΙΑΣ & EXCO

ΤΥΠΟΣ	ΔΙΑΣΤΑΣΕΙΣ	ΠΕΡΙΓΡΑΦΗ	ΚΩΔΙΚΟΣ	Λ.Τ. €
RMA/12	1/4"	ΠΙΕΣΟΣΤΑΤΗΣ ΜΟΝΟΦΑΣΙΚΟΣ ΙΤΑΛΤΕCΝΙCΑ ΙΤΑΛΙΑC ΠΙΕCΗ ΛΕΙΤΟΥΡΓΙΑC : 3-12 ΑΤΜ	0131189	16,20
ΡΤΑ/12	1/4"	ΠΙΕCΟΣΤΑΤΗC ΤΡΙΦΑCΙΚΟC ΙΤΑΛΤΕCΝΙCΑ ΙΤΑΛΙΑC ΠΙΕCΗ ΛΕΙΤΟΥΡΓΙΑC : 3-12 ΑΤΜ	0131190	18,00
SP038	1/4"	ΠΙΕCΟΣΤΑΤΗC ΜΟΝΟΦΑCΙΚΟC	0132071	10,80
SP039	1/4"	ΠΙΕCΟΣΤΑΤΗC ΤΡΙΦΑCΙΚΟC (4 ΠΑΡΟΧΕC)	0132072	18,60
126/2N	1/4"	ΠΙΕCΟΣΤΑΤΗC ΤΡΙΦΑCΙΚΟC ΝΕ-ΜΑ ΙΤΑΛΙΑC ΕΩC 5,5 ΗΡ [4 ΠΑΡΟΧΕC] ΠΙΕCΗ ΛΕΙΤΟΥΡΓΙΑC : 2,5-12 ΒΑΡ , ΜΑΧ 20Αh	0131191	44,00
126/4N	1/4"	ΠΙΕCΟΣΤΑΤΗC ΜΟΝΟΦΑCΙΚΟC ΝΕ-ΜΑ ΙΤΑΛΙΑC ΕΩC 4 ΗΡ [4 ΠΑΡΟΧΕC] ΠΙΕCΗ ΛΕΙΤΟΥΡΓΙΑC : 4-12 ΒΑΡ, ΜΑΧ 20Αh	0131192	32,80
127/2CA	1/4"	ΠΙΕCΟΣΤΑΤΗC ΜΟΝΟΦΑCΙΚΟC CONDOR ΓΕΡΜΑΝΙΑC ΕΩC 3 ΗΡ [4 ΠΑΡΟΧΕC] ΜΕΓΙCΤΗ ΠΙΕCΗ : 11 ΒΑΡ	0131193	29,20
127/3C	1/4"	ΠΙΕCΟΣΤΑΤΗC ΤΡΙΦΑCΙΚΟC CONDOR ΓΕΡΜΑΝΙΑC ΕΩC 10 ΗΡ [1 ΠΑΡΟΧΗ] ΜΕΓΙCΤΗ ΠΙΕCΗ : 11 ΒΑΡ	0131194	51,85

- Λ.Τ. € = ΛΙΑΝΙΚΗ ΤΙΜΗ ΑΝΕΥ ΦΠΑ. ΟΙ ΤΙΜΕC ΕΠΙΒΑΡΥΝΟΝΤΑΙ ΜΕ ΦΠΑ
- ΟΙ ΤΙΜΕC ΜΠΟΡΟΥΝ ΝΑ ΑΛΛΑΞΟΥΝ ΑΝΕΥ ΠΡΟΗΓΟΥΜΕΝΗC ΠΡΟΕΙΔΟΠΟΙΗCΗC

ΕΞΑΡΤΗΜΑΤΑ ΑΕΡΟΣ ΙΤΑΛΙΑΣ & EXCO

ΤΥΠΟΣ	ΔΙΑΣΤΑΣΕΙΣ	ΠΕΡΙΓΡΑΦΗ	ΚΩΔΙΚΟΣ	Λ.Τ. €	
	SP024	1/4"	ΡΥΘΜΙΣΤΗΣ ΠΙΕΣΕΩΣ ΜΕ 1 ΡΟΥΜΠΙΝΕΤΟ	0132073	11,30
	510	1/4"	ΡΥΘΜΙΣΤΗΣ ΠΙΕΣΕΩΣ ΜΕ 1 ΡΟΥΜΠΙΝΕΤΟ	0131195	27,50
	151/1	1/4"	ΡΥΘΜΙΣΤΗΣ ΠΙΕΣΕΩΣ ΜΕ 1 ΡΟΥΜΠΙΝΕΤΟ ΓΑΒ ΙΤΑΛΙΑΣ	0131196	24,75
	151/2	1/4"	ΡΥΘΜΙΣΤΗΣ ΠΙΕΣΕΩΣ ΜΕ ΑΡΙΘΜΗΣΗ & 1 ΡΟΥΜΠΙΝΕΤΟ ΓΑΒ ΙΤΑΛΙΑΣ	0131197	20,10
	151/4/SIN	3/8"	ΡΥΘΜΙΣΤΗΣ ΠΙΕΣΕΩΣ ΜΕ 2 ΡΟΥΜΠΙΝΕΤΑ	0132057	27,00
	151/4/COM	3/8"	ΡΥΘΜΙΣΤΗΣ ΠΙΕΣΕΩΣ ΜΕ 2 ΡΟΥΜΠΙΝΕΤΑ ΙΤΑΛΙΑΣ	0131198	41,15
	161/2/SIN	1/2"	ΡΥΘΜΙΣΤΗΣ ΠΙΕΣΕΩΣ ΜΕ 2 ΡΟΥΜΠΙΝΕΤΑ	0132058	39,00
	161/2/COM	1/2"	ΡΥΘΜΙΣΤΗΣ ΠΙΕΣΕΩΣ ΜΕ 2 ΡΟΥΜΠΙΝΕΤΑ ΙΤΑΛΙΑΣ	0131199	56,95

- Λ.Τ. € = ΛΙΑΝΙΚΗ ΤΙΜΗ ΑΝΕΥ ΦΠΑ. ΟΙ ΤΙΜΕΣ ΕΠΙΒΑΡΥΝΟΝΤΑΙ ΜΕ ΦΠΑ
- ΟΙ ΤΙΜΕΣ ΜΠΟΡΟΥΝ ΝΑ ΑΛΛΑΞΟΥΝ ΑΝΕΥ ΠΡΟΗΓΟΥΜΕΝΗΣ ΠΡΟΕΙΔΟΠΟΙΗΣΗΣ



ΤΥΠΟΣ:	FRL 042	0420400052	04203
ΠΕΡΙΓΡΑΦΗ:	ΦΙΛΤΡΟΛΑΔΙΚΟ ΚΟΜΠΛΕ 1/4'' (ΧΩΡΙΣ ΚΑΛΥΜΜΑ) STAMPOTECNICA ΙΤΑΛ.	ΦΙΛΤΡΟΥΘΜΙΣΤΗΣ 1/4'' STAMPOTECNICA ΙΤΑΛΙΑΣ	ΛΑΔΙΚΟ 1/4'' STAMPOTECNICA ΙΤ.
ΧΡΩΜΑ/ ΠΑΡΟΧΗ:	ΜΑΥΡΟ • ΠΑΡΟΧΗ: 240 ΛΤ/'	ΜΑΥΡΟ	ΜΑΥΡΟ
ΚΩΔΙΚΟΣ:	0131200	0131201	0131202
Λ.Τ. €:	84,10	50,45	33,65



ΤΥΠΟΣ:	FRL 050	0501400001	0501300025
ΠΕΡΙΓΡΑΦΗ:	ΦΙΛΤΡΟΛΑΔΙΚΟ ΚΟΜΠΛΕ 3/8'' STAMPOTECNICA ΙΤΑΛΙΑΣ	ΦΙΛΤΡΟΥΘΜΙΣΤΗΣ 3/8'' STAMPOTECNICA ΙΤΑΛΙΑΣ	ΛΑΔΙΚΟ 3/8'' STAMPOTECNICA ΙΤ.
ΧΡΩΜΑ/ ΠΑΡΟΧΗ:	ΜΑΥΡΟ • ΠΑΡΟΧΗ: 450 ΛΤ/'	ΜΑΥΡΟ	ΜΑΥΡΟ
ΚΩΔΙΚΟΣ:	0131203	0131204	0131205
Λ.Τ. €:	117,15	70,90	46,25



ΤΥΠΟΣ:	197 CM	196/2	195/2
ΠΕΡΙΓΡΑΦΗ:	ΦΙΛΤΡΟΛΑΔΙΚΟ ΚΟΜΠΛΕ 1/2'' GAV ΙΤΑΛΙΑΣ	ΦΙΛΤΡΟΥΘΜΙΣΤΗΣ 1/2'' GAV ΙΤΑΛΙΑΣ	ΛΑΔΙΚΟ 1/2'' GAV ΙΤΑΛΙΑΣ
ΧΡΩΜΑ/ ΠΑΡΟΧΗ:	ΑΣΗΜΙ • ΠΑΡΟΧΗ: 900 ΛΤ/'	ΑΣΗΜΙ	ΑΣΗΜΙ
ΚΩΔΙΚΟΣ:	0131206	0131207	0131208
Λ.Τ. €:	138,20	84,10	66,10



ΤΥΠΟΣ:	EC4010-03	EC4010-FL	EC4010-L
ΠΕΡΙΓΡΑΦΗ:	ΦΙΛΤΡΟΛΑΔΙΚΟ ΚΟΜΠΛΕ 3/8'' EXCO	ΦΙΛΤΡ/ΣΤΗΣ 3/8'' EXCO	ΛΑΔΙΚΟ 3/8'' EXCO
ΧΡΩΜΑ/ ΠΑΡΟΧΗ:	ΜΑΥΡΟ • ΠΑΡΟΧΗ: 450 ΛΤ/'	ΜΑΥΡΟ	ΜΑΥΡΟ
ΚΩΔΙΚΟΣ:	0132074	0132075	0132076
Λ.Τ. €:	70,90	42,00	29,00

- Λ.Τ. € = ΛΙΑΝΙΚΗ ΤΙΜΗ ΑΝΕΥ ΦΠΑ. ΟΙ ΤΙΜΕΣ ΕΠΙΒΑΡΥΝΟΝΤΑΙ ΜΕ ΦΠΑ
- ΟΙ ΤΙΜΕΣ ΜΠΟΡΟΥΝ ΝΑ ΑΛΛΑΞΟΥΝ ΑΝΕΥ ΠΡΟΗΓΟΥΜΕΝΗΣ ΠΡΟΕΙΔΟΠΟΙΗΣΗΣ

ΜΑΝΟΜΕΤΡΑ ΑΠΛΑ EXCO

ΤΥΠΟΣ	ΠΕΡΙΓΡΑΦΗ	ΣΥΝΔ.	ΔΙΑΜ.	ΣΠΕΙΡ.	ΚΛΙΜΑΚΑ	ΚΩΔΙΚΟΣ	Λ.Τ. €
 GB6310	ΜΑΝΟΜΕΤΡΟ ΜΕΤΑΛΛΙΚΟ EXCO	ΚΑΤΩ	Ø63	1/4"	0-10	0132077	5,40
 GB6314	ΜΑΝΟΜΕΤΡΟ ΜΕΤΑΛΛΙΚΟ EXCO	ΚΑΤΩ	Ø63	1/4"	0-14	0132078	5,40
 GV5014-01	ΜΑΝΟΜΕΤΡΟ ΜΕΤΑΛΛΙΚΟ EXCO	ΠΙΣΩ	Ø50	1/8"	0-14	0132079	5,40
GV5014-02		ΠΙΣΩ	Ø50	1/4"	0-14	0132080	5,40
 GV6314	ΜΑΝΟΜΕΤΡΟ ΜΕΤΑΛΛΙΚΟ EXCO	ΠΙΣΩ	Ø63	1/4"	0-14	0132081	5,40
 GV6320	ΜΑΝΟΜΕΤΡΟ ΜΕΤΑΛΛΙΚΟ EXCO	ΠΙΣΩ	Ø63	1/4"	0-20	0132082	5,40

ΜΑΝΟΜΕΤΡΑ ΓΛΥΚΕΡΙΝΗΣ

 132/GR	ΜΑΝΟΜΕΤΡΟ ΙΝΟΧ EXCO	ΚΑΤΩ	Ø63	1/4"	0-16	0132083	17,40
 132/GR7	ΜΑΝΟΜΕΤΡΟ ΙΝΟΧ EXCO ΜΕ ΧΡΩΜΑΤΙΚΗ ΔΙΑΒΑΘΜΙΣΗ	ΚΑΤΩ	Ø63	1/4"	0-25	0132084	17,40
 132/GR8	ΜΑΝΟΜΕΤΡΟ ΙΝΟΧ EXCO ΜΕ ΧΡΩΜΑΤΙΚΗ ΔΙΑΒΑΘΜΙΣΗ	ΚΑΤΩ	Ø63	1/4"	0-60	0132085	17,40
 132/GR3	ΜΑΝΟΜΕΤΡΟ ΙΝΟΧ	ΚΑΤΩ	Ø63	1/4"	0-40	0132086	17,40
132/GR5	ΜΑΝΟΜΕΤΡΟ ΙΝΟΧ	ΚΑΤΩ	Ø63	1/4"	0-250	0133002	24,65
 132/GR2	ΜΑΝΟΜΕΤΡΟ ΙΝΟΧ EXCO	ΠΙΣΩ	Ø50	1/8"	0-16	0132087	17,40

- Λ.Τ. € = ΛΙΑΝΙΚΗ ΤΙΜΗ ΑΝΕΥ ΦΠΑ. ΟΙ ΤΙΜΕΣ ΕΠΙΒΑΡΥΝΟΝΤΑΙ ΜΕ ΦΠΑ
- ΟΙ ΤΙΜΕΣ ΜΠΟΡΟΥΝ ΝΑ ΑΛΛΑΞΟΥΝ ΑΝΕΥ ΠΡΟΗΓΟΥΜΕΝΗΣ ΠΡΟΕΙΔΟΠΟΙΗΣΗΣ

ΤΡΟΧΑΛΙΕΣ

LE-6

LE-3

LE-3-G

LE-11

LE-5

LE-14

ΤΥΠΟΣ	ΠΕΡΙΓΡΑΦΗ	ΔΙΑΜ. ΧΙΛ.	ΚΑΝΑΛΙΑ	ΚΩΔΙΚΟΣ	Λ.Τ.€
LE-7	ΤΡΟΧΑΛΙΑ ΚΛΑΔ.(ΒΟΛΑΝ) ΓΙΑ ΑΕΡ/ΣΤΕΣ ΑΒΑΣ	110	2	0134000	89,50
LE-8	ΤΡΟΧΑΛΙΑ ΚΛΑΔ.(ΒΟΛΑΝ) ΓΙΑ ΑΕΡ/ΣΤΕΣ ΦΙΑΣ	110	2	0134001	95,50
LE-6	ΤΡΟΧΑΛΙΑ ΚΛΑΔ.(ΒΟΛΑΝ) ΓΙΑ ΑΕΡ/ΣΤΕΣ ΑΒΑΣ	110	3	0134002	92,50
LE-9	ΤΡΟΧΑΛΙΑ ΚΛΑΔ.(ΒΟΛΑΝ) ΓΙΑ ΑΕΡ/ΣΤΕΣ ΦΙΑΣ	110	3	0134003	103,95
LE-3	ΤΡΟΧΑΛΙΑ ΚΛΑΔ.(ΡΤΟ) ΣΚΕΤΗ	275	2	0134004	135,80
LE-3-G	ΤΡΟΧΑΛΙΑ ΚΛΑΔ.(ΡΤΟ) ΚΟΜΠΛΕ	275	2	0134900	277,00
LE-1	ΤΡΟΧΑΛΙΑ ΚΛΑΔ.(ΡΤΟ) ΣΚΕΤΗ	275	3	0134005	151,40
LE-1-G	ΤΡΟΧΑΛΙΑ ΚΛΑΔ.(ΡΤΟ) ΚΟΜΠΛΕ	275	3	0134901	291,35
LE-11	ΤΡΟΧΑΛΙΑ ΑΛΟΥΜ.ΣΦΗΝΑ ΓΙΑ ΑΞ.19ΧΙΛ.-ΙΜΑΝΤΑ 9,5	100	1	0134006	50,45
LE-11B	ΤΡΟΧΑΛΙΑ ΑΛΟΥΜ.ΣΦΗΝΑ ΓΙΑ ΑΞ.19ΧΙΛ.-ΙΜΑΝΤΑ 13	100	1	0134007	50,45
LE-12	ΤΡΟΧΑΛΙΑ ΑΛΟΥΜ.ΣΦΗΝΑ ΓΙΑ ΑΞ.24ΧΙΛ.-ΙΜΑΝΤΑ 13	125	2	0134008	75,10
LE-10	ΤΡΟΧΑΛΙΑ ΑΛΟΥΜ.ΣΦΗΝΑ ΓΙΑ ΑΞ.19ΧΙΛ.-ΙΜΑΝΤΑ 13	130	1	0134009	67,90
LE-10A	ΤΡΟΧΑΛΙΑ ΑΛΟΥΜ.ΣΦΗΝΑ ΓΙΑ ΑΞ.20ΧΙΛ.-ΙΜΑΝΤΑ 13	130	1	0134010	50,50
LE-5	ΤΡΟΧΑΛΙΑ ΑΛΟΥΜ.ΣΦΗΝΑ ΓΙΑ ΑΞ.25ΧΙΛ.-ΙΜΑΝΤΑ 13	150	2	0134011	95,50
LE-15	ΤΡΟΧΑΛΙΑ ΑΛΟΥΜ.ΚΩΝΟΣ ΓΙΑ J609A-ΙΜΑΝΤΑ 9,5	130	1	0134012	75,10
LE-4	ΤΡΟΧΑΛΙΑ ΑΛΟΥΜ.ΚΩΝΟΣ ΓΙΑ J609B-ΙΜΑΝΤΑ 13	150	2	0134013	92,50
M12519	ΤΡΟΧΑΛΙΑ ΚΛΑΔΕΥΤΙΚΟΥ ΜΑΝΤΕΜΕΝΙΑ ΓΙΑ ΙΜΑΝΤΑ 9.5MM & ΑΞΟΝΑ Ø19	125	1	0134015	42,00
LE-14	ΑΝΤΑΠΤΟΡΑΣ ΚΩΝΟΣ ΑΡΣ.-ΘΗΛ.-ΓΙΑ ΙΜΑΝΤΑ 13	100	3	0134017	134,50

- Λ.Τ. € = ΛΙΑΝΙΚΗ ΤΙΜΗ ΑΝΕΥ ΦΠΑ. ΟΙ ΤΙΜΕΣ ΕΠΙΒΑΡΥΝΟΝΤΑΙ ΜΕ ΦΠΑ
- ΟΙ ΤΙΜΕΣ ΜΠΟΡΟΥΝ ΝΑ ΑΛΛΑΞΟΥΝ ΑΝΕΥ ΠΡΟΗΓΟΥΜΕΝΗΣ ΠΡΟΕΙΔΟΠΟΙΗΣΗΣ

ΤΣΕΡΚΙΑ – ΣΦΙΓΚΤΗΡΕΣ
ΤΣΕΡΚΙΑ

ΤΥΠΟΣ	ΧΡΩΜΑ	ΔΙΑΣΤΑΣΕΙΣ	ΤΕΜ /ΑΝΑ ΣΥΣΚΕΥΑΣΙΑ	ΚΩΔΙΚΟΣ	Λ.Τ.€
ΠΩΛΗΣΗ ΑΝΑ ΣΥΣΚΕΥΑΣΙΑ ΤΩΝ 100 ΤΕΜ					
7201/C	ΜΑΥΡΟ	100 x 2,5mm	100	0131209	1,44
7202/C		140 x 2,5mm	100	0131210	2,46
7203/C		200 x 2,5mm	100	0131211	3,48
7204/C		140 x 3,6mm	100	0131212	3,42
7205/C		200 x 3,6mm	100	0131213	5,24
7217/C		360 x 3,6mm	100	0131214	11,14
7101	ΛΕΥΚΟ	100 x 2,5mm	100	0132100	1,40
7202		150 x 2,5mm	100	0132101	2,40

ΣΦΙΓΚΤΗΡΕΣ ΑΝΟΞΕΙΔΩΤΟΙ

ΤΥΠΟΣ	ΔΙΑΜ. ΧΙΛ.	ΦΑΡΔΟΣ	ΤΕΜ/ ΑΝΑ ΣΥΣΚΕΥΑΣΙΑ	ΚΩΔΙΚΟΣ	Λ.Τ.€
ΠΩΛΗΣΗ ΑΝΑ ΤΕΜ					
090812	8/12	9	100	0132091	0,40
091016	10/16	9	100	0132092	0,42
091220	12/20	9	100	0132093	0,42
091625	16/25	9	100	0132094	0,44
093045	30/45	9	50	0132095	0,55
121928	19/28	12	100	0132096	0,61
122032	20/32	12	100	0132097	0,61
123045	30/45	12	50	0132098	0,70
123250	32/50	12	50	0132099	0,70

- Λ.Τ. € = ΛΙΑΝΙΚΗ ΤΙΜΗ ΑΝΕΥ ΦΠΑ. ΟΙ ΤΙΜΕΣ ΕΠΙΒΑΡΥΝΟΝΤΑΙ ΜΕ ΦΠΑ
- ΟΙ ΤΙΜΕΣ ΜΠΟΡΟΥΝ ΝΑ ΑΛΛΑΞΟΥΝ ΑΝΕΥ ΠΡΟΗΓΟΥΜΕΝΗΣ ΠΡΟΕΙΔΟΠΟΙΗΣΗΣ

ΠΑΛΕΤΟΦΟΡΑ

AC2.5T



ΠΑΛΕΤΟΦΟΡΟ ΧΕΙΡΟΚΙΝΗΤΟ

ΑΝΥΨΩΤΙΚΗ ΙΚΑΝΟΤΗΤΑ: 2.500 kg

- ΕΡΓΟΝΟΜΙΚΟΣ ΣΧΕΔΙΑΣΜΟΣ , ΕΥΚΟΛΟ ΣΤΗΝ ΧΡΗΣΗ
- ΔΙΑΣΤΑΣΕΙΣ ΠΙΡΟΥΝΙΩΝ 540 x 1150 mm
- ΔΙΠΛΑ ΡΑΟΥΛΑ ΠΙΡΟΥΝΙΩΝ ΑΠΟ ΚΑΟΥΤΣΟΥΚ (RUBBER)
- ΡΟΔΕΣ ΚΑΟΥΤΣΟΥΚ ΓΙΑ ΑΘΟΥΡΥΒΗ ΚΑΙ ΜΑΚΡΟΧΡΟΝΗ ΛΕΙΤΟΥΡΓΙΑ , ΙΔΑΝΙΚΕΣ ΓΙΑ ΧΡΗΣΗ ΣΕ ΛΕΙΑ ΚΑΙ ΤΡΑΧΕΙΑ ΔΑΠΕΔΑ
- ΚΑΤΑΣΚΕΥΑΣΜΕΝΟ ΣΥΜΦΩΝΑ ΜΕ ΤΗΝ ΚΟΙΝΟΤΙΚΗ ΟΔΗΓΙΑ EN 1757-2

ΚΩΔΙΚΟΣ: 1010000

Λ.Τ. €: 630,00

ΡΤΕ15Q2-A



ΠΑΛΕΤΟΦΟΡΟ ΗΛΕΚΤΡΟΚΙΝΗΤΟ DC 24V

ΑΝΥΨΩΤΙΚΗ ΙΚΑΝΟΤΗΤΑ: 1.500 kg

- ΕΡΓΟΝΟΜΙΚΟΣ ΣΧΕΔΙΑΣΜΟΣ , ΕΥΚΟΛΟ ΣΤΗΝ ΧΡΗΣΗ ΚΑΙ ΣΤΗΝ ΣΥΝΤΗΡΗΣΗ
- ΔΙΑΣΤΑΣΕΙΣ ΠΙΡΟΥΝΙΩΝ 540 x 1150 mm
- ΡΟΔΕΣ ΠΟΛΥΟΥΡΕΘΑΝΗΣ (PU) ΓΙΑ ΑΘΟΥΡΥΒΗ ΚΑΙ ΜΑΚΡΟΧΡΟΝΗ ΛΕΙΤΟΥΡΓΙΑ , ΙΔΑΝΙΚΕΣ ΓΙΑ ΧΡΗΣΗ ΣΕ ΕΥΑΙΣΘΗΤΑ ΔΑΠΕΔΑ, ΧΩΡΙΣ ΝΑ ΑΦΗΝΟΥΝ ΣΗΜΑΔΙΑ
- ΜΠΑΤΑΡΙΑ ΛΙΘΙΟΥ 24V 20 Ah
- ΦΟΡΤΙΣΤΗΣ ΜΠΑΤΑΡΙΑΣ 12A
- ΗΛΕΚΤΡΟΜΑΓΝΗΤΙΚΟ ΦΡΕΝΟ
- ΑΡΙΘΜΟΣ ΡΟΔΩΝ ΜΠΡΟΣΤΑ/ΠΙΣΩ: 1x2/2 (1x+2/4)
- ΚΑΤΑΣΚΕΥΑΣΜΕΝΟ ΣΥΜΦΩΝΑ ΜΕ VDI 2198

ΚΩΔΙΚΟΣ: 1010001

Λ.Τ. €: 2.650,00

ΠΑΛΕΤΟΦΟΡΟ ΖΥΓΙΣΤΙΚΟ ΧΕΙΡΟΚΙΝΗΤΟ

HPT20S



ΠΑΛΕΤΟΦΟΡΟ ΖΥΓΙΣΤΙΚΟ ΧΕΙΡΟΚΙΝΗΤΟ

ΑΝΥΨΩΤΙΚΗ ΙΚΑΝΟΤΗΤΑ: 2.000 kg

- ΕΡΓΟΝΟΜΙΚΟΣ ΣΧΕΔΙΑΣΜΟΣ , ΕΥΚΟΛΟ ΣΤΗΝ ΧΡΗΣΗ
- ΔΙΑΣΤΑΣΕΙΣ ΠΙΡΟΥΝΙΩΝ 570 x 1150 mm
- ΑΡ.ΡΟΔΩΝ : 2 / ΡΑΟΥΛΑ : 4
- ΟΘΟΝΗ ΥΨΗΛΗΣ ΕΥΚΡΙΝΕΙΑΣ ΚΑΙ ΖΥΓΙΣΗ ΥΨΗΛΗΣ ΑΚΡΙΒΕΙΑΣ
- ΕΝΣΩΜΑΤΩΜΕΝΗ ΕΠΑΝΑΦΟΡΤΙΖΟΜΕΝΗ ΜΠΑΤΑΡΙΑ 4000Mah , ΔΙΑΡΚΕΙΑΣ 3 ΜΗΝΩΝ ΜΕ ΜΙΑ ΦΟΡΤΙΣΗ
- ΤΡΟΧΟΙ ΑΠΟ ΚΑΟΥΤΣΟΥΚ ΓΙΑ ΑΘΟΥΡΒΗ ΚΑΙ ΜΑΚΡΟΧΡΟΝΗ ΛΕΙΤΟΥΡΓΙΑ , ΙΔΑΝΙΚΟΙ ΓΙΑ ΧΡΗΣΗ ΣΕ ΛΕΙΑ ΚΑΙ ΤΡΑΧΕΙΑ ΔΑΠΕΔΑ
- ΚΑΤΑΣΚΕΥΑΣΜΕΝΟ ΣΥΜΦΩΝΑ ΜΕ VDI 2198

ΚΩΔΙΚΟΣ: 1010002

Λ.Τ. €: 1.680,00

ΨΑΛΙΔΩΤΑ ΤΡΑΠΕΖΙΑ ΦΟΡΤΙΩΝ ΧΕΙΡΟΚΙΝΗΤΑ

**TF15 & TF30
ΨΑΛΙΔΩΤΑ ΤΡΑΠΕΖΙΑ ΦΟΡΤΙΩΝ**



ΤΡΑΠΕΖΙ ΨΑΛ.ΤF15

**ΑΝΥΨΩΤΙΚΗ ΙΚΑΝΟΤΗΤΑ:
150 kg**

ΥΨΟΣ ΑΝΥΨΩΣΗΣ : 720 mm
ΜΗΚΟΣ ΤΡΑΠΕΖΙΟΥ : 700 mm
ΠΛΑΤΟΣ ΤΡΑΠΕΖΙΟΥ: 450 mm

ΚΩΔΙΚΟΣ: 1010003

Λ.Τ. €: 610,00

ΤΡΑΠΕΖΙ ΨΑΛ.ΤF30

**ΑΝΥΨΩΤΙΚΗ ΙΚΑΝΟΤΗΤΑ:
300 kg**

ΥΨΟΣ ΑΝΥΨΩΣΗΣ : 880 mm
ΜΗΚΟΣ ΤΡΑΠΕΖΙΟΥ : 815 mm
ΠΛΑΤΟΣ ΤΡΑΠΕΖΙΟΥ : 500 mm

ΚΩΔΙΚΟΣ: 1010004

Λ.Τ. €: 750,00

- Λ.Τ. € = ΛΙΑΝΙΚΗ ΤΙΜΗ ΑΝΕΥ ΦΠΑ. ΟΙ ΤΙΜΕΣ ΕΠΙΒΑΡΥΝΟΝΤΑΙ ΜΕ ΦΠΑ
- ΟΙ ΤΙΜΕΣ ΜΠΟΡΟΥΝ ΝΑ ΑΛΛΑΞΟΥΝ ΑΝΕΥ ΠΡΟΗΓΟΥΜΕΝΗΣ ΠΡΟΕΙΔΟΠΟΙΗΣΗΣ

ΜΗΧΑΝΗΜΑΤΑ ΑΠΟΘΗΚΩΝ ΜΗΧΑΝΗΜΑΤΑ ΣΤΟΙΒΑΞΗΣ ΧΕΙΡΟΚΙΝΗΤΑ ΚΑΙ ΗΜΙ-ΗΛΕΚΤΡΙΚΑ NOBLELIFT

SFH1530



ΜΗΧΑΝΗΜΑ ΣΤΟΙΒΑΞΗΣ ΧΕΙΡΟΚΙΝΗΤΟ

ΑΝΥΨΩΤΙΚΗ ΙΚΑΝΟΤΗΤΑ:

1.500 kg

- ΥΨΟΣ ΑΝΥΨΩΣΗΣ : 3,2 ΜΤ
- ΔΙΑΣΤΑΣΕΙΣ ΠΙΡΟΥΝΙΩΝ 550 x 1150 mm
- ΡΑΟΥΛΑ ΠΙΡΟΥΝΙΩΝ Ø74x70
- ΡΟΔΕΣ ΚΙΝΗΣΗΣ Ø180x50
- ΑΝΥΨΩΣΗ ΜΕ ΑΝΤΛΙΑ
- ΑΝΥΨΩΣΗ ΥΔΡΑΥΛΙΚΗ ΜΕ ΠΕΝΤΑΛ ΠΟΔΙΟΥ
- ΚΑΤΑΣΚΕΥΑΣΜΕΝΟ ΣΥΜΦΩΝΑ ΜΕ ΤΗΝ ΚΟΙΝΟΤΙΚΗ ΟΔΗΓΙΑ EN 1757-1
- ΒΑΡΟΣ: 220 kg

ΚΩΔΙΚΟΣ:

1010005

Λ.Τ. €:

1.900,00

- ΙΔΑΝΙΚΗ ΚΑΙ ΟΙΚΟΝΟΜΙΚΗ ΛΥΣΗ ΓΙΑ ΜΕΤΑΦΟΡΑ ΚΑΙ ΑΝΥΨΩΣΗ ΕΜΠΟΡΕΥΜΑΤΩΝ.
- ΥΨΗΛΗΣ ΑΝΤΟΧΗΣ , ΕΥΕΛΙΚΤΟ, ΜΕ ΕΡΓΟΝΟΜΙΚΕΣ ΛΑΒΕΣ
- ΠΑΡΕΧΕΙ ΑΠΟΤΕΛΕΣΜΑΤΙΚΗ ΣΤΟΙΒΑΞΗ ΠΟΛΛΑΠΛΩΝ ΕΦΑΡΜΟΓΩΝ ΣΤΙΣ ΑΠΟΘΗΚΕΣ ΣΑΣ

ΜΗΧΑΝΗΜΑ ΣΤΟΙΒΑΞΗΣ

ΜΗΧΑΝΗΜΑ ΣΤΟΙΒΑΞΗΣ ΗΜΙ-ΗΛΕΚΤΡΙΚΟ

SPN-1030



ΑΝΥΨΩΤΙΚΗ ΙΚΑΝΟΤΗΤΑ:

1.000 kg

- ΥΨΟΣ ΑΝΥΨΩΣΗΣ : 3 ΜΤ
- ΔΙΑΣΤΑΣΕΙΣ ΠΙΡΟΥΝΙΩΝ 550 x 1150 mm
- ΡΟΔΕΣ ΠΟΛΥΟΥΡΕΘΑΝΗΣ (PU) ΓΙΑ ΑΘΟΡΥΒΗ ΚΑΙ ΜΑΚΡΟΧΡΟΝΗ ΛΕΙΤΟΥΡΓΙΑ , ΙΔΑΝΙΚΟΙ ΓΙΑ ΧΡΗΣΗ ΣΕ ΕΥΑΙΣΘΗΤΑ ΔΑΠΕΔΑ, ΧΩΡΙΣ ΝΑ ΑΦΗΝΟΥΝ ΣΗΜΑΔΙΑ
- ΣΚΛΗΡΟ ΕΠΙΧΡΩΜΙΩΜΕΝΟ ΕΜΒΟΛΟ
- ΡΥΘΜΙΖΟΜΕΝΗ ΑΛΥΣΙΔΑ ΑΝΥΨΩΣΗΣ
- ΙΣΧΥΡΟΣ ΚΙΝΗΤΗΡΑΣ ΑΝΥΨΩΣΗΣ 1,6 KW
- ΕΝΣΩΜΑΤΩΜΕΝΗ ΜΠΑΤΑΡΙΑ 12V/150Ah ΠΟΥ ΔΕΝ ΧΡΕΙΑΖΕΤΑΙ ΣΥΝΤΗΡΗΣΗ, ΠΑΡΕΧΕΙ ΙΣΧΥΡΗ ΙΣΧΥ ΓΙΑ ΤΗΝ ΠΡΑΓΜΑΤΟΠΟΙΗΣΗ ΣΥΧΝΩΝ ΕΡΓΑΣΙΩΝ ΑΝΥΨΩΣΗΣ
- ΕΝΣΩΜΑΤΩΜΕΝΟΣ ΦΟΡΤΙΣΤΗΣ ΠΟΥ ΔΙΕΥΚΟΛΥΝΕΙ ΤΗΝ ΕΥΚΟΛΗ ΚΑΙ ΑΞΙΟΠΙΣΤΗ ΦΟΡΤΙΣΗ ΤΗΣ ΕΝΣΩΜΑΤΩΜΕΝΗΣ ΜΠΑΤΑΡΙΑΣ

ΚΩΔΙΚΟΣ:

1010006

Λ.Τ. €:

3.820,00

- ΑΠΟΔΟΤΙΚΗ ΚΑΙ ΟΙΚΟΝΟΜΙΚΗ ΛΥΣΗ ΓΙΑ ΜΕΤΑΦΟΡΑ ΚΑΙ ΑΝΥΨΩΣΗ ΕΜΠΟΡΕΥΜΑΤΩΝ.
- ΣΤΙΒΑΡΟΣ ΚΑΙ ΑΞΙΟΠΙΣΤΟΣ ΙΣΤΟΣ ΥΨΗΛΗΣ ΑΝΤΟΧΗΣ
- ΠΑΡΕΧΕΙ ΑΠΟΤΕΛΕΣΜΑΤΙΚΗ ΣΤΟΙΒΑΞΗ , ΠΟΛΛΑΠΛΩΝ ΕΦΑΡΜΟΓΩΝ ΣΤΙΣ ΑΠΟΘΗΚΕΣ ΣΑΣ

- Λ.Τ. € = ΛΙΑΝΙΚΗ ΤΙΜΗ ΑΝΕΥ ΦΠΑ. ΟΙ ΤΙΜΕΣ ΕΠΙΒΑΡΥΝΟΝΤΑΙ ΜΕ ΦΠΑ
- ΟΙ ΤΙΜΕΣ ΜΠΟΡΟΥΝ ΝΑ ΑΛΛΑΞΟΥΝ ΑΝΕΥ ΠΡΟΗΓΟΥΜΕΝΗΣ ΠΡΟΕΙΔΟΠΟΙΗΣΗΣ

ΜΗΧΑΝΗΜΑΤΑ ΑΠΟΘΗΚΩΝ ΜΗΧΑΝΗΜΑΤΑ ΣΤΟΙΒΑΞΗΣ ΗΛΕΚΤΡΙΚΑ NOBLELIFT

PSE15L-C



NEW

ΜΗΧΑΝΗΜΑ ΣΤΟΙΒΑΞΗΣ ΗΛΕΚΤΡΙΚΟ ΠΕΖΟΥ ΧΡΗΣΤΗ

ΑΝΥΨΩΤΙΚΗ ΙΚΑΝΟΤΗΤΑ:	1.500 kg
-----------------------------	-----------------

- ΥΨΟΣ ΑΝΥΨΩΣΗΣ : 3,2 ΜΤ
- ΔΙΠΛΟΣ ΙΣΤΟΣ 3,2 ΜΤ
- ΔΙΑΣΤΑΣΕΙΣ ΠΙΡΟΥΝΙΩΝ 570 x 1150 mm
- ΡΟΔΕΣ ΠΟΛΥΟΥΡΕΘΑΝΗΣ (PU) ΓΙΑ ΑΘΟΥΡΒΗ ΚΑΙ ΜΑΚΡΟΧΡΟΝΗ ΛΕΙΤΟΥΡΓΙΑ , ΙΔΑΝΙΚΕΣ ΓΙΑ ΧΡΗΣΗ ΣΕ ΕΥΑΙΣΘΗΤΑ ΔΑΠΕΔΑ, ΧΩΡΙΣ ΝΑ ΑΦΗΝΟΥΝ ΣΗΜΑΔΙΑ
- ΜΟΤΕΡ ΠΛΟΗΓΗΣΗΣ 1 ΗΡ
- ΜΠΑΤΑΡΙΑ LEAD-ACID 100Ah ΠΟΥ ΔΕΝ ΧΡΕΙΑΖΕΤΑΙ ΣΥΝΤΗΡΗΣΗ
- ΦΟΡΤΙΣΤΗΣ ΜΠΑΤΑΡΙΑΣ ΕΝΣΩΜΑΤΩΜΕΝΟΣ 24V/15A
- ΦΡΕΝΟ ΗΛΕΚΤΡΟΜΑΓΝΗΤΙΚΟ
- ΚΑΤΑΣΚΕΥΑΣΜΕΝΟ ΣΥΜΦΩΝΑ ΜΕ VDI 2198

ΚΩΔΙΚΟΣ:	1010007
-----------------	----------------

Λ.Τ. €:	5.530,00
----------------	-----------------

- ΙΔΑΝΙΚΗ ΚΑΙ ΑΞΙΟΠΙΣΤΗ ΛΥΣΗ ΓΙΑ ΜΙΚΡΟΥΣ ΧΩΡΟΥΣ ΛΟΓΩ ΤΟΥ ΣΥΜΠΑΓΟΥΣ ΚΑΙ ΕΛΑΦΡΙΟΥ ΣΧΕΔΙΑΣΜΟΥ ΤΟΥ
- ΣΤΙΒΑΡΟΣ ΙΣΤΟΣ ΥΨΗΛΗΣ ΑΝΤΟΧΗΣ ΚΑΙ ΣΤΑΘΕΡΟΤΗΤΑΣ
- ΕΥΕΛΙΚΤΟ, ΜΕ ΕΡΓΟΝΟΜΙΚΗ ΛΑΒΗ ΚΑΙ ΑΣΦΑΛΗ ΧΡΗΣΗ
- ΠΑΡΕΧΕΙ ΑΠΟΤΕΛΕΣΜΑΤΙΚΗ ΣΤΟΙΒΑΞΗ, ΠΟΛΛΑΠΛΩΝ ΕΦΑΡΜΟΓΩΝ ΣΤΙΣ ΑΠΟΘΗΚΕΣ ΣΑΣ

PSE15-C



NEW

ΜΗΧΑΝΗΜΑ ΣΤΟΙΒΑΞΗΣ ΗΛΕΚΤΡΙΚΟ ΜΕ ΑΝΑΒΑΣΗ ΧΡΗΣΤΗ

ΑΝΥΨΩΤΙΚΗ ΙΚΑΝΟΤΗΤΑ:	1.500 kg
-----------------------------	-----------------

- ΥΨΟΣ ΑΝΥΨΩΣΗΣ : 3,2 ΜΤ
- ΔΙΠΛΟΣ ΙΣΤΟΣ 3,2 ΜΤ
- ΔΙΑΣΤΑΣΕΙΣ ΠΙΡΟΥΝΙΩΝ 570 x 1150 mm
- ΡΟΔΕΣ ΠΟΛΥΟΥΡΕΘΑΝΗΣ (PU) ΓΙΑ ΑΘΟΥΡΒΗ ΚΑΙ ΜΑΚΡΟΧΡΟΝΗ ΛΕΙΤΟΥΡΓΙΑ , ΙΔΑΝΙΚΕΣ ΓΙΑ ΧΡΗΣΗ ΣΕ ΕΥΑΙΣΘΗΤΑ ΔΑΠΕΔΑ, ΧΩΡΙΣ ΝΑ ΑΦΗΝΟΥΝ ΣΗΜΑΔΙΑ
- ΜΟΤΕΡ ΑΝΥΨΩΣΗΣ 3 ΗΡ
- ΜΠΑΤΑΡΙΑ 106 Ah
- ΦΟΡΤΙΣΤΗΣ ΜΠΑΤΑΡΙΑΣ ΕΝΣΩΜΑΤΩΜΕΝΟΣ 24V/12A
- ΜΕ ΠΕΝΤΑΛ ΚΑΙ ΠΡΟΣΤΑΤΕΥΤΙΚΟΥΣ ΒΡΑΧΙΟΝΕΣ
- ΜΕ ΔΙΑΚΟΠΤΗ ΣΤΑΜΑΤΗΜΑΤΟΣ ΕΚΤΑΚΤΗΣ ΑΝΑΓΚΗΣ
- ΚΑΤΑΣΚΕΥΑΣΜΕΝΟ ΣΥΜΦΩΝΑ ΜΕ VDI 2198

ΚΩΔΙΚΟΣ:	1010008
-----------------	----------------

Λ.Τ. €:	6.635,00
----------------	-----------------

- ΑΠΟΔΟΤΙΚΗ ΚΑΙ ΞΕΚΟΥΡΑΣΤΗ ΕΡΓΑΣΙΑ ΓΙΑ ΜΕΤΑΦΟΡΑ ΚΑΙ ΑΝΥΨΩΣΗ ΕΜΠΟΡΕΥΜΑΤΩΝ.
- ΣΤΙΒΑΡΟΣ ΚΑΙ ΑΞΙΟΠΙΣΤΟΣ ΙΣΤΟΣ ΥΨΗΛΗΣ ΑΝΤΟΧΗΣ
- ΕΥΕΛΙΚΤΟ ΚΑΙ ΓΡΗΓΟΡΟ ΓΙΑ ΤΟΝ ΧΡΗΣΤΗ
- ΠΑΡΕΧΕΙ ΑΠΟΤΕΛΕΣΜΑΤΙΚΗ ΣΤΟΙΒΑΞΗ, ΠΟΛΛΑΠΛΩΝ ΕΦΑΡΜΟΓΩΝ ΣΤΙΣ ΑΠΟΘΗΚΕΣ ΣΑΣ
- ΙΔΑΝΙΚΟ ΓΙΑ ΑΠΟΘΗΚΕΣ, ΕΡΓΟΣΤΑΣΙΑ, SUPER MARKET ΚΤΛ.

- Λ.Τ. € = ΛΙΑΝΙΚΗ ΤΙΜΗ ΑΝΕΥ ΦΠΑ. ΟΙ ΤΙΜΕΣ ΕΠΙΒΑΡΥΝΟΝΤΑΙ ΜΕ ΦΠΑ
- ΟΙ ΤΙΜΕΣ ΜΠΟΡΟΥΝ ΝΑ ΑΛΛΑΞΟΥΝ ΑΝΕΥ ΠΡΟΗΓΟΥΜΕΝΗΣ ΠΡΟΕΙΔΟΠΟΙΗΣΗΣ

ΑΝΤΛΙΕΣ ΜΕΜΒΡΑΝΟΦΟΡΕΣ ΙΤΑΛΙΑΣ UDOR

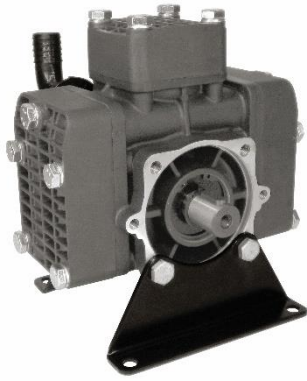

ΚΑΡΡΑ 32 1C



ΚΑΡΡΑ 43 GRT



ΚΑΡΡΑ 43 1C- ΚΑΡΡΑ 53 1C

ΤΥΠΟΣ	ΕΚΔΟΣΗ	ΜΕΜΒΡ.	ΠΙΕΣΗ ΑΤΜ	ΠΑΡΟΧΗ ΛΙΤ/΄	ΣΤΡ./΄	KG	ΚΩΔΙΚΟΣ	Λ.Τ. €
ΚΑΡΡΑ 32 GR	Με σφήνα	2	30	36	550	8	0201001	396,50
ΚΑΡΡΑ 32 GRT	Με τροχαλία	2	30	36	550	8	0209000	521,00
ΚΑΡΡΑ 32 1C	Με 1 άξονα	2	30	36	550	8	0209001	448,00
ΚΑΡΡΑ 43 GR	Με σφήνα	3	40	46	550	11	0201002	500,00
ΚΑΡΡΑ 43 GRT	Με τροχαλία	3	40	46	550	11	0209002	624,50
ΚΑΡΡΑ 43 1C	Με 1 άξονα	3	40	46	550	11	0201003	521,50
ΚΑΡΡΑ 53 GR	Με σφήνα	3	40	55	550	11	0201004	545,50
ΚΑΡΡΑ 53 GRT	Με τροχαλία	3	40	55	550	11	0209003	670,00
ΚΑΡΡΑ 53 1C	Με 1 άξονα	3	40	55	550	11	0201005	567,00
ΚΑΡΡΑ 53 1C TS	Με 1 άξονα & δυνατότητα προσθήκης άξονα	3	40	55	550	11	0201006	586,00

	ΤΥΠΟΣ: 7703F3	ΤΥΠΟΣ: 6062B2	ΤΥΠΟΣ: 507175
ΠΕΡΙΓΡΑΦΗ ΕΙΔΟΥΣ:	ΤΡΟΧΑΛΙΑ Ø250	ΑΞΟΝΑΚΙ	ΜΕΙΩΤΗΡΑΣ "S160-3/4"GR για κινητήρες με άξονα Ø19,05
ΚΑΤΑΛΛΗΛΟ ΓΙΑ ΑΝΤΛΙΕΣ:	ΚΑΡΡΑ 32/43/53 GR	ΚΑΡΡΑ 32/43/53 GR ΚΑΡΡΑ 53 1C TS ΚΑΡΡΑ 65 TS 1A	ΚΑΡΡΑ 32/43/53 GR
ΚΩΔΙΚΟΣ:	0241000	0241045	0241050
Λ.Τ. €:	125,00	52,00	282,50

- Λ.Τ. € = ΛΙΑΝΙΚΗ ΤΙΜΗ ΑΝΕΥ ΦΠΑ. ΟΙ ΤΙΜΕΣ ΕΠΙΒΑΡΥΝΟΝΤΑΙ ΜΕ ΦΠΑ
- ΟΙ ΤΙΜΕΣ ΜΠΟΡΟΥΝ ΝΑ ΑΛΛΑΞΟΥΝ ΑΝΕΥ ΠΡΟΗΓΟΥΜΕΝΗΣ ΠΡΟΕΙΔΟΠΟΙΗΣΗΣ

ΑΝΤΛΙΕΣ ΜΕΜΒΡΑΝΟΦΟΡΕΣ ΙΤΑΛΙΑΣ UDOR



ΚΑΡΡΑ 65 1C



DELTA 75 1C



DELTA 100

ΤΥΠΟΣ	ΕΚΔΟΣΗ	ΜΕΜΒΡ.	ΠΙΕΣΗ ΑΤΜ	ΠΑΡΟΧΗ ΛΙΤ/΄	ΣΤΡ./΄	KG	ΚΩΔΙΚΟΣ	Λ.Τ. €
ΚΑΡΡΑ 65 1C	Με 1 άξονα	3	40	67	550	13	0201007	664,50
ΚΑΡΡΑ 65 1C TS	Με 1 άξονα & δυνατότητα προσθήκης άξονα	3	40	67	550	13	0201008	673,00
DELTA 75 1C	Με 1 άξονα	3	40	79	550	19	0201009	818,00
DELTA 75 2C TS	Με 2 άξονες	3	40	79	550	19	0201010	853,00
DELTA 75 VA	Για σύνδεση και σε υδραυλικούς κιν/ρες	3	40	79	550	19	0201011	889,00
DELTA 100 1C	Με 1 άξονα	4	40	97	550	27	0201012	926,50
DELTA 100 2C TS	Με 2 άξονες	4	40	104	550	27	0201013	956,50



DELTA 125 2C TS



ΚΑΡΡΑ 151 2C TS



OMEGA 170 2C TS



BETA 150 2C TS

ΤΥΠΟΣ	ΕΚΔΟΣΗ	ΜΕΜΒΡ.	ΠΙΕΣΗ ΑΤΜ	ΠΑΡΟΧΗ ΛΙΤ/΄	ΣΤΡ./΄	KG	ΚΩΔΙΚΟΣ	Λ.Τ. €
DELTA 125 2C TS	Με 2 άξονες	5	40	126	550	28	0201014	1.193,00
DELTA 140 2C TS	Με 2 άξονες	3	50	137,8	550	36	0201015	1.259,00
ΚΑΡΡΑ 151 2C TS	Με 2 άξονες	4	50	155	550	42	0201016	1.442,00
DELTA 170 2C TS	Με 2 άξονες	4	50	179,2	550	43	0201017	1.490,00
OMEGA 170 2C TS	Με 2 άξονες	4	50	177	550	45	0201018	1.799,00
BETA 150 2C TS	Με 2 άξονες	4	50	170	550	52	0201019	2.271,00

- Λ.Τ. € = ΛΙΑΝΙΚΗ ΤΙΜΗ ΑΝΕΥ ΦΠΑ. ΟΙ ΤΙΜΕΣ ΕΠΙΒΑΡΥΝΟΝΤΑΙ ΜΕ ΦΠΑ
- ΟΙ ΤΙΜΕΣ ΜΠΟΡΟΥΝ ΝΑ ΑΛΛΑΞΟΥΝ ΑΝΕΥ ΠΡΟΗΓΟΥΜΕΝΗΣ ΠΡΟΕΙΔΟΠΟΙΗΣΗΣ

ΑΝΤΛΙΕΣ ΜΕΜΒΡΑΝΟΦΟΡΕΣ ΙΤΑΛΙΑΣ UDOR ΧΑΜΗΛΗΣ ΠΙΕΣΗΣ



ΖΕΤΑ 70 1C



ΖΕΤΑ 85 1C



ΖΕΤΑ 100 1C

ΤΥΠΟΣ	ΕΚΔΟΣΗ	ΜΕΜΒΡ.	ΠΙΕΣΗ ΑΤΜ	ΠΑΡΟΧΗ ΛΙΤ/΄	ΣΤΡ./΄	KG	ΚΩΔΙΚΟΣ	Λ.Τ. €
ΖΕΤΑ 70 1C	Με 1 άξονα	3	20	71	550	9	0201020	491,50
ΖΕΤΑ 85 1C	Με 1 άξονα	3	20	85	550	12	0201021	555,00
ΖΕΤΑ 100 1C	Με 1 άξονα	3	20	98	550	13	0201022	613,00



ΖΕΤΑ 120 - ΖΕΤΑ 140





ΖΕΤΑ 170 - ΖΕΤΑ 200



ΖΕΤΑ 230

ΤΥΠΟΣ	ΕΚΔΟΣΗ	ΜΕΜΒΡ.	ΠΙΕΣΗ ΑΤΜ	ΠΑΡΟΧΗ ΛΙΤ/΄	ΣΤΡ./΄	KG	ΚΩΔΙΚΟΣ	Λ.Τ. €
ΖΕΤΑ 120 1C	Με 1 άξονα	3	20	116	550	18	0201023	785,00
ΖΕΤΑ 140 1C	Με 1 άξονα	3	20	135	550	18	0201024	828,00
ΖΕΤΑ 170 1C	Με 1 άξονα	4	20	170	550	24	0201025	1.231,50
ΖΕΤΑ 200 TS 2C	Με 2 άξονες	4	20	198	550	26	0201026	1.455,00
ΖΕΤΑ 230 TS 2C	Με 2 άξονες	6	20	228	550	36	0201027	1.584,00

ΠΡΟΣΤΑΤΕΥΤΙΚΑ ΑΝΤΛΙΩΝ UDOR

ΤΥΠΟΣ	ΠΕΡΙΓΡΑΦΗ	ΣΥΝΔΕΣΙΜΟΤΗΤΑ ΣΕ ΣΕΙΡΑ ΑΝΤΛΙΩΝ	ΕΙΔΟΣ	ΚΩΔΙΚΟΣ	Λ.Τ. €
606602	ΠΡΟΣΤΑΤΕΥΤΙΚΟ ΑΞΟΝΑ	ΖΕΤΑ 70 ΕΩΣ ΖΕΤΑ 140		0241006	12,00
606605	ΠΡΟΣΤΑΤΕΥΤΙΚΟ ΑΞΟΝΑ "STANDARD"	ΚΑΡΡΑ/ DELTA/ ΟΜΕΓΑ/ ΒΕΤΑ/ ΓΑΜΜΑ/ ΖΕΤΑ 170-230		0241007	13,20

- Λ.Τ. € = ΛΙΑΝΙΚΗ ΤΙΜΗ ΑΝΕΥ ΦΠΑ. ΟΙ ΤΙΜΕΣ ΕΠΙΒΑΡΥΝΟΝΤΑΙ ΜΕ ΦΠΑ
- ΟΙ ΤΙΜΕΣ ΜΠΟΡΟΥΝ ΝΑ ΑΛΛΑΞΟΥΝ ΑΝΕΥ ΠΡΟΗΓΟΥΜΕΝΗΣ ΠΡΟΕΙΔΟΠΟΙΗΣΗΣ

ΑΝΤΛΙΕΣ ΕΜΒΟΛΟΦΟΡΕΣ ΙΤΑΛΙΑΣ UDOR

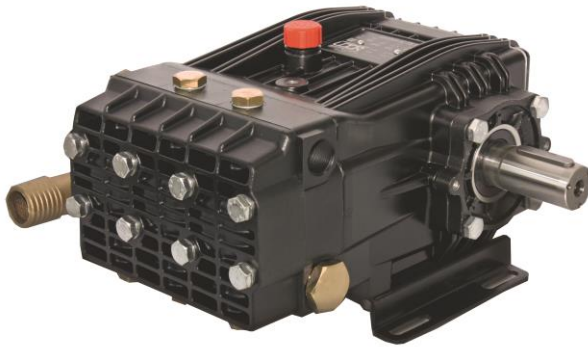

GAMMA 62 2C TS

GAMMA 105 / GAMMA 105 / GAMMA 125

ΤΥΠΟΣ	ΕΚΔΟΣΗ	ΕΜΒΟΛΑ	ΠΙΕΣΗ ΑΤΜ	ΠΑΡΟΧΗ ΛΙΤ/΄	ΣΤΡ./΄	KG	ΚΩΔΙΚΟΣ	Λ.Τ. €
GAMMA 62 1C TS	Με 1 άξονα & δυνατότητα προσθήκης άξονα	3	50	68	600	21	0201028	1.096,00
GAMMA 62 2C TS	Με 2 άξονες	3	50	68	600	21	0201029	1.102,00
GAMMA 62 TS GR	Με σφήνα	3	50	68	600	21	0201030	1.115,00
GAMMA 85 2C TS	Με 2 άξονες	3	60	85	600	38	0201031	1.590,00
GAMMA 105 2C TS	Με 2 άξονες	3	60	109	600	38	0201032	1.613,00
GAMMA 125 2C TS	Με 2 άξονες	3	60	134	600	38	0201033	1.826,00



GAMMA 162 / GAMMA 202 / GAMMA 242

ΤΥΠΟΣ	ΕΚΔΟΣΗ	ΕΜΒΟΛΑ	ΠΙΕΣΗ ΑΤΜ	ΠΑΡΟΧΗ ΛΙΤ/΄	ΣΤΡ./΄	KG	ΚΩΔΙΚΟΣ	Λ.Τ. €
GAMMA 162 2C TS	Με 2 άξονες	6	60	170	600	52	0201034	2.663,00
GAMMA 202 2C TS	Με 2 άξονες	6	60	212	600	52	0201035	2.698,00
GAMMA 242 2C TS	Με 2 άξονες	6	60	239	550	52	0201036	3.029,00

- > Λ.Τ. € = ΛΙΑΝΙΚΗ ΤΙΜΗ ΑΝΕΥ ΦΠΑ. ΟΙ ΤΙΜΕΣ ΕΠΙΒΑΡΥΝΟΝΤΑΙ ΜΕ ΦΠΑ
- > ΟΙ ΤΙΜΕΣ ΜΠΟΡΟΥΝ ΝΑ ΑΛΛΑΞΟΥΝ ΑΝΕΥ ΠΡΟΗΓΟΥΜΕΝΗΣ ΠΡΟΕΙΔΟΠΟΙΗΣΗΣ

ΑΝΤΛΙΕΣ ΕΜΒΟΛΟΦΟΡΕΣ ΙΤΑΛΙΑΣ UDOR ΥΨΗΛΗΣ ΠΙΕΣΗΣ





PNC 11/11S - PNC 13/15S



BC 15/20S - BC 21/20S

ΤΥΠΟΣ	ΠΙΕΣΗ ΑΤΜ	ΠΑΡΟΧΗ ΛΙΤ/΄	ΣΤΡΟΦΕΣ/΄	ΑΞΟΝΑΣ Ø	ΑΠΑΙΤΟΥΜΕΝΗ ΙΣΧΥΣ/ ΗΡ	KG	ΚΩΔΙΚΟΣ	Λ.Τ. €
PNC 11/11S	110	11	1450	24	3,1	5,3	0201037	510,00
PNC 13/15S	150	13	1450	24	5,0	5,6	0201038	548,00
BC 15/20S	200	15	1450	24	7,7	9,1	0201039	656,00
BC 21/20S	200	20	1450	24	10,3	9,1	0201040	699,00

ΧΕΙΡΙΣΤΗΡΙΑ ΕΜΒΟΛΟΦΟΡΩΝ ΑΝΤΛΙΩΝ Υ.Π.

	ΧΕΙΡΙΣΤΗΡΙΟ UBI-17	ΧΕΙΡΙΣΤΗΡΙΟ UBI-23	ΧΕΙΡΙΣΤΗΡΙΟ U-251
			
ΠΑΡΟΧΗ / ΠΙΕΣΗ :	25 lt / 220 bar	30 lt / 220 bar	40 lt / 250 bar
ΚΑΤΑΛΛΗΛΟ ΓΙΑ ΑΝΤΛΙΕΣ:	PNC 11/11S - PNC 13/15S	BC 15/20S - BC21/20S	BC 15/20S - BC21/20S
ΚΩΔΙΚΟΣ:	0241031	0241032	0241033
Λ.Τ. €:	198,00	210,00	84,00

ΕΞΑΡΤΗΜΑΤΑ ΕΜΒΟΛΟΦΟΡΩΝ ΑΝΤΛΙΩΝ Υ.Π.

	ΠΙΣΤΟΛΑ GL280	ΠΡΟΕΚΤΑΣΗ 900	ΠΡΟΕΚΤΑΣΗ 1200	ΜΑΝΟΜΕΤΡΟ ΓΛΥΚ. 132/GR5	ΣΩΛΗΝ 5/16
					
	Παροχή: 40 lt	Μήκος: 900 mm	Μήκος: 1200 mm	1/4" Ø63 inox, κ.ουρά	Μήκος: 20 μτ
ΠΙΕΣΗ :	280 bar	250 bar	250 bar	0-250 bar	250 bar
ΚΩΔΙΚΟΣ ΕΞΑΝ:	0241034	0241035	0241036	0133002	0244004
Λ.Τ. €:	71,00	22,20	30,00	24,60	246,00



ΤΥΠΟΣ	ΠΕΡΙΓΡΑΦΗ	ΤΕΧΝΙΚΑ ΣΤΟΙΧΕΙΑ	ΚΩΔΙΚΟΣ	Λ.Τ. €
R04	ΚΟΜΠΛΕΡ Ø 24	1,5-3 ΗΡ	0241037	78,00
J15-28	ΚΟΜΠΛΕΡ Ø 28	7,5-15 ΗΡ	0241038	85,30
J15-38	ΚΟΜΠΛΕΡ Ø 38	7,5-15 ΗΡ	0241039	96,00
J15-42	ΚΟΜΠΛΕΡ Ø 42	7,5-15 ΗΡ	0241040	96,00
RN/R05	ΚΑΜΠΑΝΑ+ΚΟΜΠΛΕΡ	ΜΕC 100-112	0241041	96,00
G08	ΚΑΜΠΑΝΑ+ΚΟΜΠΛΕΡ	ΜΕC 100-112	0241042	142,00
MG10	ΚΑΜΠΑΝΑ+ΚΟΜΠΛΕΡ	ΜΕC 132	0241043	225,00
N04	ΑΚΡΟΦΥΣ ΙΝΟΧ 1/4-65^	-	0241044	14,40

- Λ.Τ. € = ΛΙΑΝΙΚΗ ΤΙΜΗ ΑΝΕΥ ΦΠΑ. ΟΙ ΤΙΜΕΣ ΕΠΙΒΑΡΥΝΟΝΤΑΙ ΜΕ ΦΠΑ
- ΟΙ ΤΙΜΕΣ ΜΠΟΡΟΥΝ ΝΑ ΑΛΛΑΞΟΥΝ ΑΝΕΥ ΠΡΟΗΓΟΥΜΕΝΗΣ ΠΡΟΕΙΔΟΠΟΙΗΣΗΣ

ΧΕΙΡΙΣΤΗΡΙΑ ΑΝΤΛΙΩΝ ΜΕΜΒΡΑΝΟΦΟΡΩΝ ΙΤΑΛΙΑΣ UDOR



ΤΥΠΟΣ	ΡΑΚΟΡ ΠΑΡ.	ΣΥΝΙΣΤΩΜΕΝΕΣ ΑΝΤΛΙΕΣ	ΠΑΡΟΧΗ Lt	ΠΙΕΣΗ bar	ΕΞΟΔΟΙ	ΚΩΔΙΚΟΣ	Λ.Τ. €
DL2	Ø10	ZETA 70/85 ZETA 100-140 ΚΑΡΡΑ 32-65 DELTA 75-100	100	40	2	0241001	108,00



DS3 INOX	Ø10	ZETA 70/85 ZETA 100-140 ΚΑΡΡΑ 32-65 DELTA 75-100	100	40	3	0241002	139,00
----------	-----	---	-----	----	---	---------	--------



UHP	G 1/2"	DELTA 125-170 ΚΑΡΡΑ 151 OMEGA 170 BETA 150 GAMMA 105/125	170	50	2	0241005	280,00
-----	--------	--	-----	----	---	---------	--------



SB/4	Ø10				4	0241008	314,00
	Ø13					0241009	314,00



SB/5	Ø10	ZETA 70-140	120	20	5	0241010	336,00
	Ø13					0241011	336,00



SB/6	Ø10				6	0241012	357,00
	Ø13					0241013	357,00



SL/5	Ø10	ZETA 70-260	250	20	5	0241014	468,00
	Ø13					0241015	468,00



SL/6	Ø10				6	0241016	493,00
	Ø13					0241017	493,00



VRG 400	G 1 1/2"	ZETA 170-400	400	20	1	0241018	234,00
---------	----------	--------------	-----	----	---	---------	--------

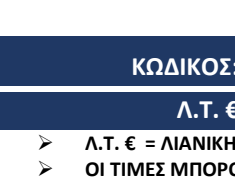

ZX3/60	Ø10	ZETA 70-140 ΚΑΡΡΑ 32/33 ΚΑΡΡΑ 43/53/65 DELTA 75-125	120	ΑΠΟ 20 ΕΩΣ 60	3	0241020	274,00
--------	-----	--	-----	------------------	---	---------	--------





ZX4/60	Ø10	OMEGA 170 BETA 150 GAMMA 85-125			4	0241021	294,00
--------	-----	---------------------------------------	--	--	---	---------	--------



VRG/250	Ø36	GAMMA 162-242	250	80	1	0241030	303,00
---------	-----	---------------	-----	----	---	---------	--------

ΕΞΑΡΤΗΜΑΤΑ ΧΕΙΡΙΣΤΗΡΙΩΝ

ΤΥΠΟΣ: 0100405 /ΡΑΚΟΡ Ø19 1/2"	ΤΥΠΟΣ: 870410 /KIT για ΣΕΤ ΕΞΑΡΤ. DS
	

ΚΩΔΙΚΟΣ:	0244000	0241004
Λ.Τ. €	5,80	19,20

- > Λ.Τ. € = ΛΙΑΝΙΚΗ ΤΙΜΗ ΑΝΕΥ ΦΠΑ. ΟΙ ΤΙΜΕΣ ΕΠΙΒΑΡΥΝΟΝΤΑΙ ΜΕ ΦΠΑ
- > ΟΙ ΤΙΜΕΣ ΜΠΟΡΟΥΝ ΝΑ ΑΛΛΑΞΟΥΝ ΑΝΕΥ ΠΡΟΗΓΟΥΜΕΝΗΣ ΠΡΟΕΙΔΟΠΟΙΗΣΗΣ

ΨΕΚΑΣΤΙΚΑ ΕΔΑΦΟΥΣ UDOR

ΨΕΚΑΣΤΙΚΑ BENZINOKINHTA UDOR ΙΤΑΛΙΑΣ



ΤΥΠΟΣ ΨΕΚΑΣΤΙΚΟΥ	ΜΕ ΑΝΤΛΙΑ UDOR ΙΤΑΛΙΑΣ	ΜΕ BENZINOKINHTHΡA	ΙΣΧΥΣ ΗΡ	ΠΙΕΣΗ ΑΤΜ	ΠΑΡΟΧΗ ΛΙΤ/΄	ΚΩΔΙΚΟΣ	Λ.Τ. €	
ΚΑΡΡΑ 15/CM	Μ Ε Μ Β Ρ Α Ν Ο Φ Ο Ρ Α	ΚΑΡΡΑ 15	2 ΧΡΟΝΟ CM46	2	20	15,5	0291100	661,00
ΙΟΤΑ 17/CM		ΙΟΤΑ 17	2 ΧΡΟΝΟ CM46	2	20	17,2	0291101	673,00
ΙΟΤΑ 20/CM		ΙΟΤΑ 20	2 ΧΡΟΝΟ CM46	2	20	19	0291102	733,00

ΨΕΚΑΣΤΙΚΑ BENZINOKINHTA ΤΡΟΧΗΛΑΤΑ ΜΕ ΑΝΤΛΙΕΣ UDOR ΙΤΑΛΙΑΣ



ΕΝΔΕΙΚΤΙΚΗ ΦΩΤΟΓΡΑΦΙΑ

ΤΥΠΟΣ ΨΕΚΑΣΤΙΚΟΥ	ΜΕ ΑΝΤΛΙΑ UDOR ΙΤΑΛΙΑΣ	ΜΕ BENZINOKINHTHΡA	ΙΣΧΥΣ ΗΡ	ΠΙΕΣΗ ΑΤΜ	ΠΑΡΟΧΗ ΛΙΤ/΄	ΚΩΔΙΚΟΣ	Λ.Τ. €	
ΚΑΡΡΑ 32/O55	Μ Ε Μ Β Ρ Α Ν Ο Φ Ο Ρ Α	4 ΧΡΟΝΟ OS-168	6,5	30	36	0291900	1.125,00	
ΚΑΡΡΑ 32/HW65		ΚΑΡΡΑ 32	4 ΧΡΟΝΟ HWASDAN H210	6,5	30	36	0291901	1.155,00
ΚΑΡΡΑ 32/H55			4 ΧΡΟΝΟ HONDA	5,5	30	36	0291902	1.466,00
ΚΑΡΡΑ 43/ O65		ΚΑΡΡΑ 43	4 ΧΡΟΝΟ OS-168	6,5	40	46	0291903	1.231,00
ΚΑΡΡΑ 43/HW65			4 ΧΡΟΝΟ HWASDAN H210	6,5	40	46	0291904	1.260,00
ΚΑΡΡΑ 43/H65			4 ΧΡΟΝΟ HONDA	6,5	40	46	0291905	1.606,00
ΚΑΡΡΑ 53/O65		ΚΑΡΡΑ 53	4 ΧΡΟΝΟ OS-168	6,5	40	55	0291906	1.280,00
ΚΑΡΡΑ 53/HW65			4 ΧΡΟΝΟ HWASDAN H210	6,5	40	55	0291907	1.310,00
ΚΑΡΡΑ 53/H65			4 ΧΡΟΝΟ HONDA	6,5	40	55	0291908	1.656,00

- Λ.Τ. € = ΛΙΑΝΙΚΗ ΤΙΜΗ ΑΝΕΥ ΦΠΑ. ΟΙ ΤΙΜΕΣ ΕΠΙΒΑΡΥΝΟΝΤΑΙ ΜΕ ΦΠΑ
- ΟΙ ΤΙΜΕΣ ΜΠΟΡΟΥΝ ΝΑ ΑΛΛΑΞΟΥΝ ΑΝΕΥ ΠΡΟΗΓΟΥΜΕΝΗΣ ΠΡΟΕΙΔΟΠΟΙΗΣΗΣ

ΑΝΤΛΙΕΣ ΨΕΚΑΣΜΟΥ-ΕΜΒΟΛΟΦΟΡΕΣ

TS26A

ΕΝΔΕΙΚΤΙΚΗ ΦΩΤΟΓΡΑΦΙΑ OS-22B3E1N

ΤΥΠΟΣ	TS26A	TS50A EXCO	TS80A	TS138	OS-22B3E1N EXCO
ΑΡ.ΕΜΒΟΛΩΝ:	3	3	3	3	3
ΠΙΕΣΗ ΑΤΜ:	40	40	440	40	40
ΠΑΡΟΧΗ ΛΤ/':	13,5-20	32-47	50,3-78,8	73-116	13,5-20
ΣΤΡΟΦΕΣ/':	800-1200	800-1200	600-1000	600-1000	800-1200
ΚΩΔΙΚΟΣ:	0210000	0210005	0210006	0210010	0210011
Λ.Τ. €:	126,00	162,00	291,00	430,00	88,00



ΤΥΠΟΣ	ΚΩΔΙΚΟΣ	Λ.Τ. €:
ΑΞΟΝΑΣ ΡΤΟ ΑΝΤΛΙΩΝ TS 26A	0243000	29,00
ΑΞΟΝΑΣ ΡΤΟ ΑΝΤΛΙΩΝ TS 50A	0243001	29,00
ΑΞΟΝΑΣ ΡΤΟ ΑΝΤΛΙΩΝ TS 80A	0241045	52,00

ΑΝΤΛΙΕΣ ΨΕΚΑΣΜΟΥ-ΕΜΒΟΛΟΦΟΡΕΣ ΥΨΗΛΗΣ ΠΙΕΣΗΣ

OS-22D5

OS-30C5

ΤΥΠΟΣ	OS-22D5-S [ΣΙΔΕΡΕΝΙΑ ΚΕΦΑΛΗ]	OS-30C5-S [ΣΙΔΕΡΕΝΙΑ ΚΕΦΑΛΗ]	OS-22D5 [ΟΡΕΙΧ/ΝΗ ΚΕΦΑΛΗ]	OS-30C5 [ΟΡΕΙΧ/ΝΗ ΚΕΦΑΛΗ]
ΑΡ.ΕΜΒΟΛΩΝ:	3	3	3	3
ΠΙΕΣΗ ΑΤΜ:	60	60	60	60
ΠΑΡΟΧΗ ΛΤ/':	15,5-19,5	43,5-53,5	15,5-19,5	43,5-53,5
ΣΤΡΟΦΕΣ/':	800-1000	800-1000	800-1000	800-1000
ΚΩΔΙΚΟΣ:	0210018	0210019	0210020	0210021
Λ.Τ. €:	185,00	220,00	331,00	409,00

- > Λ.Τ. € = ΛΙΑΝΙΚΗ ΤΙΜΗ ΑΝΕΥ ΦΠΑ. ΟΙ ΤΙΜΕΣ ΕΠΙΒΑΡΥΝΟΝΤΑΙ ΜΕ ΦΠΑ
- > ΟΙ ΤΙΜΕΣ ΜΠΟΡΟΥΝ ΝΑ ΑΛΛΑΞΟΥΝ ΑΝΕΥ ΠΡΟΗΓΟΥΜΕΝΗΣ ΠΡΟΕΙΔΟΠΟΙΗΣΗΣ

ΨΕΚΑΣΤΙΚΑ ΣΥΓΚΡΟΤΗΜΑΤΑ ΗΛΕΚΤΡΟΚΙΝΗΤΑ

ΨΕΚΑΣΤΙΚΟ ΗΛΕΚΤΡΟΚΙΝΗΤΟ



NEW

ΤΥΠΟΣ ΨΕΚ/ΚΟΥ	ΤΥΠΟΣ ΑΝΤΛΙΑΣ	ΑΡΙΘΜΟΣ ΕΜΒΟΛΩΝ	ΠΙΕΣΗ ΑΤΜ	ΠΑΡΟΧΗ ΛΙΤ/΄	ΜΕ ΗΛΕΚΤΡΟΚΙΝΗΤΗΡΑ		ΚΩΔΙΚΟΣ	Λ.Τ. €:
					ΙΣΧΥΣ	ΤΑΣΗ		
90999	ΕΜΒΟΛΟΦΟΡΑ	2	13	30	1100 WATT	220V	0290600	265,00

ΨΕΚΑΣΤΙΚΑ ΣΥΓΚΡΟΤΗΜΑΤΑ ΗΛΕΚΤΡΟΚΙΝΗΤΑ

ΤΡΟΧΗΛΑΤΑ-ΕΜΒΟΛΟΦΟΡΑ



ΤΥΠΟΣ ΨΕΚ/ΚΟΥ	ΤΥΠΟΣ ΑΝΤΛΙΑΣ	ΑΡΙΘΜΟΣ ΕΜΒΟΛΩΝ	ΠΙΕΣΗ ΑΤΜ	ΠΑΡΟΧΗ ΛΙΤ/΄	ΜΕ ΗΛΕΚΤΡΟΚΙΝΗΤΗΡΑ			ΚΩΔΙΚΟΣ	Λ.Τ. €:
					ΤΥΠΟΣ	ΙΣΧΥΣ	ΤΑΣΗ		
TS26A-S22	TS26A	3	35	14-22	SOGA Ιταλίας	2 HP/2	220V	0290900	618,00
TS26A-S24				SOGA Ιταλίας	2 HP/4	220V	0290901	689,00	
TS26A-U24				Κίνας Αλουμ.	2 HP/4	220V	0290902	535,00	
TS26A-S272				SOGA Ιταλίας	2,7HP/2	220V	0290903	661,00	
TS50A-S22	TS50A	3	35	34-50	SOGA Ιταλίας	2 HP/2	220V	0290904	654,00
TS50A-S24				SOGA Ιταλίας	2 HP/4	220V	0290905	725,00	
TS50A-S254				SOGA Ιταλίας	2,5HP/4	220V	0290906	748,00	
TS50A-U24				Κίνας Αλουμ.	2 HP/4	220V	0290908	577,00	
TS50A-S272				SOGA Ιταλίας	2,7HP/2	220V	0290909	698,00	
OS22D5-S254S	OS-22D5 [ΣΙΔΕΡΕΝΙΑ ΚΕΦΑΛΗ]	3	70	16-19	SOGA Ιταλίας	2,5HP/4	220V	0290907	795,00
OS22D5-S254	OS-22D5 [ΟΡΕΙΧ/ΝΗ ΚΕΦΑΛΗ]	3	70	16-19	SOGA Ιταλίας	2,5HP/4	220V	0290910	941,00

- > Λ.Τ. € = ΛΙΑΝΙΚΗ ΤΙΜΗ ΑΝΕΥ ΦΠΑ. ΟΙ ΤΙΜΕΣ ΕΠΙΒΑΡΥΝΟΝΤΑΙ ΜΕ ΦΠΑ
- > ΟΙ ΤΙΜΕΣ ΜΠΟΡΟΥΝ ΝΑ ΑΛΛΑΞΟΥΝ ΑΝΕΥ ΠΡΟΗΓΟΥΜΕΝΗΣ ΠΡΟΕΙΔΟΠΟΙΗΣΗΣ

**ΨΕΚΑΣΤΙΚΑ ΣΥΓΚΡΟΤΗΜΑΤΑ
ΔΙΧΡΟΝΑ ΒΕΝΖΙΝΟΚΙΝΗΤΑ ΕΜΒΟΛΟΦΟΡΑ**



OS-P768K



OS-P980-1

ΨΕΚΑΣΤΙΚΑ ΒΕΝΖΙΝΟΚΙΝΗΤΑ ΔΙΧΡΟΝΑ

ΤΥΠΟΣ ΨΕΚ/ΚΟΥ	ΤΥΠΟΣ ΑΝΤΛΙΑΣ	ΑΡΙΘ. ΕΜΒ.	ΠΙΕΣΗ ΑΤΜ	ΠΑΡ. ΛΙΤ/΄	ΜΕ ΒΕΝΖ/ΡΑ 2ΧΡΟΝΟ		ΕΞΟΠΛΙΣΜΟΣ	ΚΩΔΙΚΟΣ	Λ.Τ. €:
					ΤΥΠΟΣ	ΙΣΧΥΣ			
OS-P768K	767-2	2	20	8	TU-26	26cc	20mt ΣΩΛΗΝ ΜΑΝΙΚΑ 30cm	0291700	203,00
OS-P980-1 EXCO	767-1	2	25	6-8	TU-26	26cc	ΑΝΕΜΗ 30mt ΣΩΛΗΝ ΜΑΝΙΚΑ 30cm	0291713	243,00

ΨΕΚΑΣΤΙΚΑ ΒΕΝΖΙΝΟΚΙΝΗΤΑ ΔΙΧΡΟΝΑ ΜΕ ΒΥΤΙΟ



OS-P30T



OS-P60T

ΤΥΠΟΣ ΨΕΚ.	ΤΥΠΟΣ ΑΝΤΛΙΑΣ	ΒΥΤΙΟ ΛΙΤΡΑ	ΑΡΙΘ. ΕΜΒ.	ΠΙΕΣΗ ΑΤΜ	ΠΑΡ. ΛΙΤ/΄	ΜΕ ΒΕΝΖ/ΡΑ 2ΧΡΟΝΟ		ΕΞΟΠΛΙΣΜΟΣ	ΚΩΔΙΚΟΣ	Λ.Τ. €:
						ΤΥΠΟΣ	ΙΣΧΥΣ			
OS-P30T EXCO	767-1	30	2	25	6-8	TU-26	26cc	ΑΝΕΜΗ 20ΜΤ ΣΩΛ.ΨΕΚ ΜΑΝΙΚΑ 30cm	0292004	315,00
OS-P60T	767-2	50	2	20	8	TU-26	26cc	ΑΝΕΜΗ ΜΑΝΙΚΑ 60ΕΚ 30ΜΤ ΣΩΛ.ΨΕΚ	0292000	455,00

- Λ.Τ. € = ΛΙΑΝΙΚΗ ΤΙΜΗ ΑΝΕΥ ΦΠΑ. ΟΙ ΤΙΜΕΣ ΕΠΙΒΑΡΥΝΟΝΤΑΙ ΜΕ ΦΠΑ
- ΟΙ ΤΙΜΕΣ ΜΠΟΡΟΥΝ ΝΑ ΑΛΛΑΞΟΥΝ ΑΝΕΥ ΠΡΟΗΓΟΥΜΕΝΗΣ ΠΡΟΕΙΔΟΠΟΙΗΣΗΣ

**ΨΕΚΑΣΤΙΚΑ ΣΥΓΚΡΟΤΗΜΑΤΑ EXCO
4ΧΡΟΝΑ BENZINOKINHTA EMBOLOΦΟΡΑ**



OS-22XZ (ΜΕ ΣΑΣΜΑΝ)



OS-S22-F / OS-S30-F



OS-22B3Z / OS-30B3Z

4ΧΡΟΝΑ BENZINOKINHTA EMBOLOΦΟΡΑ EXCO

ΤΥΠΟΣ ΨΕΚ/ΚΟΥ	ΤΥΠΟΣ ΑΝΤΛΙΑΣ	ΑΡΙΘ. ΕΜΒ.	ΠΙΕΣΗ ΑΤΜ	ΠΑΡΟΧΗ ΛΙΤ/΄	ΜΕ BENZ/ΡΑ 4ΧΡΟΝΟ		ΚΩΔΙΚΟΣ	Λ.Τ. €:
					ΤΥΠΟΣ	ΙΣΧΥΣ ΗΡ		
OS-22XZ	TS26A	3	35	14-22	OS168 (ΜΕ ΣΑΣΜΑΝ)	5,5	0291701	455,00
OS-S22-F	22A1N	3	40	13.5-20	OS168	5,5	0291714	319,00
OS-S30-F	30A1N	3	40	32-47	OS168F-1	6,5	0291715	352,00
OS-22B3Z	OS-22B3Z-1	3	40	13-17	OS168	5,5	0291716	358,00
OS-30B3Z	OS-30B3Z-2	3	40	30-40	OS168F-1	6,5	0291717	402,00

ΨΕΚΑΣΤΙΚΑ ΣΥΓΚΡΟΤΗΜΑΤΑ EXCO ΤΡΟΧΗΛΑΤΑ ΜΕ ΒΥΤΙΟ



OS100T



OS-100T/H



OS-160T

4ΧΡΟΝΑ BENZINOKINHTA

ΤΥΠΟΣ ΨΕΚ.	ΤΥΠΟΣ ΑΝΤΛΙΑΣ	ΒΥΤΙΟ ΛΙΤΡΑ	ΑΡΙΘ. ΕΜΒ.	ΠΙΕΣΗ ΑΤΜ	ΠΑΡ. ΛΙΤ/΄	ΜΕ BENZ. 4ΧΡΟΝΟ		ΕΞΟΠΛΙΣΜΟΣ	ΚΩΔΙΚΟΣ	Λ.Τ. €:
						ΤΥΠΟΣ	ΙΣΧΥΣ			
OS100T EXCO	OS-22C1	100	3	35	14-22	OS-168	5,5 HP	ΜΑΝΙΚΑ 90ΕΚ ΑΝΕΜΗ ΣΩΛ.ΨΕΚ.30ΜΤ	0292001	677,00
OS100T EXCO	OS-22C1	100	3	35	14-22	HONDA	5,5 HP	ΜΑΝΙΚΑ 90ΕΚ ΑΝΕΜΗ ΣΩΛ.ΨΕΚ.30ΜΤ	0292002	1.024,00
OS160T EXCO	OS-22C1	160	3	35	14-22	OS-168	6,5 HP	ΜΑΝΙΚΑ 90ΕΚ ΑΝΕΜΗ ΣΩΛ.ΨΕΚ.30ΜΤ	0292003	757,00

ΗΛΕΚΤΡΟΚΙΝΗΤΑ

ΤΥΠΟΣ ΨΕΚ.	ΤΥΠΟΣ ΑΝΤΛΙΑΣ	ΒΥΤΙΟ ΛΙΤΡΑ	ΑΡΙΘ. ΕΜΒ.	ΠΙΕΣΗ ΑΤΜ	ΠΑΡ. ΛΙΤ/΄	ΜΕ ΗΛΕΚΤ/ΡΑ		ΕΞΟΠΛΙΣΜΟΣ	ΚΩΔΙΚΟΣ	Λ.Τ. €:
						SOGA ΙΤΑΛ.	ΗΡ			
OS100T/H EXCO	OS-22C1	100	3	35	14-22	2800στ/1΄ μονοφ.	2	ΜΑΝΙΚΑ 90ΕΚ ΑΝΕΜΗ ΣΩΛ.ΨΕΚ.30ΜΤ	0293000	828,00
OS160T/H EXCO	OS-22C1	160	3	35	14-22	2800στ/1΄ μονοφ.	2,7	ΜΑΝΙΚΑ 90ΕΚ ΑΝΕΜΗ ΣΩΛ.ΨΕΚ.30ΜΤ	0293001	952,00

- Λ.Τ. € = ΛΙΑΝΙΚΗ ΤΙΜΗ ΑΝΕΥ ΦΠΑ. ΟΙ ΤΙΜΕΣ ΕΠΙΒΑΡΥΝΟΝΤΑΙ ΜΕ ΦΠΑ
- ΟΙ ΤΙΜΕΣ ΜΠΟΡΟΥΝ ΝΑ ΑΛΛΑΞΟΥΝ ΑΝΕΥ ΠΡΟΗΓΟΥΜΕΝΗΣ ΠΡΟΕΙΔΟΠΟΙΗΣΗΣ

ΨΕΚΑΣΤΙΚΑ ΣΥΓΚΡΟΤΗΜΑΤΑ ΤΡΟΧΗΛΑΤΑ 4ΧΡΟΝΑ ΒΕΝΖΙΝΟΚΙΝΗΤΑ ΕΜΒΟΛΟΦΟΡΑ



ΨΕΚ/ΚΟ ΜΕ ΚΙΝΗΤΗΡΑ HONDA



ΨΕΚ/ΚΟ ΜΕ ΚΙΝΗΤΗΡΑ 6,5 HP [ΕΝΔΕΙΚΤΙΚΗ ΦΩΤΟΓΡΑΦΙΑ]

4ΧΡΟΝΑ ΒΕΝΖΙΝΟΚΙΝΗΤΑ ΤΡΟΧΗΛΑΤΑ-ΕΜΒΟΛΟΦΟΡΑ

ΤΥΠΟΣ ΨΕΚΑΣΤΙΚΟΥ	ΤΥΠΟΣ ΑΝΤΛΙΑΣ	ΑΡΙΘΜΟΣ ΕΜΒΟΛΩΝ	ΠΙΕΣΗ ΑΤΜ	ΠΑΡΟΧΗ ΛΙΤ/'	ΜΕ ΒΕΝΖ/ΡΑ 4ΧΡΟΝΟ		ΚΩΔΙΚΟΣ	Λ.Τ. €:
					ΤΥΠΟΣ	ΙΣΧΥΣ		
TS26A-FI37	TS26A	3	35	14-22	FIAT	3,7 HP	0291702	535,00
TS26A-H55					HONDA	5,5 HP	0291703	868,00
TS26A-OS65					OS-168F-1	6,5 HP	0291704	497,00
TS26A-HW65					H210	6,5 HP	0291705	513,00
TS50A-OS65	TS50A	3	35	34-50	OS-168F-1	6,5 HP	0291706	533,00
TS50A-HW65					H210	6,5 HP	0291707	550,00
TS50A-H65					HONDA	6,5 HP	0291708	910,00

4ΧΡΟΝΑ ΒΕΝΖΙΝΟΚΙΝΗΤΑ ΤΡΟΧΗΛΑΤΑ-ΕΜΒΟΛΟΦΟΡΑ-ΥΨΗΛΗΣ ΠΙΕΣΗΣ



ΨΕΚ/ΚΟ Υ.Π. ΜΕ ΑΝΤΛΙΑ OS-22D5 & ΒΕΝΖ/ΡΑ OS-168

ΤΥΠΟΣ ΨΕΚΑΣΤΙΚΟΥ	ΤΥΠΟΣ ΑΝΤΛΙΑΣ	ΑΡΙΘ. ΕΜΒ.	ΠΙΕΣΗ ΑΤΜ	ΠΑΡΟΧΗ ΛΙΤ/'	ΜΕ ΒΕΝΖ/ΡΑ 4ΧΡΟΝΟ		ΚΩΔΙΚΟΣ	Λ.Τ. €:
					ΤΥΠΟΣ	ΙΣΧΥΣ		
OS22D5-OS65S	OS-22D5-S [ΣΙΔΕΡΕΝΙΑ ΚΕΦΑΛΗ]	3	70	15,5-18,5	OS-168F-1	6,5 HP	0291718	555,00
OS22D5-HW65S					H210	6,5 HP	0291719	564,00
OS22D5-H55S					HONDA	5,5 HP	0291720	925,00
OS22D5-H65S					HONDA	6,5 HP	0291721	932,00
OS22D5-OS65	OS-22D5 [ΟΡΕΧ/ΝΗ ΚΕΦΑΛΗ]	3	70	15,5-18,5	OS-168F-1	6,5 HP	0291709	701,00
OS22D5-HW65					H210	6,5 HP	0291710	710,00
OS22D5-H55					HONDA	5,5 HP	0291711	1.071,00
OS22D5-H65					HONDA	6,5 HP	0291712	1.078,00

ΠΑΡΕΛΚΟΜΕΝΑ ΨΕΚΑΣΤΙΚΩΝ ΣΥΓΚ/ΤΩΝ ΜΕ ΒΥΤΙΟ



ΤΥΠΟΣ ΑΝΕΜΗΣ	ΣΤΑ ΨΕΚΑΣΤΙΚΑ ΣΥΓΚ/ΤΑ ΠΟΥ ΔΕΝ ΔΙΑΘΕΤΟΥΝ ΑΝΕΜΗ, ΜΠΟΡΕΙ ΑΥΤΗ ΝΑ ΕΝΣΩΜΑΤΩΘΕΙ ΚΑΤΟΠΙΝ ΖΗΤΗΣΗΣ	ΚΩΔΙΚΟΣ	Λ.Τ. €:
SP-900 GR	ΑΝΕΜΗ (ΧΩΡΗΤΙΚΟΤΗΤΑ 100 ΜΤ ΓΙΑ ΣΩΛΗΝΑ 8 ΧΙΛ) (ΧΩΡΗΤΙΚΟΤΗΤΑ 50 ΜΤ ΓΙΑ ΣΩΛΗΝΑ 10 ΧΙΛ)	0244001	96,00

- Λ.Τ. € = ΛΙΑΝΙΚΗ ΤΙΜΗ ΑΝΕΥ ΦΠΑ. ΟΙ ΤΙΜΕΣ ΕΠΙΒΑΡΥΝΟΝΤΑΙ ΜΕ ΦΠΑ
- ΟΙ ΤΙΜΕΣ ΜΠΟΡΟΥΝ ΝΑ ΑΛΛΑΞΟΥΝ ΑΝΕΥ ΠΡΟΗΓΟΥΜΕΝΗΣ ΠΡΟΕΙΔΟΠΟΙΗΣΗΣ

ΣΩΛΗΝΕΣ ΨΕΚΑΣΜΟΥ ΚΑΙ ΑΕΡΑ FITT ΙΤΑΛΙΑΣ

ΣΩΛΗΝΕΣ ΑΠΟ ΤΟΝ ΙΤΑΛΙΚΟ ΟΜΙΛΟ FITT, ΤΟ ΜΕΓΑΛΥΤΕΡΟ ΕΡΓΟΣΤΑΣΙΟ ΤΗΣ ΕΥΡΩΠΗΣ.

ΚΟΡΥΦΑΙΑ ΠΟΙΟΤΗΤΑ ΚΑΤΑΣΚΕΥΗΣ ΑΠΟ ΤΟ 1969

ΚΑΤΑΣΚΕΥΑΣΜΕΝΟΙ ΣΥΜΦΩΝΑ ΜΕ: ΚΑΝΟΝΙΣΜΟΣ REACH (ΕΚ) ΑΡΙΘ. 1907/2006 / 2. ΟΔΗΓΙΑ ROHS / 3. ΚΑΝΟΝΙΣΜΟΣ AFPS GS 2019:01 IPA - ΚΑΤΗΓΟΡΙΑ 2 / 4. ΧΩΡΙΣ ΦΘΑΛΙΚΟ (<0,1% ΒΑΡΟΣ/ΒΑΡΟΣ)



ΣΩΛΗΝΑΣ FITT REFITTEX 20 Bar

ΕΥΚΑΜΠΤΟΣ ΣΩΛΗΝΑΣ ΠΕΠΙΕΣΜΕΝΟΥ ΑΕΡΑ ΚΑΙ ΝΕΡΟΥ ΓΙΑ ΤΗΝ ΒΙΟΜΗΧΑΝΙΑ ΚΑΙ ΤΗΝ ΓΕΩΡΓΙΑ

Ιδανικός για αεροσυμπιεστές, ο σωλήνας αυτός είναι κατάλληλος για τη ροή πεπιεσμένου αέρα, νερού, μυκητοκτόνα διαλύματα, φυτοφάρμακα και λιπάσματα.

Δομή: Σωλήνας PVC με ενίσχυση πολυεστέρα υψηλής αντοχής. Θερμοκρασία χρήσης: -20°C ΕΩΣ +60°C

• Υψηλή εξωτερική αντοχή στην τριβή. • Υψηλή αντοχή στη χημική επιθετικότητα.



ΔΙΑΣΤΑΣΕΙΣ	ΠΙΕΣΗ	ΧΡΩΜΑ	ΠΩΛΕΙΤΑΙ ΣΕ:	Λ.Τ. /100 ΜΤ	ΚΩΔΙΚΟΣ	Λ.Τ. € /ΜΤ
8 x 13	20-60	ΑΣΠΡΟ-ΜΑΥΡΟ	ΚΟΥΛ.100ΜΤ	101,00	0251000	1,01
10 x 15			ΚΟΥΛ.100ΜΤ	121,00	0251001	1,21
13 x 19			ΚΟΥΛ.100ΜΤ	184,00	0251002	1,84

ΣΩΛΗΝΑΣ FITT REFITTEX 40 Bar

ΣΩΛΗΝΑΣ ΓΙΑ ΝΕΡΟ ΚΑΙ ΛΙΠΑΣΜΑΤΑ ΣΕ ΓΕΩΡΓΙΑ ΚΑΙ ΒΙΟΜΗΧΑΝΙΑ, ΜΕ ΧΡΗΣΗ ΠΙΕΣΗΣ ΕΩΣ 40 BAR

Ιδανικός για ψεκαστήρες, ο σωλήνας αυτός είναι κατάλληλος για τη διέλευση αντιμυκητιασικών διαλυμάτων, φυτοφαρμάκων & λιπασμάτων και για ψεκασμό με μέση πίεση. Κατάλληλος και για αεροσυμπιεστές.

Δομή: Σωλήνας PVC με ενίσχυση πολυεστέρα. Θερμοκρασία χρήσης: -20°C ΕΩΣ +60°C

• Καλή ευελιξία. • Καλή αντοχή στην εξωτερική τριβή. • Καλή αντοχή στη χημική επιθετικότητα



ΔΙΑΣΤΑΣΕΙΣ	ΠΙΕΣΗ	ΧΡΩΜΑ	ΠΩΛΕΙΤΑΙ ΣΕ:	Λ.Τ. /ΚΟΥΛ.	ΚΩΔΙΚΟΣ	Λ.Τ. € /ΜΤ
8 x 14	40-120	ΜΑΥΡΟ-ΜΠΛΕ	ΚΟΥΛ. 50 ΜΤ	66,00	0251003	1,32
			ΚΟΥΛ.100 ΜΤ	132,00	0251004	1,32
10 x 16			ΚΟΥΛ.100 ΜΤ	156,00	0251005	1,56
13 x 21	ΚΟΥΛ.100 ΜΤ	270,00	0251006	2,70		

ΣΩΛΗΝΑΣ FITT REFITTEX 80 Bar

ΕΥΚΑΜΠΤΟΣ ΣΩΛΗΝΑΣ ΓΙΑ ΧΡΗΣΗ ΜΕ ΝΕΡΟ ΚΑΙ ΛΙΠΑΣΜΑΤΑ ΣΤΗ ΓΕΩΡΓΙΑ. ΓΙΑ ΠΙΕΣΕΙΣ ΕΩΣ 80 BAR.

Ιδανικός για ψεκαστήρες, ο σωλήνας αυτός είναι κατάλληλος για τη ροή μυκητοκτόνων διαλυμάτων, φυτοφαρμάκων και λιπασμάτων και για ψεκασμό υψηλής πίεσης. Μπορεί επίσης να χρησιμοποιηθεί για εφαρμογές καθαρισμού και με πεπιεσμένο αέρα.

Δομή: Σωλήνας PVC με διπλή ενίσχυση πολυεστέρα. Θερμοκρασία χρήσης: -20°C ΕΩΣ +60°C

• Καλή ευελιξία. • Καλή αντοχή στην εξωτερική τριβή. • Καλή αντοχή στη χημική επιθετικότητα



ΔΙΑΣΤΑΣΕΙΣ	ΠΙΕΣΗ	ΧΡΩΜΑ	ΠΩΛΕΙΤΑΙ ΣΕ:	Λ.Τ. /ΚΟΥΛ.	ΚΩΔΙΚΟΣ	Λ.Τ. € /ΜΤ
8 x 15	80-240	ΜΑΥΡΟ-ΚΟΚΚΙΝΟ	ΚΟΥΛ. 100 ΜΤ	192,00	0251007	1,92
10 x 18			ΚΟΥΛ. 100 ΜΤ	276,00	0251008	2,76

- > Λ.Τ. € = ΛΙΑΝΙΚΗ ΤΙΜΗ ΑΝΕΥ ΦΠΑ. ΟΙ ΤΙΜΕΣ ΕΠΙΒΑΡΥΝΟΝΤΑΙ ΜΕ ΦΠΑ
- > ΟΙ ΤΙΜΕΣ ΜΠΟΡΟΥΝ ΝΑ ΑΛΛΑΞΟΥΝ ΑΝΕΥ ΠΡΟΗΓΟΥΜΕΝΗΣ ΠΡΟΕΙΔΟΠΟΙΗΣΗΣ

ΣΩΛΗΝΑΣ ΨΕΚΑΣΜΟΥ ΡΗΒ-2

ΕΥΚΑΜΠΤΟΣ ΣΩΛΗΝΑΣ ΨΕΚΑΣΜΟΥ ΓΙΑ ΤΗΝ ΓΕΩΡΓΙΑ

ΔΙΑΣΤΑΣΕΙΣ	ΠΙΕΣΗ BAR	ΧΡΩΜΑ	ΠΩΛΕΙΤΑΙ ΣΕ:	Λ.Τ. /ΚΟΥΛ.	ΚΩΔΙΚΟΣ	Λ.Τ. € /ΜΤ
8.5 x 14.5	180	ΚΙΤΡΙΝΟ	ΚΟΥΛ.50 ΜΤ ΜΕ ΡΑΚΟΡ ΣΥΝΔΕΣΗΣ	43,00	0252200	0,86
			ΚΟΥΛ.100 ΜΤ ΜΕ ΡΑΚΟΡ ΣΥΝΔΕΣΗΣ	83,00	0252201	0,83

ΣΩΛΗΝΑΣ ΨΕΚΑΣΤΗΡΩΝ
ΣΩΛΗΝΑΣ ΚΑΤΑΛΛΗΛΟΣ ΓΙΑ ΧΡΗΣΗ ΣΕ ΨΕΚΑΣΤΗΡΕΣ ΠΛΑΤΗΣ

ΔΙΑΣΤΑΣΕΙΣ	ΠΙΕΣΗ BAR	ΧΡΩΜΑ	ΠΩΛΕΙΤΑΙ ΣΕ:	Λ.Τ. /ΚΟΥΛ.	ΚΩΔΙΚΟΣ	Λ.Τ. € /ΜΤ
7 x 10	8	ΜΑΥΡΟ	ΚΑΤΑ ΕΠΙΘΥΜΙΑ [ΑΝΑ 5 ΜΤ] ή ΣΕ ΚΟΥΛΟΥΡΕΣ 100 ΜΤ	160,00 [ΚΟΥΛ. 100 ΜΤ]	0252203	1,60

ΜΑΝΙΚΑ ΨΕΚΑΣΜΟΥ

ΔΙΑΣΤΑΣΕΙΣ	ΠΙΕΣΗ BAR	ΧΡΩΜΑ	ΠΩΛΕΙΤΑΙ ΣΕ:	Λ.Τ. /ΚΟΥΛ.	ΚΩΔΙΚΟΣ	Λ.Τ. € /ΜΤ
1''	8	ΜΠΛΕ	ΚΟΥΛ.50 ΜΤ	118,00	0252202	2,36

ΠΡΕΣΣΕΣ ΣΩΛΗΝΩΝ

ΤΥΠΟΣ	ΠΕΡΙΓΡΑΦΗ	ΓΙΑ ΕΞΩΤ.ΔΙΑΜ. ΣΩΛΗΝΩΝ	ΚΩΔΙΚΟΣ	Λ.Τ. €
G-06	ΠΡΕΣΣΑ ΧΕΙΡΟΚΙΝΗΤΗ	D12mm-16mm	0243003	49,00
G-04	ΠΡΕΣΣΑ ΥΔΡΑΥΛΙΚΗ	D12mm-16mm	0243004	105,00
G-05	ΠΡΕΣΣΑ ΥΔΡΑΥΛΙΚΗ	D16mm-26mm	0243005	373,00
ΚΑΜΠΑΝΑΚΙ 7,5			0243006	0,38
ΚΑΜΠΑΝΑΚΙ 8,5			0243007	0,38
ΚΑΜΠΑΝΑΚΙ 10			0243008	0,48
ΚΑΜΠΑΝΑΚΙ 13			0243009	0,78





- Λ.Τ. € = ΛΙΑΝΙΚΗ ΤΙΜΗ ΑΝΕΥ ΦΠΑ. ΟΙ ΤΙΜΕΣ ΕΠΙΒΑΡΥΝΟΝΤΑΙ ΜΕ ΦΠΑ
- ΟΙ ΤΙΜΕΣ ΜΠΟΡΟΥΝ ΝΑ ΑΛΛΑΞΟΥΝ ΑΝΕΥ ΠΡΟΗΓΟΥΜΕΝΗΣ ΠΡΟΕΙΔΟΠΟΙΗΣΗΣ

ΜΑΝΙΚΕΣ ΨΕΚΑΣΜΟΥ

ΤΥΠΟΣ	ΠΕΡΙΓΡΑΦΗ	ΜΗΚΟΣ	ΚΩΔΙΚΟΣ	Λ.Τ. €
	PL-16/30 ΜΑΝΙΚΑ ΠΑΤΗΤΗ ΜΕ ΚΕΡΑΜΙΚΗ ΚΕΦΑΛΗ	30 ΕΚ	0243025	25,50
	2064T ΜΑΝΙΚΑ ΠΑΤΗΤΗ ΜΕ ΚΕΡΑΜΙΚΗ ΚΕΦΑΛΗ ΙΤΑΛΙΑΣ		0242100	37,50
	PL-18/30 ΜΑΝΙΚΑ ΣΤΡΙΦΤΗ ΜΕ ΚΕΡΑΜΙΚΗ ΚΕΦΑΛΗ		0243026	20,00
	2072T ΜΑΝΙΚΑ ΣΤΡΙΦΤΗ ΜΕ ΚΕΡΑΜΙΚΗ ΚΕΦΑΛΗ ΙΤΑΛΙΑΣ		0242101	32,50
	PL-16/60 ΜΑΝΙΚΑ ΠΑΤΗΤΗ ΜΕ ΚΕΡΑΜΙΚΗ ΚΕΦΑΛΗ	60 ΕΚ	0243027	28,00
	2065T ΜΑΝΙΚΑ ΠΑΤΗΤΗ ΜΕ ΚΕΡΑΜΙΚΗ ΚΕΦΑΛΗ ΙΤΑΛΙΑΣ		0242102	41,50
	PL-18/60 ΜΑΝΙΚΑ ΣΤΡΙΦΤΗ ΜΕ ΚΕΡΑΜΙΚΗ ΚΕΦΑΛΗ		0243028	22,50
	D-L8 ΜΑΝΙΚΑ ΣΤΡΙΦΤΗ ΜΕ ΚΕΡΑΜΙΚΗ ΚΕΦΑΛΗ		0243092	16,00
	PL-46/60 ΜΑΝΙΚΑ ΣΤΡΙΦΤΗ ΜΕ ΚΕΡΑΜΙΚΗ ΚΕΦΑΛΗ		0243029	23,00
	2073T ΜΑΝΙΚΑ ΣΤΡΙΦΤΗ ΜΕ ΚΕΡΑΜΙΚΗ ΚΕΦΑΛΗ ΙΤΑΛΙΑΣ	0242103	36,00	
	ΜΑΝΙΚΑ ΣΤΡΙΦΤΗ ΚΥΡΤΗ	45 ΕΚ	0243030	10,50
		60 ΕΚ	0243031	12,00
		90 ΕΚ	0243032	13,50
	ΜΑΝΙΚΑ ΣΤΡΙΦΤΗ ΜΕ ΚΕΦΑΛΗ TURBO	45 ΕΚ	0243033	11,00
		60 ΕΚ	0243034	12,00
		90 ΕΚ	0243035	13,50

ΜΑΝΙΚΕΣ ΨΕΚΑΣΜΟΥ ΟΡΕΙΧΑΛΚΙΝΕΣ

ΤΥΠΟΣ	ΠΕΡΙΓΡΑΦΗ	ΜΗΚΟΣ	ΚΩΔΙΚΟΣ	Λ.Τ. €
	L-11 ΜΑΝΙΚΑ ΟΡΕΙΧΑΛΚΙΝΗ ΓΙΑ ΣΩΛΗΝΑ 8,5mm	55 ΕΚ	0243036	17,00
	L-11K ΜΑΝΙΚΑ ΟΡΕΙΧ.ΚΥΡΤΗ ΓΙΑ ΣΩΛΗΝΑ 8,5mm	55 ΕΚ	0243037	17,00

- Λ.Τ. € = ΛΙΑΝΙΚΗ ΤΙΜΗ ΑΝΕΥ ΦΠΑ. ΟΙ ΤΙΜΕΣ ΕΠΙΒΑΡΥΝΟΝΤΑΙ ΜΕ ΦΠΑ
- ΟΙ ΤΙΜΕΣ ΜΠΟΡΟΥΝ ΝΑ ΑΛΛΑΞΟΥΝ ΑΝΕΥ ΠΡΟΗΓΟΥΜΕΝΗΣ ΠΡΟΕΙΔΟΠΟΙΗΣΗΣ

ΠΙΣΤΟΛΕΣ ΨΕΚΑΣΜΟΥ-ΥΔΡΟΝΕΤΕΣ

ΤΥΠΟΣ	ΠΕΡΙΓΡΑΦΗ	ΚΩΔΙΚΟΣ	Λ.Τ. €
TURBO 400-BRAGLIA	ΠΙΣΤΟΛΑ TURBO 400 BRAGLIA ΙΤΑΛΙΑΣ	0244003	87,00
2090	ΠΙΣΤΟΛΑ FLASH TURBO ΙΤΑΛΙΑΣ	0242104	72,00
PL-23	ΠΙΣΤΟΛΑ TURBO PL-23	0243100	65,00
D-L11	ΠΙΣΤΟΛΑ TURBO D-L11 Με ακροφύς 1,5mm	0243105	50,00
PL-26	ΠΙΣΤΟΛΑ TURBO με είσοδο 1/4"	0243101	12,00
PL-32	ΠΙΣΤΟΛΑ με είσοδο 1/4"	0243102	16,50
WG-11	ΠΙΣΤΟΛΑ ΥΨΗΛΗΣ ΠΙΕΣΗΣ, ΠΟΛΥΜΟΡΦΙΚΗΣ ΣΥΝΔΕΣΗΣ	0243103	14,50

- Λ.Τ. € = ΛΙΑΝΙΚΗ ΤΙΜΗ ΑΝΕΥ ΦΠΑ. ΟΙ ΤΙΜΕΣ ΕΠΙΒΑΡΥΝΟΝΤΑΙ ΜΕ ΦΠΑ
- ΟΙ ΤΙΜΕΣ ΜΠΟΡΟΥΝ ΝΑ ΑΛΛΑΞΟΥΝ ΑΝΕΥ ΠΡΟΗΓΟΥΜΕΝΗΣ ΠΡΟΕΙΔΟΠΟΙΗΣΗΣ

ΕΞΑΡΤΗΜΑΤΑ ΨΕΚΑΣΜΟΥ ΚΑΙ ΜΑΝΙΚΑΣ

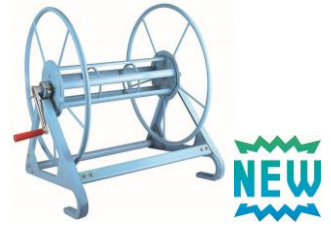

NEW

	SP-900 GR	ΑΝΕΜΗ ΨΕΚΑΣΜΟΥ B-46	ΑΝΕΜΗ ΨΕΚΑΣΜΟΥ B-46-2
	ΓΙΑ ΣΩΛ.8MM 100MT	ΓΙΑ ΣΩΛ.8MM 100MT (ΚΟΚΚΙΝΟ ή ΧΡΥΣΑΦΙ) (ΠΩΛΗΣΗ ΜΟΝΟ ΑΝΑ 2 ΤΕΜ)	ΓΙΑ ΣΩΛ.8MM 200MT (ΠΩΛΗΣΗ ΜΟΝΟ ΑΝΑ 2 ΤΕΜ)
ΚΩΔΙΚΟΣ:	0244001	0243010	0243090
Λ.Τ. €/ΤΕΜ:	96,00	36,00	44,00



	J01	J04	J22	B-29	B-26-85	B-26-10
	ΣΥΝΔΕΣΜΟΣ ΣΩΛ.ΙΣΙΟΣ	ΣΥΝΔΕΣΜΟΣ ΣΩΛ. ΠΕΤΑΛΟΥΔΑ	ΣΥΝΔΕΣΜΟΣ ΣΩΛ. ΠΕΤΑΛΟΥΔΑ ΠΕΡΙΣΤΡ.	ΣΥΝΔΕΣΜΟΣ ΣΩΛ. ΠΕΤΑΛΟΥΔΑ ΠΕΡΙΣΤΡ.	ΣΥΝΔΕΣΜΟΣ ΣΩΛ.ΕΞΑΓΩΝΟΣ	ΣΥΝΔΕΣΜΟΣ ΣΩΛ.ΕΞΑΓΩΝΟΣ
ΔΙΑΣΤ.:	Ø8,5 1/4"	Ø8,5	Ø8,5	Ø8,5 [small]	Ø8,5	Ø10
ΚΩΔ.:	0243011	0243012	0243013	0243014	0243015	0243016
Λ.Τ.€:	1,56	2,82	4,45	3,36	2,52	2,64



	J-41	B-22	J-24	2120/S	2118	2014
	ΡΑΚΟΡ ΙΣΙΟ ΠΕΡΙΣΤΡΕΦ/ΝΟ	ΡΑΚΟΡ ΙΣΙΟ ΠΕΡΙΣΤΡΕΦ/ΝΟ	ΡΑΚΟΡ ΓΩΝ. ΠΕΡΙΣΤ/ΝΟ	ΚΙΤ ΣΥΣΦ.ΜΠΕΚ ΠΕΤΑΛ.2024Τ	ΡΑΚΟΡ ΠΕΡ. ΑΝΕΜΗΣ	ΡΟΥΜΠΙΝΕΤΟ ΑΡΣ- ΑΡΣ.
ΔΙΑΣΤ.:	1/2"	1/4" ΘΗΛ- Μ14x1 ΑΡΣ	1/4"		1/2"	1/4"
ΚΩΔ.:	0243017	0243018	0243019	0242001	0242008	0242002
Λ.Τ.€:	7,45	4,82	7,20	6,60	11,40	7,80



	2016	2024T	2107-1,5	3107-1,5	3108-1,5	2113
	ΡΟΥΜΠ/ΤΟ ΑΡΣ.- ΘΗΛ.	ΜΠΕΚ ΠΕΤΑΛΟΥΔΑ	ΚΕΦΑΛΗ TURBO ΚΕΡΑΜΙΚΗ Ø 1,5			ΑΚΡΟΦΥΣ ΚΕΡΑΜΙΚΟ
			Ø 1/2	Ø 1,5	Ø 1,8	
ΚΩΔ.:	0242003	0242000	0242007	0243020	0243021	0242004 0242005 0242006
Λ.Τ.€:	7,93	24,00	7,45	6,00	6,00	1,56 1,56 1,56



	J-25			2035			2037		
	ΜΑΣΤΟΣ ΘΗΛΥΚΟΣ			ΜΑΣΤΟΣ ΘΗΛΥΚΟΣ			ΜΑΣΤΟΣ ΑΡΣΕΝΙΚΟΣ		
ΔΙΑΣΤ.:	Ø 8	Ø10	Ø13	Ø 8	Ø10	Ø13	Ø 8	Ø10	Ø13
ΚΩΔ.:	0243022	0243023	0243024	0242009	0242010	0242011	0242012	0242013	0242014
Λ.Τ.€:	2,28	2,34	2,40	3,36	3,39	3,42	2,16	2,28	2,40

- > Λ.Τ. € = ΛΙΑΝΙΚΗ ΤΙΜΗ ΑΝΕΥ ΦΠΑ. ΟΙ ΤΙΜΕΣ ΕΠΙΒΑΡΥΝΟΝΤΑΙ ΜΕ ΦΠΑ
- > ΟΙ ΤΙΜΕΣ ΜΠΟΡΟΥΝ ΝΑ ΑΛΛΑΞΟΥΝ ΑΝΕΥ ΠΡΟΗΓΟΥΜΕΝΗΣ ΠΡΟΕΙΔΟΠΟΙΗΣΗΣ

ΨΕΚΑΣΤΗΡΕΣ ΒΕΝΖΙΝΟΚΙΝΗΤΟΙ – ΝΕΦΕΛΟΨΕΚΑΣΤΗΡΕΣ



ΤΥΠΟΣ:	OS-808
ΠΕΡΙΓΡΑΦΗ:	ΨΕΚΑΣΤΗΡΑΣ ΒΕΝΖΙΝΟΚΙΝΗΤΟΣ
ΚΙΝΗΤΗΡΑΣ:	ΔΙΧΡΟΝΟΣ ΜΕ ΗΛΕΚΤΡΙΚΗ ΑΝΑΦΛΕΞΗ
ΛΙΤΡΑ:	25
ΙΣΧΥΣ:	1 HP
ΕΚΤΟΞΕΥΣΗ:	11 MT
ΚΑΘΑΡΟ ΒΑΡΟΣ:	11 KG
ΚΩΔΙΚΟΣ:	0231000
Λ.Τ.€ :	168,50



ΤΥΠΟΣ:	3WF-3A
ΠΕΡΙΓΡΑΦΗ:	ΝΕΦΕΛΟΨΕΚΑΣΤΗΡΑΣ -ΘΕΙΩΤΗΡΑΣ
ΚΙΝΗΤΗΡΑΣ:	ΔΙΧΡΟΝΟΣ ΜΕ ΗΛΕΚΤΡΙΚΗ ΑΝΑΦΛΕΞΗ
ΛΙΤΡΑ:	26
ΙΣΧΥΣ:	2,6 HP
ΕΚΤΟΞΕΥΣΗ:	12 MT
ΚΑΘΑΡΟ ΒΑΡΟΣ:	11,5 KG
ΚΩΔΙΚΟΣ:	0231001
Λ.Τ.€ :	238,00

- Λ.Τ. € = ΛΙΑΝΙΚΗ ΤΙΜΗ ΑΝΕΥ ΦΠΑ. ΟΙ ΤΙΜΕΣ ΕΠΙΒΑΡΥΝΟΝΤΑΙ ΜΕ ΦΠΑ
- ΟΙ ΤΙΜΕΣ ΜΠΟΡΟΥΝ ΝΑ ΑΛΛΑΞΟΥΝ ΑΝΕΥ ΠΡΟΗΓΟΥΜΕΝΗΣ ΠΡΟΕΙΔΟΠΟΙΗΣΗΣ

ΨΕΚΑΣΤΗΡΕΣ ΠΡΟΠΙΕΣΕΩΣ ΠΛΑΣΤΙΚΟΙ



ΤΥΠΟΣ:	TF-02D	TF-05A	TF-05
ΛΙΤΡΑ:	2 LT	5 LT	5 LT
ΚΩΔΙΚΟΣ :	0230001	0230002	0230003
Λ.Τ. € :	6,50	15,00	15,00



ΤΥΠΟΣ:	TF-08A	TF-08
ΛΙΤΡΑ:	8 LT	8 LT
ΚΩΔΙΚΟΣ :	0230004	0230005
Λ.Τ. € :	17,00	17,00

ΨΕΚΑΣΤΗΡΕΣ ΕΠΙΝΩΤΙΟΙ



ΤΥΠΟΣ:	NASTAZIA -16	NASTAZIA-16T	MIRTO-16	MIRTO-16T	VOLLEY 16
ΛΙΤΡΑ:	16 LT		16 LT		16 LT
	ΜΕ ΜΑΝΙΚΑ ΠΛΑΣΤΙΚΗ	ΜΕ ΜΑΝΙΚΑ ΤΗΛΕΣΚΟΠΙΚΗ	(ΜΕ ΔΥΝΑΤ.ΑΡΙΣΤΕΡΟΧΕΙΡΗΣ ΛΕΙΤΟΥΡΓΙΑΣ)		INOX
			ΜΕ ΜΑΝΙΚΑ ΠΛΑΣΤΙΚΗ	ΜΕ ΜΑΝΙΚΑ ΤΗΛΕΣΚΟΠΙΚΗ	ΜΕ ΜΑΝΙΚΑ ΜΕΤΑΛΛΙΚΗ
ΚΩΔΙΚΟΣ:	0230006	0230007	0230008	0230009	0230010
Λ.Τ.€:	20,00	22,00	27,00	29,00	78,00

ΣΗΜΕΙΩΣΗ: ΕΝΔΕΧΕΤΑΙ ΤΟ ΧΡΩΜΑ ΤΩΝ ΨΕΚΑΣΤΗΡΩΝ ΝΑ ΕΙΝΑΙ ΔΙΑΦΟΡΕΤΙΚΟ, ΑΝΑΛΟΓΩΣ ΤΟΥ ΔΙΑΘΕΣΙΜΟΥ STOCK

- Λ.Τ. € = ΛΙΑΝΙΚΗ ΤΙΜΗ ΑΝΕΥ ΦΠΑ. ΟΙ ΤΙΜΕΣ ΕΠΙΒΑΡΥΝΟΝΤΑΙ ΜΕ ΦΠΑ
- ΟΙ ΤΙΜΕΣ ΜΠΟΡΟΥΝ ΝΑ ΑΛΛΑΞΟΥΝ ΑΝΕΥ ΠΡΟΗΓΟΥΜΕΝΗΣ ΠΡΟΕΙΔΟΠΟΙΗΣΗΣ

ΨΕΚΑΣΤΗΡΕΣ ΜΠΑΤΑΡΙΑΣ



ΤΥΠΟΣ:	DANAI-16 EXCO	DANAI-18 EXCO	ENDLESS 16
ΛΙΤΡΑ:	16 LT	18 LT	16 LT
ΜΠΑΤΑΡΙΑ:	ΜΠΑΤΑΡΙΑ ΑΠΛΗ 8 Ah ΜΑΝΙΚΑ ΜΕΤ/ΚΗ ΤΗΛΕΣΚΟΠΙΚΗ	ΜΠΑΤΑΡΙΑ ΑΠΛΗ 8 Ah ΜΑΝΙΚΑ ΜΕΤ/ΚΗ ΤΗΛΕΣΚΟΠΙΚΗ	ΜΠΑΤΑΡΙΑ ΑΠΛΗ 8 Ah ΜΑΝΙΚΑ ΜΕΤ/ΚΗ ΤΗΛΕΣΚΟΠΙΚΗ ΛΕΙΤΟΥΡΓΙΑΣ 2 ΣΕ 1 ΣΥΝΕΧΙΣΗ ΕΡΓΑΣΙΑΣ ΧΕΙΡΟΚΙΝΗΤΑ ΜΕΤΑ ΤΟ ΑΔΕΙΑΣΜΑ ΤΗΣ ΜΠΑΤΑΡΙΑΣ
ΚΩΔΙΚΟΣ:	0239001	0239002	0239000
Λ.Τ.€:	60,00	67,00	70,00



ΤΥΠΟΣ:	HELECTRA -20 EXCO	KLIO -20 EXCO	TF-45 EXCO
ΛΙΤΡΑ:	20 LT	20 LT	45 LT
ΜΠΑΤΑΡΙΑ:	ΜΠΑΤΑΡΙΑ ΛΙΘΙΟΥ 12V 8Ah ΜΑΝΙΚΑ ΜΕΤ/ΚΗ ΤΗΛΕΣΚΟΠΙΚΗ	ΜΠΑΤΑΡΙΑ ΑΠΛΗ 12V 8Ah ΜΑΝΙΚΑ ΜΕΤ/ΚΗ ΤΗΛΕΣΚΟΠΙΚΗ ΜΕ ΒΟΛΤΟΜΕΤΡΟ ΨΗΦΙΑΚΟ ΜΕ ALARM ΦΟΡΤΙΣΗΣ ΤΡΟΧΗΛΑΤΟΣ ΜΕ 2 ΡΟΔΕΣ	ΜΠΑΤΑΡΙΑ ΑΠΛΗ 12V 8Ah ΜΑΝΙΚΑ ΜΕΤ/ΚΗ ΤΗΛΕΣΚΟΠΙΚΗ ΤΡΟΧΗΛΑΤΟΣ ΜΕ 2 ΡΟΔΕΣ ΣΩΛΗΝΑΣ 30 ΜΤ ΣΕ ΑΝΕΜΗ ΜΕ ΡΥΘΜΙΣΤΗ
ΚΩΔΙΚΟΣ:	0239004	0239005	0239003
Λ.Τ.€:	80,00	86,00	345,00

- Λ.Τ. € = ΛΙΑΝΙΚΗ ΤΙΜΗ ΑΝΕΥ ΦΠΑ. ΟΙ ΤΙΜΕΣ ΕΠΙΒΑΡΥΝΟΝΤΑΙ ΜΕ ΦΠΑ
- ΟΙ ΤΙΜΕΣ ΜΠΟΡΟΥΝ ΝΑ ΑΛΛΑΞΟΥΝ ΑΝΕΥ ΠΡΟΗΓΟΥΜΕΝΗΣ ΠΡΟΕΙΔΟΠΟΙΗΣΗΣ

ΝΕΦΕΛΟΨΕΚΑΣΤΗΡΑΣ-BOOSTER



ΤΥΠΟΣ	ΠΕΡΙΓΡΑΦΗ	ΚΩΔΙΚΟΣ	Λ.Τ.€
BOOST-1	ΣΥΝΔΕΕΤΑΙ ΠΟΛΥ ΕΥΚΟΛΑ ΣΤΟΥΣ ΨΕΚΑΣΤΗΡΕΣ ΜΠΑΤΑΡΙΑΣ ΔΑΝΑΙ & ENDLESS ΚΑΙ ΚΑΘΙΣΤΑ ΔΥΝΑΤΗ ΤΗΝ ΜΕΤΑΤΡΟΠΗ ΤΟΥ ΨΕΚΑΣΤΗΡΑ ΣΕ ΝΕΦΕΛΟΨΕΚΑΣΤΗΡΑ	0231003	24,00

ΚΑΜΠΑΝΕΣ ΖΙΖΑΝΙΟΚΤΟΝΙΑΣ- ΕΞΑΡΤΗΜΑΤΑ



ΤΥΠΟΣ	ΠΕΡΙΓΡΑΦΗ	ΚΩΔΙΚΟΣ	Λ.Τ.€
H01	ΚΑΜΠΑΝΑ ΖΙΖΑΝΙΟΚΤΟΝΙΑΣ ΜΙΚΡΗ, (ΠΛΑΤΟΣ 23,5 εκ) ΣΠΕΙΡΩΜΑ ΘΗΛ.ή ΑΡΣΕΝΙΚΟ ΚΑΤΟΠΙΝ ΕΠΙΛΟΓΗΣ ΣΑΣ	0243086	4,00
H02	ΚΑΜΠΑΝΑ ΖΙΖΑΝΙΟΚΤΟΝΙΑΣ ΜΕΓΑΛΗ, (ΠΛΑΤΟΣ 36,5εκ), ΣΠΕΙΡΩΜΑ ΘΗΛ.ή ΑΡΣΕΝΙΚΟ ΚΑΤΟΠΙΝ ΕΠΙΛΟΓΗΣ ΣΑΣ	0243087	5,00
N-Z01	ΑΚΡΟΦΥΣ ΓΙΑ ΚΑΜΠΑΝΑ ΖΙΖΑΝΙΟΚΤΟΝΙΑΣ ΑΡΣΕΝΙΚΟ	0243088	1,32
N-Z02	ΑΚΡΟΦΥΣ ΓΙΑ ΚΑΜΠΑΝΑ ΖΙΖΑΝΙΟΚΤΟΝΙΑΣ ΘΗΛΥΚΟ	0243089	1,32

ΕΞΑΡΤΗΜΑΤΑ ΠΡΟΣΤΑΣΙΑΣ ΨΕΚΑΣΜΟΥ



ΤΥΠΟΣ:	91013	FX91013	GL-0357
ΠΕΡΙΓΡΑΦΗ:	ΜΑΣΚΑ ΠΡΟΣΤΑΣΙΑΣ	ΦΙΛΤΡΟ ΚΙΤΡΙΝΟ ΓΙΑ ΜΑΣΚΑ 91013	ΓΥΑΛΙΑ ΠΡΟΣΤΑΣΙΑΣ
ΚΩΔΙΚΟΣ:	0243080	0243081	0352001
Λ.Τ.€ :	6,00	2,20	2,80

ΒΑΣΕΙΣ ΨΕΚΑΣΤΙΚΩΝ

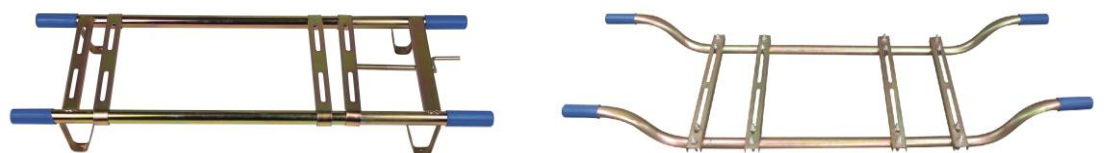

ΤΥΠΟΣ:	AC-01	AC-02
ΠΕΡΙΓΡΑΦΗ:	ΒΑΣΗ ΨΕΚΑΣΤΙΚΟΥ	ΒΑΣΗ ΨΕΚΑΣΤΙΚΟΥ
ΚΩΔΙΚΟΣ:	0243300	0243301
Λ.Τ.€ :	20,00	22,00

- Λ.Τ. € = ΛΙΑΝΙΚΗ ΤΙΜΗ ΑΝΕΥ ΦΠΑ. ΟΙ ΤΙΜΕΣ ΕΠΙΒΑΡΥΝΟΝΤΑΙ ΜΕ ΦΠΑ
- ΟΙ ΤΙΜΕΣ ΜΠΟΡΟΥΝ ΝΑ ΑΛΛΑΞΟΥΝ ΑΝΕΥ ΠΡΟΗΓΟΥΜΕΝΗΣ ΠΡΟΕΙΔΟΠΟΙΗΣΗΣ

ΣΚΑΝΔΑΛΕΣ ΨΕΚΑΣΜΟΥ

ΤΥΠΟΣ	ΠΕΡΙΓΡΑΦΗ	ΣΥΜΒΑΤΟΤΗΤΑ ΜΕ ΠΡΟΕΚΤΑΣΕΙΣ:		ΣΠΕΙΡΩΜΑ	ΚΩΔΙΚΟΣ	Λ.Τ.€
		L-02 L-02-3 L-06 L-06-2 L-15	L-27-B L-28 L-33 L-35			
	S-04 ΣΚΑΝΔΑΛΗ ΜΑΝΙΚΑΣ	L-02 L-02-3 L-06 L-06-2 L-15	L-27-B L-28 L-33 L-35	ΑΡΣΕΝΙΚΟ	0243038	1,56
	S-05 ΣΚΑΝΔΑΛΗ ΜΑΝΙΚΑΣ	L-02 L-02-3 L-06 L-06-2 L-15	L-27-B L-28 L-33 L-35	ΑΡΣΕΝΙΚΟ	0243039	3,25
	S-06 ΣΚΑΝΔΑΛΗ ΜΑΝΙΚΑΣ	L-02 L-02-3 L-06 L-06-2 L-15	L-27-B L-28 L-33 L-35	ΑΡΣΕΝΙΚΟ	0243040	1,80
	S-11 ΣΚΑΝΔΑΛΗ ΜΑΝΙΚΑΣ	L-02 L-02-3 L-06 L-06-2 L-15	L-27-B L-28 L-33 L-35	ΑΡΣΕΝΙΚΟ	0243041	3,36
	S-12 ΣΚΑΝΔΑΛΗ ΜΑΝΙΚΑΣ ΟΡΕΙΧΑΛΚΙΝΗ 	L-11 L-11K		ΑΡΣΕΝΙΚΟ	0243091	28,50
	S-13 ΣΚΑΝΔΑΛΗ ΜΑΝΙΚΑΣ	L-02 L-02-3 L-06 L-06-2 L-15	L-27-B L-28 L-33 L-35	ΑΡΣΕΝΙΚΟ	0243042	2,76
	S-15-4 ΣΚΑΝΔΑΛΗ ΜΑΝΙΚΑΣ UNIVERSAL	L-02 L-02-3 L-06 L-06-2 L-15	L-27-B L-28 L-33 L-35	ΑΡΣΕΝΙΚΟ	0243043	3,60
	S-18 ΣΚΑΝΔΑΛΗ ΜΑΝΙΚΑΣ ΜΕ ΑΝΤΑΠΤΟΡΑ	L-04 [& στην προέκταση του ψεκ/ρα TF-45]		ΑΡΣΕΝΙΚΟ	0243044	3,36
	S-32 ΣΚΑΝΔΑΛΗ ΨΕΚΑΣΤΗΡΩΝ TF-05 & TF-08 				0243079	1,56
	ANT-01 ΑΝΤΑΠΤΟΡΑΣ UNIVERSAL ΓΙΑ ΣΚΑΝΔΑΛΕΣ			ΘΗΛΥΚΟ	0243045	0,48

Λ.Τ. € = ΛΙΑΝΙΚΗ ΤΙΜΗ ΑΝΕΥ ΦΠΑ. ΟΙ ΤΙΜΕΣ ΕΠΙΒΑΡΥΝΟΝΤΑΙ ΜΕ ΦΠΑ

➤ ΟΙ ΤΙΜΕΣ ΜΠΟΡΟΥΝ ΝΑ ΑΛΛΑΞΟΥΝ ΑΝΕΥ ΠΡΟΗΓΟΥΜΕΝΗΣ ΠΡΟΕΙΔΟΠΟΙΗΣΗΣ

ΠΡΟΕΚΤΑΣΕΙΣ ΨΕΚΑΣΜΟΥ -ΑΝΤΑΠΤΟΡΕΣ

ΤΥΠΟΣ	ΠΕΡΙΓΡΑΦΗ	ΜΗΚΟΣ ΕΚ (cm)	ΣΠΕΙΡ.	ΚΩΔΙΚΟΣ	Λ.Τ.€
	L-02 ΠΡΟΕΚΤΑΣΗ ΜΕΤΑΛΛΙΚΗ	50	A-Θ	0243046	1,92
	L-02-3 ΠΡΟΕΚΤΑΣΗ ΜΕΤΑΛΛΙΚΗ	50	A-Θ	0243047	3,72
	L-04 ΠΡΟΕΚΤΑΣΗ ΜΕΤΑΛΛΙΚΗ	50	A-Θ	0243048	3,72
	L-06 ΠΡΟΕΚΤΑΣΗ ΠΛΑΣΤΙΚΗ	50	A-Θ	0243049	1,32
	L-06-2 ΠΡΟΕΚΤΑΣΗ ΠΛΑΣΤΙΚΗ	50	Θ-Θ	0243050	1,44
	L-15 ΠΡΟΕΚΤΑΣΗ ΜΕΤΑΛΛΙΚΗ ΤΗΛΕΣΚΟΠΙΚΗ ΜΕ ΕΝΣΩΜΑΤΩΜΕΝΟ ΑΚΡΟΦΥΣ	58 – 100	Θ	0243051	9,00
	L-27-B ΠΡΟΕΚΤΑΣΗ ΜΕΤΑΛΛΙΚΗ, ΜΕ ΡΑΚΟΡ ΟΡΕΙΧ/ΝΟ, ΑΚΡΟΦΥΣ	65	Θ	0243052	4,80
	L-28 ΠΡΟΕΚΤΑΣΗ ΜΕΤΑΛΛΙΚΗ ΤΗΛΕΣΚΟΠΙΚΗ	50 - 90	A-Θ	0243053	3,50
	L-30  ΠΡΟΕΚΤΑΣΗ ΣΚΑΝΔΑΛΗΣ S-32 ΜΕ ΑΚΡΟΦΥΣ [ΨΕΚΑΣΤΗΡΩΝ TF-05 & TF-08]			0243078	2,36
	L-33 ΜΠΑΡΑ ΨΕΚΑΣΜΟΥ ΜΕ 2+2 ΜΠΕΚ	120	A	0243054	9,60
	L-35 ΠΡΟΕΚΤΑΣΗ 3 ΘΕΣΕΩΝ ΜΕΤΑΛΛΙΚΗ ΤΗΛΕΣΚΟΠΙΚΗ ΜΕ ΕΝΣΩΜΑΤΩΜΕΝΟ ΑΚΡΟΦΥΣ	55 - 95 - 135	Θ	0243055	22,20
	PL-3 ΠΡΟΕΚΤ.ΟΡΕΙΧΑΛΚΙΝΗ ΤΗΛΕΣΚΟΠΙΚΗ  ΜΕ ΕΝΣ.ΑΚΡΟΦΥΣ N83	100-190	Θ	0243077	19,50
	ANT-02 ΑΝΤΑΠΤΟΡΑΣ ΝΙΠΕΛ ΣΥΣΤΟΛΙΚΟ ΓΙΑ ΑΚΡΟΦΥΣ			0243056	0,48
	ANT-03 ΑΝΤΑΠΤΟΡΑΣ ΜΟΥΦΑ ΣΥΣΤΟΛΙΚΗ ΓΙΑ ΑΚΡΟΦΥΣ			0243057	0,48

- > Λ.Τ. € = ΛΙΑΝΙΚΗ ΤΙΜΗ ΑΝΕΥ ΦΠΑ. ΟΙ ΤΙΜΕΣ ΕΠΙΒΑΡΥΝΟΝΤΑΙ ΜΕ ΦΠΑ
- > ΟΙ ΤΙΜΕΣ ΜΠΟΡΟΥΝ ΝΑ ΑΛΛΑΞΟΥΝ ΑΝΕΥ ΠΡΟΗΓΟΥΜΕΝΗΣ ΠΡΟΕΙΔΟΠΟΙΗΣΗΣ

ΤΥΠΟΣ	ΠΕΡΙΓΡΑΦΗ	ΣΥΜΒΑΤΟΤΗΤΑ ΜΕ ΠΡΟΕΚΤΑΣΕΙΣ:	ΣΠΕΙΡ.	ΚΩΔΙΚΟΣ	Λ.Τ.€
	N-02 ΑΚΡΟΦΥΣ ΠΛΑΣΤΙΚΟ ΜΑΡΓΑΡΙΤΑ		ΘΗΛΥΚΟ	0243058	0,60
	N-03 ΑΚΡΟΦΥΣ ΠΛΑΣΤΙΚΟ ΔΙΠΛΟ			0243059	0,72
	N-04 ΑΚΡΟΦΥΣ ΠΛΑΣΤΙΚΟ ΔΙΠΛΟ			0243060	1,32
	N-06θ ΑΚΡΟΦΥΣ ΠΛΑΣΤΙΚΟ ΚΥΡΤΟ ΣΚΟΥΠΑ	L-02		0243061	0,72
	N-07 ΑΚΡΟΦΥΣ ΠΛΑΣΤΙΚΟ ΔΙΠΛΟ	L-02-3		0243062	0,72
	N-08 ΑΚΡΟΦΥΣ ΠΛΑΣΤΙΚΟ ΤΡΙΠΛΟ	L-06		0243063	2,16
	N-11θ ΑΚΡΟΦΥΣ ΠΛΑΣΤΙΚΟ ΡΥΘΜΙΖΟΜΕΝΟ	L-04		0243064	0,72
	N-12 ΑΚΡΟΦΥΣ ΠΛΑΣΤΙΚΟ ΚΥΡΤΟ ΟΜΠΡΕΛΑ	L-33		0243065	0,60
	N-13 ΑΚΡΟΦΥΣ ΠΛΑΣΤΙΚΟ ΡΥΘΜΙΖΟΜΕΝΟ ΤΡΙΠΛΟ	L-28		0243066	1,68
	N-17A ΑΚΡΟΦΥΣ ΠΛΑΣΤΙΚΟ ΡΥΘΜΙΖΟΜΕΝΟ ΚΥΡΤΟ/ΝΤΟΥΖ			0243068	1,56
	N-20  ΑΚΡΟΦΥΣ ΠΛΑΣΤ. ΡΥΘΜΙΖΟΜΕΝΟ			0243075	1,20
	N-51 ΑΚΡΟΦΥΣ ΟΡΕΙΧΑΛΚΙΝΟ	L-02 L-02-3		0243069	3,12
	N-64 ΑΚΡΟΦΥΣ ΟΡΕΙΧΑΛΚΙΝΟ	L-04 L-15		0243070	3,12
	N-69 ΑΚΡΟΦΥΣ ΟΡΕΙΧΑΛΚΙΝΟ	L-11 L-11/K		0243071	3,12
	N-83 ΑΚΡΟΦΥΣ ΟΡΕΙΧΑΛΚΙΝΟ	L-02 L-02-3 L-04 L-15	0243072	3,84	
	N-06-A ΑΚΡΟΦΥΣ ΠΛΑΣΤΙΚΟ ΚΥΡΤΟ ΣΚΟΥΠΑ	L-06-2	ΑΡΣΕΝΙΚΟ	0243073	0,72
	N-11-A ΑΚΡΟΦΥΣ ΠΛΑΣΤΙΚΟ ΡΥΘΜΙΖΟΜΕΝΟ	L-06-2		0243074	0,72

- Λ.Τ. € = ΛΙΑΝΙΚΗ ΤΙΜΗ ΑΝΕΥ ΦΠΑ. ΟΙ ΤΙΜΕΣ ΕΠΙΒΑΡΥΝΟΝΤΑΙ ΜΕ ΦΠΑ
- ΟΙ ΤΙΜΕΣ ΜΠΟΡΟΥΝ ΝΑ ΑΛΛΑΞΟΥΝ ΑΝΕΥ ΠΡΟΗΓΟΥΜΕΝΗΣ ΠΡΟΕΙΔΟΠΟΙΗΣΗΣ

ΕΞΑΡΤΗΜΑΤΑ ΨΕΚΑΣΤΗΡΩΝ

ΚΩΔ.:	FL-4200	0243200	FL-5200	0243201	90633	0243202	90660	0243203	90688B	0243204
ΠΕΡΙΓΡ.	ΑΝΤΛΙΑ DC 12V-3Ah ΜΥ: 65-ΠΑΡ.4,5LT/'		ΑΝΤΛΙΑ DC 12V-4Ah ΜΥ: 40 -ΠΑΡ. 5 LT/'		ΑΝΤΛΙΑ DC-12V-4Ah ΜΥ: 75-ΠΑΡ.5LT/'		ΑΝΤΛΙΑ DC 12V-10Ah ΜΥ: 130-ΠΑΡ.18LT/'		ΑΝΤΛΙΑ DC 12V-6Ah ΜΥ: 95-ΠΑΡ.6LT/'	
Λ.Τ. €:	18,00		40,00		60,00		125,00		68,00	
										
ΚΩΔ.:	DP-1	0246000	DP-2	0246001	DP-3	0246002	DP-4	0246003	DP-6	0246004
ΠΕΡΙΓΡ.	ΗΛΕΚΤΡΟΜΟΤΕΡ		ΑΝΤΛΙΑ		ΠΙΕΣΟΣΤΑΤΗΣ		ΚΟΜΠΛΕΡ		ΒΑΣΗ ΡΟΥΛΕΜΑΝ	
Λ.Τ. €:	13,00		10,00		7,50		5,00		0,90	
										
ΚΩΔ.:	DP-8	0246005	EX-09	0246006	EX-10	0246007	90601	0246008	90602	0246009
ΠΕΡΙΓΡ.	ΜΕΜΒΡΑΝΗ ΠΛΑΙΝΗ		ΜΕΜΒΡΑΝΗ ΠΙΕΣ/ΤΗ		ALARM ΦΟΡΤ.ΜΠΑΤ.		ΔΙΑΚΟΠΤΗΣ ON-OFF		ΒΟΛΤΟΜΕΤΡΟ	
Λ.Τ. €:	0,90		0,60		3,00		2,20		2,80	
										
ΚΩΔ.:	90602B	0246010	90607	0246015	EX-11	0246016	90608	0246020	90608A	0246021
ΠΕΡΙΓΡ.	ΨΗΦ.ΒΟΛΤ.+ALARM		ΠΡΙΖΑ ΦΟΡΤ.90607		ΠΡΙΖΑ IRO/ΗΛΕCΤΡΑ		ΦΙΛΤΡΟ ΕΞ. DANAΙ 16		ΦΙΛΤΡΟ ΕΞ.DANAΙ 18	
Λ.Τ. €:	4,50		2,20 (κάθετα pin)		2,20 (οριζ. pin)		1,40		1,40	
										
ΚΩΔ.:	90608B	0246022	90605	0246030	90609	0246031	90610	0246032	90616	0246033
ΠΕΡΙΓΡ.	ΦΙΛΤΡΟ ΕΞ.ΨΕΚ.ΤF-45		ΡΥΘΜ.ΕΝΤΑΣΗΣ 90605		ΠΙΕΣΟΣΤ.+ΜΙΚΡΟΔΙΑΚ.		ΠΙΕΣΟΣΤ.ΑΝΤΛΙΩΝ		ΜΙΚΡΟΔΙΑΚΟΠΤΗΣ	
Λ.Τ. €:	6,50		4,50		11,00		17,50 (90633/90688/90660)		3,75	
										
ΚΩΔ.:	90611A	0246050	90615A	0246051	90615A-K	0246052	90611AB	0246053	EX-12	0246054
ΠΕΡΙΓΡ.	ΦΟΡΤ.ΜΠΑΤΑΡΙΑΣ 12V-1,1Ah		ΦΟΡΤ.ΜΠΑΤ.ΛΙΘΙΟΥ 12,6V 1,1A		ΦΟΡΤ.ΜΠΑΤ.ΛΙΘΙΟΥ 11V-1.7Ah		ΦΟΡΤ.ΜΠΑΤΑΡΙΑΣ 12V-1,7Ah		ΦΟΡΤ.ΜΠΑΤ.ΛΙΘΙΟΥ 12V-1.AAh	
Λ.Τ. €:	14,00		14,00		16,00		16,00		16,00	
	ΓΙΑ DANAΙ 16-18		ΓΙΑ ΗΛΕCΤΡΑ 20		[ΚΑΘΕΤΑ PIN]		ΓΙΑ TF-45		ΓΙΑ IRO 20 [ΟΡΙΖ. PIN]	
										
ΚΩΔ.:	90613	0246060	90614	0246061	90615A	0246062	90615A-I	0246063	HC01	0246070
ΠΕΡΙΓΡ.	ΜΠΑΤΑΡΙΑ 12V 8Ah		ΜΠΑΤΑΡΙΑ 12V 12Ah		ΜΠΑΤ.ΛΙΘ. 12V 8Ah		ΜΠΑΤ.ΛΙΘ.11V-8Ah		ΛΑΣΤΙΧΟ ΨΕΚ.5lt-8lt	
Λ.Τ. €:	27,00		62,00		32,00		29,00		3,10	
										
ΚΩΔ.:	HOSE-01	0246080	HOSE-04	0246081	HOSE-01C	0252203	IM-01	0246090	IM-02	0246091
ΠΕΡΙΓΡ.	ΛΑΣΤΙΧΟ ΨΕΚ. NS-16		ΛΑΣΤΙΧΟ ΨΕΚ.ΜΠΑΤ.		ΛΑΣΤΙΧΟ ΨΕΚ./ΜΤ		ΙΜΑΝΤΑΣ ΣΕΤ NS-16		ΙΜΑΝΤ. ΣΕΤ Ψ.ΜΠΑΤ.	
Λ.Τ. €:	2,20		3,10		1,60		2,50		2,65	
										

- Λ.Τ. € = ΛΙΑΝΙΚΗ ΤΙΜΗ ΑΝΕΥ ΦΠΑ. ΟΙ ΤΙΜΕΣ ΕΠΙΒΑΡΥΝΟΝΤΑΙ ΜΕ ΦΠΑ
- ΟΙ ΤΙΜΕΣ ΜΠΟΡΟΥΝ ΝΑ ΑΛΛΑΞΟΥΝ ΑΝΕΥ ΠΡΟΗΓΟΥΜΕΝΗΣ ΠΡΟΕΙΔΟΠΟΙΗΣΗΣ

EXCO

NEW

CG 520



28mm

ΕΝΔΕΙΚΤΙΚΗ ΦΩΤΟΓΡΑΦΙΑ

ΘΑΜΝΟΚΟΠΤΙΚΟ ΒΕΝΖΙΝΗΣ

ΚΥΒΙΣΜΟΣ : 51,7cc

ΤΥΠΟΣ ΒΕΝΖ/ΡΑ : 1E44F-2A ΔΙΧΡΟΝΟΣ
ΚΥΒΙΣΜΟΣ MAX : 51,7CC
ΜΠΑΣΤΟΥΝΙ : 28 mm
ΧΕΙΡΟΛΑΒΗ ΔΙΠΛΗ ΤΙΜΟΝΙΟΥ
ΜΕ ΜΕΤΑΛΛΙΚΟ ΠΡΟΣΤΑΤΕΥΤΙΚΟ ΡΕΖΕΡΒΟΥΑΡ

KG : 8

ΕΞΟΠΛΙΣΜΟΣ:



ΚΩΔΙΚΟΣ:

0300000

Λ.Τ. €:

160,00

EXCO

NEW

CG520 HST



28mm

ΕΝΔΕΙΚΤΙΚΗ ΦΩΤΟΓΡΑΦΙΑ

ΘΑΜΝΟΚΟΠΤΙΚΟ ΒΕΝΖΙΝΗΣ

ΚΥΒΙΣΜΟΣ : 51,7cc

ΤΥΠΟΣ ΒΕΝΖ/ΡΑ: 1E44F-7A 2ΧΡΟΝΟΣ
ΚΥΒΙΣΜΟΣ MAX : 51,7 cc
ΜΠΑΣΤΟΥΝΙ : 28 mm
ΧΕΙΡΟΛΑΒΗ ΔΙΠΛΗ ΤΙΜΟΝΙΟΥ
ΜΕ ΠΡΟΣΤΑΤΕΥΤΙΚΟ ΡΕΖΕΡΒΟΥΑΡ

KG : 8

ΕΞΟΠΛΙΣΜΟΣ:



ΚΩΔΙΚΟΣ:

0300001

Λ.Τ. €:

195,00

EXCO

NEW

CG 650



ΕΝΔΕΙΚΤΙΚΗ ΦΩΤΟΓΡΑΦΙΑ

ΘΑΜΝΟΚΟΠΤΙΚΟ ΒΕΝΖΙΝΗΣ

ΚΥΒΙΣΜΟΣ : 63cc

ΤΥΠΟΣ ΒΕΝΖ/ΡΑ: 1E48F 2ΧΡΟΝΟΣ
ΚΥΒΙΣΜΟΣ MAX : 63 cc
ΜΠΑΣΤΟΥΝΙ : 28 mm
ΧΕΙΡΟΛΑΒΗ ΔΙΠΛΗ ΤΙΜΟΝΙΟΥ
ΜΕ ΠΡΟΣΤΑΤΕΥΤΙΚΟ ΡΕΖΕΡΒΟΥΑΡ

KG : 8

ΕΞΟΠΛΙΣΜΟΣ:



ΚΩΔΙΚΟΣ:

0300002

Λ.Τ. €:

200,00

- > Λ.Τ. € = ΛΙΑΝΙΚΗ ΤΙΜΗ ΑΝΕΥ ΦΠΑ. ΟΙ ΤΙΜΕΣ ΕΠΙΒΑΡΥΝΟΝΤΑΙ ΜΕ ΦΠΑ
- > ΟΙ ΤΙΜΕΣ ΜΠΟΡΟΥΝ ΝΑ ΑΛΛΑΞΟΥΝ ΑΝΕΥ ΠΡΟΗΓΟΥΜΕΝΗΣ ΠΡΟΕΙΔΟΠΟΙΗΣΗΣ

EXCO

NEW

EXCO TJ53E

Kawasaki



28mm

ΘΑΜΝΟΚΟΠΤΙΚΟ ΒΕΝΖΙΝΗΣ

ΚΥΒΙΣΜΟΣ : 53cc

ΤΥΠΟΣ ΒΕΝΖ/ΡΑ : KAWASAKI TJ53E ΔΙΧΡΟΝΟΣ
ΚΥΒΙΣΜΟΣ MAX : 53 cc
ΜΠΑΣΤΟΥΝΙ : 28 mm
ΧΕΙΡΟΛΑΒΗ ΔΙΠΛΗ ΤΙΜΟΝΙΟΥ

KG : 7,5

ΕΞΟΠΛΙΣΜΟΣ:



ΚΩΔΙΚΟΣ: 0300005

Λ.Τ. €: 640,00

EXCO

NEW

ST520 Τροχήλατο



28mm

ΕΝΔΕΙΚΤΙΚΗ ΦΩΤΟΓΡΑΦΙΑ

ΘΑΜΝΟΚΟΠΤΙΚΟ ΒΕΝΖΙΝΗΣ

ΚΥΒΙΣΜΟΣ : 51,7cc

ΤΥΠΟΣ ΒΕΝΖ/ΡΑ : 1E44F-2A 2ΧΡΟΝΟΣ
ΚΥΒΙΣΜΟΣ MAX : 51,7CC
ΜΠΑΣΤΟΥΝΙ : 28 mm
ΧΕΙΡΟΛΑΒΗ ΔΙΠΛΗ ΤΙΜΟΝΙΟΥ

KG :14

ΕΞΟΠΛΙΣΜΟΣ:



ΚΩΔΙΚΟΣ: 0300003

Λ.Τ. €: 228,00

- Λ.Τ. € = ΛΙΑΝΙΚΗ ΤΙΜΗ ΑΝΕΥ ΦΠΑ. ΟΙ ΤΙΜΕΣ ΕΠΙΒΑΡΥΝΟΝΤΑΙ ΜΕ ΦΠΑ
- ΟΙ ΤΙΜΕΣ ΜΠΟΡΟΥΝ ΝΑ ΑΛΛΑΞΟΥΝ ΑΝΕΥ ΠΡΟΗΓΟΥΜΕΝΗΣ ΠΡΟΕΙΔΟΠΟΙΗΣΗΣ

EXCO

NEW

CJ520

ΘΑΜΝΟΚΟΠΤΙΚΟ ΒΕΝΖΙΝΗΣ 4σΕ1

ΚΥΒΙΣΜΟΣ : 51,7cc

ΤΥΠΟΣ ΒΕΝΖ/ΡΑ : 1E44F-2A 2ΧΡΟΝΟΣ

ΚΥΒΙΣΜΟΣ MAX : 51,7CC

ΜΠΑΣΤΟΥΝΙ : 26 mm

ΧΕΙΡΟΛΑΒΗ ΚΥΚΛΙΚΗ

KG : 8

ΠΕΡΙΛΑΜΒΑΝΕΙ :

- ΠΡΟΕΚΤΑΣΗ ΣΥΝΔΕΣΗΣ
- ΜΠΑΣΤΟΥΝΙ ΜΕ ΑΛΥΣΟΠΡΙΟΝΟ
- ΜΠΑΣΤΟΥΝΙ ΜΕ ΜΠΟΡΝΤΟΥΡΟΨΑΛΙΔΟ
- ΜΠΑΣΤΟΥΝΙ ΜΕ ΔΙΣΚΟ 3Δ
- ΜΠΑΣΤΟΥΝΙ ΜΕ ΚΕΦΑΛΗ ΜΕΣΙΝΕΖΑΣ

ΕΞΟΠΛΙΣΜΟΣ:



ΚΩΔΙΚΟΣ: 0300004

Λ.Τ. €: 292,00

ΚΑΤΑΣΤΡΟΦΕΙΣ ΚΛΑΔΙΩΝ EXCO

EXCO

NEW

CS-70



ΚΑΤΑΣΤΡΟΦΕΑΣ ΚΛΑΔΙΩΝ

ΙΣΧΥΣ :

7 HP

BENZ/ΡΑΣ : LONCIN 4 ΧΡΟΝΟΣ
ΤΥΠΟΣ : 170FA
ΙΣΧΥΣ : 7 HP στις 3.600 ΣΤΡ./'
ΚΥΛΙΝΔΡΙΣΜΟΣ : 242 cc

ΔΥΝΑΤΟΤΗΤΑ ΚΟΠΗΣ : 70 mm

ΤΑΧΥΤΗΤΑ ΜΑΧΑΙΡΙΟΥ : 2400 ΣΤΡ./'

ΣΥΣΤΗΜΑ ΕΚΚΙΝΗΣΗΣ : ΧΕΙΡΟΚΙΝΗΤΟ

ΧΩΡΗΤ.ΔΟΧΕΙΟΥ ΚΑΥΣΙΜΟΥ : 3,8 lt

ΧΩΡΗΤ.ΔΟΧΕΙΟΥ ΛΑΔΙΟΥ : 0,6 lt

KG : 80

ΚΩΔΙΚΟΣ:

0380007

Λ.Τ. €:

1.296,00

EXCO

NEW

CS-150E



ΚΑΤΑΣΤΡΟΦΕΑΣ ΚΛΑΔΙΩΝ

ΙΣΧΥΣ :

15 HP

BENZ/ΡΑΣ : LONCIN 4 ΧΡΟΝΟΣ
ΤΥΠΟΣ : 190FA
ΙΣΧΥΣ : 15 HP στις 3.600 ΣΤΡ./'
ΚΥΛΙΝΔΡΙΣΜΟΣ : 420 cc

ΔΥΝΑΤΟΤΗΤΑ ΚΟΠΗΣ : 100 mm

ΤΑΧΥΤΗΤΑ ΜΑΧΑΙΡΙΟΥ : 2400 ΣΤΡ./'

ΣΥΣΤΗΜΑ ΕΚΚΙΝΗΣΗΣ : ΗΛΕΚΤΡΙΚΟ

ΠΕΡΙΛΑΜΒΑΝΕΙ ΜΠΑΤΑΡΙΑ

ΧΩΡΗΤ.ΔΟΧΕΙΟΥ ΚΑΥΣΙΜΟΥ : 6,5 lt

ΧΩΡΗΤ.ΔΟΧΕΙΟΥ ΛΑΔΙΟΥ : 1,1 lt

KG : 175

ΚΩΔΙΚΟΣ:

0380015

Λ.Τ. €:

2.195,00

- > Λ.Τ. € = ΛΙΑΝΙΚΗ ΤΙΜΗ ΑΝΕΥ ΦΠΑ. ΟΙ ΤΙΜΕΣ ΕΠΙΒΑΡΥΝΟΝΤΑΙ ΜΕ ΦΠΑ
- > ΟΙ ΤΙΜΕΣ ΜΠΟΡΟΥΝ ΝΑ ΑΛΛΑΞΟΥΝ ΑΝΕΥ ΠΡΟΗΓΟΥΜΕΝΗΣ ΠΡΟΕΙΔΟΠΟΙΗΣΗΣ

ΤΡΥΠΑΝΙΑ ΒΕΝΖΙΝΟΚΙΝΗΤΑ EXCO

EXCO

3WT-150



ΤΡΥΠΑΝΙ ΒΕΝΖΙΝΟΚΙΝΗΤΟ

ΚΥΒΙΣΜΟΣ : 51,7 cc

ΤΥΠΟΣ ΒΕΝΖ/ΡΑ : 1Ε44F-2Α ΔΙΧΡΟΝΟΣ

ΚΥΒΙΣΜΟΣ ΜΑΧ : 51,7 cc

ΙΣΧΥΣ (Kw/r/min) : 1.4 KW/6500

ΔΟΧΕΙΟ ΚΑΥΣΙΜΟΥ : 1200 ML

ΕΚΚΙΝΗΣΗ : ΧΕΙΡΟΜΙΖΑ

KG : 8

ΣΗΜΕΙΩΣΗ :
ΟΙ ΑΡΙΔΕΣ ΤΡΥΠΑΝΙΟΥ
ΠΩΛΟΥΝΤΑΙ ΞΕΧΩΡΙΣΤΑ,
ΑΝΑΛΟΓΑ ΜΕ ΤΗΝ ΠΡΟΤΙΜΗΣΗ ΣΑΣ

ΚΩΔΙΚΟΣ: 0320000

Λ.Τ. €: 230,00

EXCO

NEW

3WT-200D



ΤΡΥΠΑΝΙ ΒΕΝΖΙΝΟΚΙΝΗΤΟ

ΚΥΒΙΣΜΟΣ : 63 cc

ΤΥΠΟΣ ΒΕΝΖ/ΡΑ : 1Ε48F ΔΙΧΡΟΝΟΣ

ΚΥΒΙΣΜΟΣ ΜΑΧ : 63 cc

ΙΣΧΥΣ (Kw/r/min) : 2.2 KW/7500

ΔΟΧΕΙΟ ΚΑΥΣΙΜΟΥ : 1300 ML

ΕΚΚΙΝΗΣΗ : ΧΕΙΡΟΜΙΖΑ

KG : 12

ΣΗΜΕΙΩΣΗ :
ΟΙ ΑΡΙΔΕΣ ΤΡΥΠΑΝΙΟΥ
ΠΩΛΟΥΝΤΑΙ ΞΕΧΩΡΙΣΤΑ,
ΑΝΑΛΟΓΑ ΜΕ ΤΗΝ ΠΡΟΤΙΜΗΣΗ ΣΑΣ

ΚΩΔΙΚΟΣ: 0320001

Λ.Τ. €: 255,00

- Λ.Τ. € = ΛΙΑΝΙΚΗ ΤΙΜΗ ΑΝΕΥ ΦΠΑ. ΟΙ ΤΙΜΕΣ ΕΠΙΒΑΡΥΝΟΝΤΑΙ ΜΕ ΦΠΑ
- ΟΙ ΤΙΜΕΣ ΜΠΟΡΟΥΝ ΝΑ ΑΛΛΑΞΟΥΝ ΑΝΕΥ ΠΡΟΗΓΟΥΜΕΝΗΣ ΠΡΟΕΙΔΟΠΟΙΗΣΗΣ

ΑΡΙΔΕΣ ΤΡΥΠΑΝΙΩΝ EXCO



ΤΥΠΟΣ:	AG-100	AG-150	AG-200	AG-250	AG-300
ΔΙΑΜΕΤΡΟΣ:	100	150	200	250	300
ΚΩΔΙΚΟΣ :	0321100	0321150	0321200	0321250	0321300
Λ.Τ.€:	25,00	31,00	37,00	43,00	50,00



ΤΥΠΟΣ	ΠΕΡΙΓΡΑΦΗ	ΚΩΔΙΚΟΣ	Λ.Τ. €
AG-000	ΠΡΟΕΚΤΑΣΗ ΑΡΙΔΑΣ 500mm	0321000	20,00

- > Λ.Τ. € = ΛΙΑΝΙΚΗ ΤΙΜΗ ΑΝΕΥ ΦΠΑ. ΟΙ ΤΙΜΕΣ ΕΠΙΒΑΡΥΝΟΝΤΑΙ ΜΕ ΦΠΑ
- > ΟΙ ΤΙΜΕΣ ΜΠΟΡΟΥΝ ΝΑ ΑΛΛΑΞΟΥΝ ΑΝΕΥ ΠΡΟΗΓΟΥΜΕΝΗΣ ΠΡΟΕΙΔΟΠΟΙΗΣΗΣ

ΦΥΣΗΤΗΡΑΣ-ΑΠΟΡΡΟΦΗΤΗΡΑΣ EXCO

Οι φυσητήρες χρησιμοποιούνται κυρίως για τον καθαρισμό οδών στις πόλεις. Χρησιμοποιούνται επίσης σε αυλές σπιτιών, κοινότητες, σχολεία και νοσοκομεία κτλ. για την διατήρηση υγιούς περιβάλλοντος. Σε κάποιες ευρωπαϊκές χώρες, κάποιοι τους χρησιμοποιούν για να φυσάνε το χιόνι στις σκεπές και στο δρόμο. Ο φυσητήρας EBV260 είναι σχεδιασμένος για διπλή χρήση, για φύσημα και αναρρόφηση. Επίσης, διαθέτει δύο εσωτερικές ασφάλειες, για την προστασία του χρήστη και άλλων ατόμων κατά την διάρκεια της εργασίας.

EXCO

NEW

EBV 260

ΦΥΣΗΤΗΡΑΣ-ΑΠΟΡΡΟΦΗΤΗΡΑΣ

ΚΥΒΙΣΜΟΣ : 25,4cc



ΤΥΠΟΣ ΒΕΝΖ/ΡΑ	: 1E34FC 2ΧΡΟΝΟΣ
ΚΥΒΙΣΜΟΣ MAX	: 25,4CC
ΙΣΧΥΣ	: 0,75kw/7500στρ./'
ΜΠΑΣΤΟΥΝΙ	: 28 mm
ΧΩΡΗΤΙΚΟΤΗΤΑ ΣΑΚΟΥ	: 45 ΛΙΤΡΑ
ΔΟΧΕΙΟ ΚΑΥΣΙΜΟΥ	: 400 ML
ΡΟΗ ΑΕΡΑ	: 0,2 m ³ /s
ΤΑΧΥΤΗΤΑ ΕΞΟΔΟΥ	: 41M/S
ΑΝΑΛΟΓΙΑ ΚΑΥΣΙΜΟΥ	: 25:1

KG :4,5

ΚΩΔΙΚΟΣ: 0330000

Λ.Τ. €: 168,00

- > Λ.Τ. € = ΛΙΑΝΙΚΗ ΤΙΜΗ ΑΝΕΥ ΦΠΑ. ΟΙ ΤΙΜΕΣ ΕΠΙΒΑΡΥΝΟΝΤΑΙ ΜΕ ΦΠΑ
- > ΟΙ ΤΙΜΕΣ ΜΠΟΡΟΥΝ ΝΑ ΑΛΛΑΞΟΥΝ ΑΝΕΥ ΠΡΟΗΓΟΥΜΕΝΗΣ ΠΡΟΕΙΔΟΠΟΙΗΣΗΣ

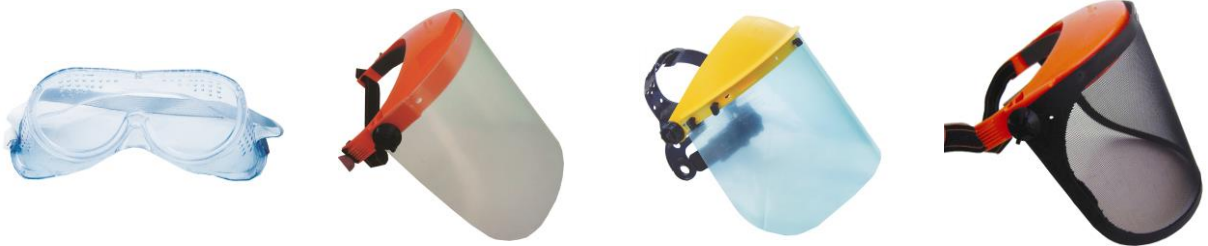
ΕΞΑΡΤΗΜΑΤΑ ΘΑΜΝΟΚΟΠΤΙΚΩΝ

ΤΥΠΟΣ:	GL0357	4977	0379	4978
ΠΕΡ/ΦΗ:	ΓΥΑΛΙΑ ΠΡΟΣΤΑΣΙΑΣ	ΜΑΣΚΑ ΧΕΙΡΙΣΤΗ ΜΕ ΤΖΑΜΙ ΙΤΑΛΙΑΣ BRUMAR	ΜΑΣΚΑ ΧΕΙΡΙΣΤΗ ΜΕ ΤΖΑΜΙ ΕΠΑΓ/ΚΗ ΙΤΑΛΙΑΣ BRUMAR	ΜΑΣΚΑ ΧΕΙΡΙΣΤΗ ΜΕ ΣΙΤΑ ΙΤΑΛΙΑΣ BRUMAR
ΚΩΔΙΚΟΣ :	0352001	0351000	0351001	0351002
Λ.Τ.€:	2,80	7,80	13,50	6,80



ΤΥΠΟΣ:	0380	0378	0376	0860
ΠΕΡ/ΦΗ:	ΜΑΣΚΑ ΧΕΙΡΙΣΤΗ ΜΕ ΣΙΤΑ ΕΠΑΓ/ΚΗ ΙΤΑΛΙΑΣ BRUMAR	ΜΑΣΚΑ ΜΕ ΣΙΤΑ +ΠΡΟΣΤΑΣΙΑ ΑΥΤΙΩΝ ΙΤΑΛΙΑΣ BRUMAR	ΚΡΑΝΟΣ ΜΕ ΣΙΤΑ +ΠΡΟΣΤΑΣΙΑ ΑΥΤΙΩΝ ΙΤΑΛΙΑΣ BRUMAR	ΠΡΟΦ/ΡΑΣ ΔΙΣΚΟΥ Ø24,26,28 ΜΕΤ/ΚΟΣ ΙΤΑΛΙΑΣ BRUMAR
ΚΩΔΙΚΟΣ:	0351003	0351004	0351005	0351010
Λ.Τ.€:	13,60	25,50	44,50	33,70



ΤΥΠΟΣ:	7203	7204	P1	P7
ΠΕΡ/ΦΗ:	ΠΡΟΦ/ΡΑΣ ΔΙΣΚΟΥ ΠΛΑΣΤΙΚΟΣ UNIVERSAL ΙΤΑΛΙΑΣ BRUMAR	ΠΡΟΦ/ΡΑΣ ΔΙΣΚΟΥ ΕΠΑΓΓΕΛΜΑΤΙΚΟΣ UNIVERSAL BRUMAR	ΠΡΟΦ/ΡΑΣ ΔΙΣΚΟΥ ΜΕ ΜΑΧΑΙΡΙ Ø28 EXCO	ΠΡΟΦ/ΡΑΣ ΔΙΣΚΟΥ ΜΕ ΜΑΧΑΙΡΙ Ø26 EXCO
ΚΩΔΙΚΟΣ:	0351011	0351012	0352010	0352011
Λ.Τ.€:	12,00	16,80	8,50	6,50



ΤΥΠΟΣ:	P7-1	S6	S2-1	S2
ΠΕΡ/ΦΗ:	ΠΡΟΦ/ΡΑΣ ΔΙΣΚΟΥ ΜΕ ΜΑΧΑΙΡΙ Ø28 EXCO	ΙΜΑΝΤΑΣ ΜΟΝΟΣ EXCO	ΙΜΑΝΤΑΣ ΔΙΠΛΟΣ EXCO	ΙΜΑΝΤΑΣ ΔΙΠΛΟΣ EXCO
ΚΩΔΙΚΟΣ:	0352012	0352020	0352021	0352022
Λ.Τ.€:	6,50	3,70	8,00	8,50

- Λ.Τ. € = ΛΙΑΝΙΚΗ ΤΙΜΗ ΑΝΕΥ ΦΠΑ. ΟΙ ΤΙΜΕΣ ΕΠΙΒΑΡΥΝΟΝΤΑΙ ΜΕ ΦΠΑ
- ΟΙ ΤΙΜΕΣ ΜΠΟΡΟΥΝ ΝΑ ΑΛΛΑΞΟΥΝ ΑΝΕΥ ΠΡΟΗΓΟΥΜΕΝΗΣ ΠΡΟΕΙΔΟΠΟΙΗΣΗΣ

ΕΞΑΡΤΗΜΑΤΑ ΘΑΜΝΟΚΟΠΤΙΚΩΝ

ΤΥΠΟΣ:	S3	S7	4981	7206
ΠΕΡ/ΦΗ:	ΙΜΑΝΤΑΣ ΔΙΠΛΟΣ EXCO	ΙΜΑΝΤΑΣ ΔΙΠΛΟΣ LUX EXCO ΠΟΛΥΤΕΛΕΙΑΣ	ΙΜΑΝΤΑΣ ΜΟΝΟΣ ΙΤΑΛΙΑΣ BRUMAR	ΙΜΑΝΤΑΣ ΔΙΠΛΟΣ ΕΠΑΓΓΕΛΜΑΤΙΚΟΣ ΙΤΑΛΙΑΣ BRUMAR
ΚΩΔΙΚΟΣ :	0352023	0352024	0351020	0351021
Λ.Τ.€:	19,00	22,50	17,90	46,50



ΤΥΠΟΣ:	H12-H16	H12-HBΗ	SG-002	SG-003
ΠΕΡ/ΦΗ:	ΤΙΜΟΝΙ ΘΑΜΝ/ΚΟΥ Ø19 ΜΕ ΣΚΑΝΔΑΛΗ+ΝΤΙΖΑ EXCO	ΤΙΜΟΝΙ ΘΑΜΝ/ΚΟΥ Ø19 ΔΙΑΙΡΟΥΜΕΝΟΥ ΜΕ ΣΚΑΝΔΑΛΗ+ΝΤΙΖΑ	ΣΥΣΤΗΜΑ ΓΚΑΖΙΟΥ ΤΡΥΠ.52cc &ΘΑΜ.ΤΡΟΧ. ΓΙΑ ΣΩΛΗΝΑ Ø25	ΣΥΣΤΗΜΑ ΓΚΑΖΙΟΥ ΘΑΜΝ.ΔΙΑΙΡ.4σε1 EXCO CJ520
ΚΩΔΙΚΟΣ:	0352030	0352031	0352040	0352041
Λ.Τ.€:	17,00	17,00	14,50	7,00

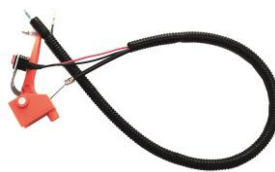

ΤΥΠΟΣ:	SG-004	SG-005	GB028	E4
ΠΕΡ/ΦΗ:	ΣΥΣΤΗΜΑ ΓΚΑΖΙΟΥ ΤΡΥΠΑΝΙΟΥ 52cc EXCO	ΣΥΣΤΗΜΑ ΓΚΑΖΙΟΥ ΤΡΥΠΑΝΙΟΥ 63cc EXCO	ΓΩΝΙΑΚΗ ΜΕΤΑΔΟΣΗ Ø28 ΘΗΛΥΚΗ (8x1,25)	ΓΩΝΙΑΚΗ ΜΕΤΑΔΟΣΗ Ø26 ΘΗΛΥΚΗ (8mm-Z9) EXCO
ΚΩΔΙΚΟΣ:	0352042	0352043	0352050	0352051
Λ.Τ.€:	7,50	6,60	32,50	21,00



ΤΥΠΟΣ:	E4-1	H13	H15	CN-26
ΠΕΡ/ΦΗ:	ΓΩΝΙΑΚΗ ΜΕΤΑΔΟΣΗ Ø28 ΘΗΛΥΚΗ (8mm-Z9) EXCO	ΣΤΗΡΙΞΗ ΤΙΜΟΝΙΟΥ Ø28 EXCO	ΣΤΗΡΙΞΗ ΤΙΜΟΝΙΟΥ Ø28 EXCO	ΧΕΛΩΝΑ ΘΑΜΝ.ΚΟΜΠΛΕ Ø26 EXCO
ΚΩΔΙΚΟΣ:	0352052	0352060	0352061	0352065
Λ.Τ.€:	22,00	10,00	7,00	14,00

- > Λ.Τ. € = ΛΙΑΝΙΚΗ ΤΙΜΗ ΑΝΕΥ ΦΠΑ. ΟΙ ΤΙΜΕΣ ΕΠΙΒΑΡΥΝΟΝΤΑΙ ΜΕ ΦΠΑ
- > ΟΙ ΤΙΜΕΣ ΜΠΟΡΟΥΝ ΝΑ ΑΛΛΑΞΟΥΝ ΑΝΕΥ ΠΡΟΗΓΟΥΜΕΝΗΣ ΠΡΟΕΙΔΟΠΟΙΗΣΗΣ

ΕΞΑΡΤΗΜΑΤΑ ΘΑΜΝΟΚΟΠΤΙΚΩΝ

ΤΥΠΟΣ:	CN-28	CN-28-HST	B2	0318
ΠΕΡ/ΦΗ:	ΧΕΛΩΝΑ ΘΑΝΝ.ΚΟΜΠΛΕ Ø28 EXCO	ΧΕΛΩΝΑ ΘΑΝΝ.ΚΟΜΠΛΕ Ø28 ΓΙΑ EXCO CG520 HST	ΔΙΣΚΟΣ 2 ΔΟΝΤΙΑ Μήκος 305x90x1,6mm EXCO	ΔΙΣΚΟΣ 2 ΔΟΝΤΙΑ Μήκος 255Ø25,4x1,6mm ATTILA- BRUMAR
ΚΩΔΙΚΟΣ :	0352066	0352067	0352070	0351030
Λ.Τ.€:	14,00	16,00	4,00	13,50



ΤΥΠΟΣ:	B12	2523	0314	2866
ΠΕΡ/ΦΗ:	ΔΙΣΚΟΣ 3 ΔΟΝΤΙΑ Μήκος 255Ø25,4x1,6mm EXCO	ΔΙΣΚΟΣ 3 ΔΟΝΤΙΑ Μήκος 255Ø25,4x1,4mm ATTILA - BRUMAR	ΔΙΣΚΟΣ 3 ΔΟΝΤΙΑ Μήκος 305 Ø25,4x3mm ATTILA - BRUMAR	ΔΙΣΚΟΣ 4 ΔΟΝΤΙΑ Μήκος 255 Ø25,4x1,4mm ATTILA - BRUMAR
ΚΩΔΙΚΟΣ:	0352071	0351031	0351032	0351033
Λ.Τ.€:	5,00	14,00	18,50	17,20



ΤΥΠΟΣ:	13675	2865	B4	B10
ΠΕΡ/ΦΗ:	ΔΙΣΚΟΣ 4 ΔΟΝΤΙΑ Μήκος 255Ø25,4x1,4mm MAORI - BRUMAR	ΔΙΣΚΟΣ 8 ΔΟΝΤΙΑ Μήκος 230Ø25,4x1,4mm ATTILA- BRUMAR	ΔΙΣΚΟΣ 40 ΔΟΝΤΙΑ Μήκος 255 Ø25,4 EXCO	ΔΙΣΚΟΣ 80 ΔΟΝΤΙΑ Μήκος 255 Ø25,4 EXCO
ΚΩΔΙΚΟΣ:	0351034	0351035	0352072	0352073
Λ.Τ.€:	9,50	13,50	11,00	8,50



ΤΥΠΟΣ:	17812	NS	38340	38355
ΠΕΡ/ΦΗ:	ΔΙΣΚΟΣ 80 ΔΟΝΤΙΑ Μήκος 255Ø25,4x1,4mm ATTILA- BRUMAR	ΚΕΦΑΛΗ ΜΕΣ/ΖΑΣ ΑΥΤΟΜΑΤΗ UNIVERSAL EXCO	ΚΕΦΑΛΗ ΜΕΣ/ΖΑΣ ΑΥΤΟΜΑΤΗ ΔΙΑΤΟΡ ΕΠΑΓ/ΚΗ ORIGINAL JAPAN -BRUMAR ΘΗΛΥΚΗ 8x1.25	ΚΕΦΑΛΗ ΜΕΣ/ΖΑΣ ΑΥΤΟΜΑΤΗ ΔΙΑΤΟΡ ΕΠΑΓ/ΚΗ ORIGINAL JAPAN - BRUMAR ΑΡΣΕΝΙΚΗ 8x1.25
ΚΩΔΙΚΟΣ:	0351036	0352080	0351040	0351041
Λ.Τ.€:	12,60	10,00	28,90	28,90

- Λ.Τ. € = ΛΙΑΝΙΚΗ ΤΙΜΗ ΑΝΕΥ ΦΠΑ. ΟΙ ΤΙΜΕΣ ΕΠΙΒΑΡΥΝΟΝΤΑΙ ΜΕ ΦΠΑ
- ΟΙ ΤΙΜΕΣ ΜΠΟΡΟΥΝ ΝΑ ΑΛΛΑΞΟΥΝ ΑΝΕΥ ΠΡΟΗΓΟΥΜΕΝΗΣ ΠΡΟΕΙΔΟΠΟΙΗΣΗΣ

ΕΞΑΡΤΗΜΑΤΑ ΘΑΜΝΟΚΟΠΤΙΚΩΝ

ΤΥΠΟΣ:	14024	38360	38350	38365
ΠΕΡ/ΦΗ:	ΚΕΦΑΛΗ ΜΕΣ/ΖΑΣ ΑΥΤΟΜΑΤΗ ΔΙΑΤΟΡ ΕΠΑΓ/ΚΗ ORIGINAL JAPAN- BRUMAR ΘΗΛΥΚΗ 10 x 1,25	ΚΕΦΑΛΗ ΜΕΣ/ΖΑΣ ΑΥΤΟΜΑΤΗ ΔΙΑΤΟΡ ΕΠΑΓ/ΚΗ ORIGINAL JAPAN- BRUMAR ΑΡΣΕΝΙΚΗ 10 x 1,25	ΚΕΦΑΛΗ ΜΕΣ/ΖΑΣ ΑΥΤΟΜΑΤΗ ΔΙΑΤΟΡ ΕΠΑΓ/ΚΗ ORIGINAL JAPAN-BRUMAR ΘΗΛΥΚΗ 10 x 1,50	ΚΕΦΑΛΗ ΜΕΣ/ΖΑΣ ΑΥΤΟΜΑΤΗ ΔΙΑΤΟΡ ΕΠΑΓ/ΚΗ ORIGINAL JAPAN- BRUMAR ΑΡΣΕΝΙΚΗ 10 x 1,50
ΚΩΔΙΚΟΣ :	0351042	0351043	0351044	0351045
Λ.Τ.€:	28,90	28,90	28,90	28,90

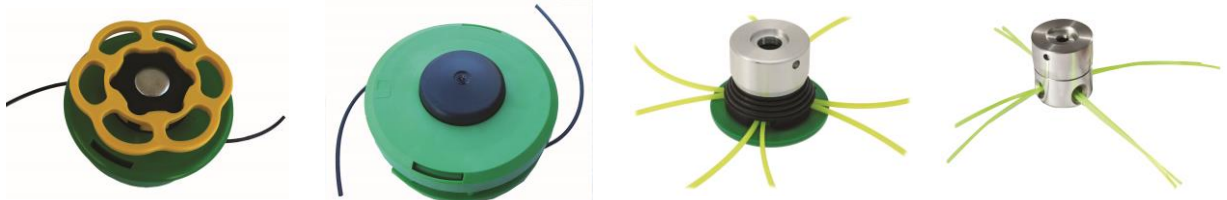

ΤΥΠΟΣ:	18300	14882	4852	NAL
ΠΕΡ/ΦΗ:	ΚΕΦΑΛΗ ΜΕΣ/ΖΑΣ ΑΤΤΙΛΑ ΑΥΤΟΜΑΤΗ ΚΟΥΡΔΙΣΤΗ ΠΑΝΤΟΣ ΤΥΠΟΥ BRUMAR ΔΙΑΜ. 125mm	ΚΕΦΑΛΗ ΜΕΣ/ΖΑΣ ΠΑΝΤΟΣ ΤΥΠΟΥ ΑΤΤΙΛΑ - BRUMAR	ΑΤΤΙΛΙΝΑ ΠΛΑΣΤΙΚΗ ΜΕ 4 ΕΞΟΔΟΥΣ-ΧΤΑΠΟΔΙ ΑΤΤΙΛΑ- BRUMAR	ΚΕΦΑΛΗ ΑΛΟΥΜΙΝΙΟΥ ΜΕ 4 ΕΞΟΔΟΥΣ-ΧΤΑΠΟΔΙ EXCO
ΚΩΔΙΚΟΣ:	0351046	0351047	0351050	0352081
Λ.Τ.€:	28,90	27,50	20,50	8,00



ΤΥΠΟΣ:	2850	0929	W028
ΠΕΡ/ΦΗ:	ΑΤΤΙΛΙΝΑ ΑΛΟΥΜΙΝΙΟΥ ΜΕ 4 ΕΞΟΔΟΥΣ-ΧΤΑΠΟΔΙ ΑΤΤΙΛΑ - BRUMAR	ΓΡΑΣΣΟ 125 γραμμαρίων	ΣΚΑΛΙΣΤΗΡΙ (ΣΒΟΛΟΚΟΦΤΗΣ) ΓΙΑ ΘΑΜΝΟΚΟΠΤΙΚΑ 28mm
ΚΩΔΙΚΟΣ:	0351051	0351060	0352000
Λ.Τ.€:	51,70	6,00	175,00



ΤΥΠΟΣ:	0582	0585	0586	0587	5151	0290
ΠΕΡ/ΦΗ:	ΜΠΟΥΖΙ CHAMPION L86C	ΜΠΟΥΖΙ CHAMPION DJ8J	ΜΠΟΥΖΙ CHAMPION CJ7Y	ΜΠΟΥΖΙ CHAMPION J17LM	ΜΠΟΥΖΙ CHAMPION RJ19LM	ΜΠΟΥΖΙ DENSO W16EKP-U
ΚΩΔΙΚΟΣ:	0351070	0351071	0351072	0351073	0351074	0351075
Λ.Τ.€:	3,90	4,80	3,90	3,90	4,50	5,80

- Λ.Τ. € = ΛΙΑΝΙΚΗ ΤΙΜΗ ΑΝΕΥ ΦΠΑ. ΟΙ ΤΙΜΕΣ ΕΠΙΒΑΡΥΝΟΝΤΑΙ ΜΕ ΦΠΑ
- ΟΙ ΤΙΜΕΣ ΜΠΟΡΟΥΝ ΝΑ ΑΛΛΑΞΟΥΝ ΑΝΕΥ ΠΡΟΗΓΟΥΜΕΝΗΣ ΠΡΟΕΙΔΟΠΟΙΗΣΗΣ

ΜΕΣΙΝΕΖΕΣ ΘΑΜΝΟΚΟΠΤΙΚΩΝ

ΜΕΣΙΝΕΖΑ ΕΠΑΓΓΕΛΜΑΤΙΚΗ ΣΤΡΟΓΓΥΛΗ ΠΟΡΤΟΚΑΛΙ



ΚΩΔΙΚΟΣ	ΤΥΠΟΣ ΠΡΟΦΙΛ/ΠΡΟΕΛΕΥΣΗ/ /ΣΥΣΚΕΥΑΣΙΑ	ΔΙΑΜΕΤΡΟΣ	ΜΗΚΟΣ +/-3%	ΧΡΩΜΑ	ΚΩΔΙΚΟΣ	Λ.Τ.€
3917	ΣΤΡΟΓΓΥΛΗ Ο BRUMAR ΙΤΑΛΙΑΣ ΣΕ BLISTER Donut	1,6 mm	15 mt	ΠΟΡΤΟΚΑΛΙ	0361000	3,85
0871		2,4 mm	15 mt		0361001	5,80
0886		2,4 mm	90 mt		0361002	18,50
0872		3 mm	15 mt		0361003	7,40
0885		3 mm	60 mt		0361004	18,50
0873		3,3 mm	15 mt		0361005	8,70
0887		3,3 mm	50 mt		0361006	18,50
2670		4 mm	15 mt		0361007	9,30
3918		4 mm	30 mt		0361008	18,50

ΜΕΣΙΝΕΖΑ ΕΠΑΓΓΕΛΜΑΤΙΚΗ ΣΤΡΟΓΓΥΛΗ ΜΕ ΨΗΓΜΑΤΑ ΑΛΟΥΜΙΝΙΟΥ ΠΡΑΣΙΝΗ



TERMINATOR

Με ψήγματα
αλουμινίου

ΚΩΔΙΚΟΣ	ΤΥΠΟΣ ΠΡΟΦΙΛ/ΠΡΟΕΛΕΥΣΗ/ /ΣΥΣΚΕΥΑΣΙΑ	ΔΙΑΜΕΤΡΟΣ	ΜΗΚΟΣ +/-3%	ΧΡΩΜΑ	ΚΩΔΙΚΟΣ	Λ.Τ.€
14390	ΣΤΡΟΓΓΥΛΗ Ο BRUMAR ΙΤΑΛΙΑΣ ΣΕ BLISTER Donut	3 mm	60 mt	ΠΡΑΣΙΝΟ	0361009	21,50
14391		3,3 mm	50 mt		0361010	21,50
14392		4 mm	30 mt		0361011	21,50

ΜΕΣΙΝΕΖΑ ΕΠΑΓΓΕΛΜΑΤΙΚΗ ΣΤΡΟΓΓΥΛΗ ΜΑΟΡΙ ΜΠΟΡΝΤΩ



ΚΩΔΙΚΟΣ	ΤΥΠΟΣ ΠΡΟΦΙΛ/ΠΡΟΕΛΕΥΣΗ/ /ΣΥΣΚΕΥΑΣΙΑ	ΔΙΑΜΕΤΡΟΣ	ΜΗΚΟΣ +/-3%	ΧΡΩΜΑ	ΚΩΔΙΚΟΣ	Λ.Τ.€
022624	ΣΤΡΟΓΓΥΛΗ Ο BRUMAR, MAORI ΣΕ BLISTER Donut	3 mm	60 mt	ΜΠΟΡΝΤΩ	0361021	18,50
022626		3,3 mm	50 mt		0361022	18,50
022627		4 mm	30 mt		0361023	18,50

- Λ.Τ. € = ΛΙΑΝΙΚΗ ΤΙΜΗ ΑΝΕΥ ΦΠΑ. ΟΙ ΤΙΜΕΣ ΕΠΙΒΑΡΥΝΟΝΤΑΙ ΜΕ ΦΠΑ
- ΟΙ ΤΙΜΕΣ ΜΠΟΡΟΥΝ ΝΑ ΑΛΛΑΞΟΥΝ ΑΝΕΥ ΠΡΟΗΓΟΥΜΕΝΗΣ ΠΡΟΕΙΔΟΠΟΙΗΣΗΣ

ΜΕΣΙΝΕΖΑ ΕΠΑΓΓΕΛΜΑΤΙΚΗ ΣΤΡΟΓΓΥΛΗ ΜΑΥΡΗ



ΚΩΔΙΚΟΣ	ΤΥΠΟΣ ΠΡΟΦΙΛ/ΠΡΟΕΛΕΥΣΗ/ /ΣΥΣΚΕΥΑΣΙΑ	ΔΙΑΜΕΤΡΟΣ	ΜΗΚΟΣ +/-3%	ΧΡΩΜΑ	ΚΩΔΙΚΟΣ	Λ.Τ.€
4986	ΣΤΡΟΓΓΥΛΗ Ο BRUMAR ATTILA ΙΤΑΛΙΑΣ ΣΕ BLISTER Donut	1,6 mm	15 mt	ΜΑΥΡΟ	0361012	4,20
4988		2,4 mm	15 mt		0361013	5,80
4989		2,4 mm	90 mt		0361014	18,50
5002		3 mm	15 mt		0361015	6,80
5001		3 mm	60 mt		0361016	18,50
5000		3,3 mm	15 mt		0361017	8,70
4999		3,3 mm	50 mt		0361018	18,50
5394		4 mm	15 mt		0361019	9,50
BU-R4029		4 mm	29 mt		0362000	8,00
7153		4 mm	30 mt		0361020	18,50

ΜΕΣΙΝΕΖΑ ΕΠΑΓΓΕΛΜΑΤΙΚΗ ΣΤΡΙΦΤΗ ATTILA SILENT ΜΑΥΡΗ [ΑΘΟΥΡΒΗ]



ΚΩΔΙΚΟΣ	ΤΥΠΟΣ ΠΡΟΦΙΛ/ΠΡΟΕΛΕΥΣΗ/ /ΣΥΣΚΕΥΑΣΙΑ	ΔΙΑΜΕΤΡΟΣ	ΜΗΚΟΣ +/-3%	ΧΡΩΜΑ	ΚΩΔΙΚΟΣ	Λ.Τ.€
18840	ΣΤΡΙΦΤΗ ΑΘΟΥΡΒΗ BRUMAR ATTILA ΙΤΑΛΙΑΣ ΣΕ BLISTER Donut	3,5 mm	35 mt	ΜΑΥΡΟ	0361600	21,00
18841		4 mm	25 mt		0361601	21,00
18842		4,4 mm	20 mt		0361602	21,00

- Λ.Τ. € = ΛΙΑΝΙΚΗ ΤΙΜΗ ΑΝΕΥ ΦΠΑ. ΟΙ ΤΙΜΕΣ ΕΠΙΒΑΡΥΝΟΝΤΑΙ ΜΕ ΦΠΑ
- ΟΙ ΤΙΜΕΣ ΜΠΟΡΟΥΝ ΝΑ ΑΛΛΑΞΟΥΝ ΑΝΕΥ ΠΡΟΗΓΟΥΜΕΝΗΣ ΠΡΟΕΙΔΟΠΟΙΗΣΗΣ

ΜΕΣΙΝΕΖΑ ΕΠΑΓΓΕΛΜΑΤΙΚΗ ΤΕΤΡΑΓΩΝΗ ΠΟΡΤΟΚΑΛΙ



ΚΩΔΙΚΟΣ	ΤΥΠΟΣ ΠΡΟΦΙΛ/ΠΡΟΕΛΕΥΣΗ/ /ΣΥΣΚΕΥΑΣΙΑ	ΔΙΑΜΕΤΡΟΣ	ΜΗΚΟΣ +/-3%	ΧΡΩΜΑ	ΚΩΔΙΚΟΣ	Λ.Τ.€
869	ΤΕΤΡΑΓΩΝΗ □ BRUMAR FRANCE ΣΕ BLISTER Donut	3 mm	15 mt	ΠΟΡΤΟΚΑΛΙ	0361400	7,40
1313		3 mm	50 mt		0361401	18,50
7158		3,3 mm	15 mt		0361402	8,50
9461		4 mm	15 mt		0361403	9,30

ΜΕΣΙΝΕΖΑ ΕΠΑΓΓΕΛΜΑΤΙΚΗ ΤΕΤΡΑΓΩΝΗ ΜΕ ΨΗΓΜΑΤΑ ΑΛΟΥΜΙΝΙΟΥ ΠΡΑΣΙΝΗ

WITH
ALUMINUM



TERMINATOR

Με ψήγματα
αλουμινίου

ΚΩΔΙΚΟΣ	ΤΥΠΟΣ ΠΡΟΦΙΛ/ΠΡΟΕΛΕΥΣΗ/ /ΣΥΣΚΕΥΑΣΙΑ	ΔΙΑΜΕΤΡΟΣ	ΜΗΚΟΣ +/-3%	ΧΡΩΜΑ	ΚΩΔΙΚΟΣ	Λ.Τ.€
14395	ΤΕΤΡΑΓΩΝΗ □ BRUMAR ΙΤΑΛΙΑΣ ΣΕ BLISTER Donut	3 mm	50 mt	ΠΡΑΣΙΝΟ	0361404	21,50
14394		3,3 mm	40 mt		0361405	21,50
14393		4 mm	30 mt		0361406	21,50

- Λ.Τ. € = ΛΙΑΝΙΚΗ ΤΙΜΗ ΑΝΕΥ ΦΠΑ. ΟΙ ΤΙΜΕΣ ΕΠΙΒΑΡΥΝΟΝΤΑΙ ΜΕ ΦΠΑ
- ΟΙ ΤΙΜΕΣ ΜΠΟΡΟΥΝ ΝΑ ΑΛΛΑΞΟΥΝ ΑΝΕΥ ΠΡΟΗΓΟΥΜΕΝΗΣ ΠΡΟΕΙΔΟΠΟΙΗΣΗΣ

ΜΕΣΙΝΕΖΑ ΕΠΑΓΓΕΛΜΑΤΙΚΗ ΤΕΤΡΑΓΩΝΗ ΜΑΥΡΗ



ΚΩΔΙΚΟΣ	ΤΥΠΟΣ ΠΡΟΦΙΛ/ΠΡΟΕΛΕΥΣΗ/ /ΣΥΣΚΕΥΑΣΙΑ	ΔΙΑΜΕΤΡΟΣ	ΜΗΚΟΣ +/-3%	ΧΡΩΜΑ	ΚΩΔΙΚΟΣ	Λ.Τ.€
BU-S3058	ΤΕΤΡΑΓΩΝΗ □ ΣΕ BLISTER Donut	3 mm	58 mt	ΜΑΥΡΟ	0362400	8,30
BU-S3348		3,3 mm	48 mt		0362401	8,30
4982	ΤΕΤΡΑΓΩΝΗ □ BRUMAR ATTILA ΣΕ BLISTER Donut	3 mm	50 mt	ΜΑΥΡΟ	0361407	18,50
7155		3,3 mm	15 mt		0361408	8,70
7157		3,3 mm	40 mt		0361409	18,50
9471		4 mm	15 mt		0361410	9,30
9473		4 mm	30 mt		0361411	18,50

ΜΕΣΙΝΕΖΑ ΕΠΑΓΓΕΛΜΑΤΙΚΗ ΤΕΤΡΑΓΩΝΗ ΜΑΟΡΙ ΜΠΟΡΝΤΩ



ΚΩΔΙΚΟΣ	ΤΥΠΟΣ ΠΡΟΦΙΛ/ΠΡΟΕΛΕΥΣΗ/ /ΣΥΣΚΕΥΑΣΙΑ	ΔΙΑΜΕΤΡΟΣ	ΜΗΚΟΣ +/-3%	ΧΡΩΜΑ	ΚΩΔΙΚΟΣ	Λ.Τ.€
022651	ΤΕΤΡΑΓΩΝΗ □ BRUMAR MAORI ΣΕ BLISTER Donut	3 mm	50 mt	ΜΠΟΡΝΤΩ	0361412	18,50
022652		3,3 mm	40 mt		0361413	18,50
022653		4 mm	30 mt		0361414	18,50

- Λ.Τ. € = ΛΙΑΝΙΚΗ ΤΙΜΗ ΑΝΕΥ ΦΠΑ. ΟΙ ΤΙΜΕΣ ΕΠΙΒΑΡΥΝΟΝΤΑΙ ΜΕ ΦΠΑ
- ΟΙ ΤΙΜΕΣ ΜΠΟΡΟΥΝ ΝΑ ΑΛΛΑΞΟΥΝ ΑΝΕΥ ΠΡΟΗΓΟΥΜΕΝΗΣ ΠΡΟΕΙΔΟΠΟΙΗΣΗΣ

ΜΕΣΙΝΕΖΕΣ-ΚΑΡΟΥΛΙΑ ΘΑΜΝΟΚΟΠΤΙΚΩΝ

ΜΕΣΙΝΕΖΑ ΕΠΑΓΓΕΛΜΑΤΙΚΗ ΣΕ ΚΑΡΟΥΛΙ ΣΤΡΟΓΓΥΛΗ ΠΟΡΤΟΚΑΛΙ/ ΜΑΥΡΗ



ΚΩΔΙΚΟΣ	ΤΥΠΟΣ ΠΡΟΦΙΛ/ ΠΡΟΕΛΕΥΣΗ/ΣΥΣΚ.	ΔΙΑΜΕΤΡΟΣ	ΒΑΡΟΣ Kg	ΜΗΚΟΣ +/-3%	ΧΡΩΜΑ	ΚΩΔΙΚΟΣ	Λ.Τ.€
3825	ΣΤΡΟΓΓΥΛΗ Ο BRUMAR FRANCE ΣΕ ΚΑΡΟΥΛΙ 2 Kg	2,4 mm	2	349 mt	ΠΟΡΤΟΚΑΛΙ	0361200	54,00
3836		3 mm	2	223 mt		0361201	54,00
1336		3,3 mm	2	185 mt		0361202	54,00
9479		6,0 mm	2	62 mt		0361203	54,00
5186	ΣΤΡΟΓΓΥΛΗ Ο BRUMAR ΑΤΤΙΛΑ ΣΕ ΚΑΡΟΥΛΙ 2 Kg	2,4 mm	2	349 mt	ΜΑΥΡΟ	0361204	54,00
2629		3 mm	2	223 mt		0361205	54,00
2638		3,3 mm	2	185 mt		0361206	54,00
2639		4 mm	2	127 mt		0361207	54,00
23820		6,0 mm	2	62 mt		0361208	54,00

ΜΕΣΙΝΕΖΑ ΕΠΑΓΓΕΛΜΑΤΙΚΗ ΣΕ ΚΑΡΟΥΛΙ ΤΕΤΡΑΓΩΝΗ ΠΟΡΤΟΚΑΛΙ/ ΜΑΥΡΗ/ΜΠΟΡΝΤΩ



ΚΩΔΙΚΟΣ	ΤΥΠΟΣ ΠΡΟΦΙΛ/ ΠΡΟΕΛΕΥΣΗ/ΣΥΣΚ.	ΔΙΑΜΕΤΡΟΣ	ΒΑΡΟΣ Kg	ΜΗΚΟΣ +/-3%	ΧΡΩΜΑ	ΚΩΔΙΚΟΣ	Λ.Τ.€
8015	ΤΕΤΡΑΓΩΝΗ □ BRUMAR FRANCE ΣΕ ΚΑΡΟΥΛΙ 2 Kg	3,3 mm	2	145 mt	ΠΟΡΤΟΚΑΛΙ	0361210	54,00
9465		4 mm	2	100 mt		0361212	54,00
2650	ΤΕΤΡΑΓΩΝΗ □ BRUMAR ΑΤΤΙΛΑ ΣΕ ΚΑΡΟΥΛΙ 2 Kg	3,3 mm	2	145 mt	ΜΑΥΡΟ	0361211	54,00
9475		4 mm	2	100 mt		0361213	54,00
22661	ΤΕΤΡΑΓΩΝΗ □ BRUMAR ΜΑΟΡΙ ΣΕ ΚΑΡΟΥΛΙ	4,0 mm	2	100 mt	ΜΠΟΡΝΤΩ	0361214	54,00
22654		4,4 mm		40 mt		0361215	25,50

ΜΕΣΙΝΕΖΑ ΕΠΑΓΓΕΛΜΑΤΙΚΗ ΣΕ ΚΑΡΟΥΛΙ ΣΤΡΙΦΤΗ SILENT ΜΑΥΡΗ [ΑΘΟΥΡΥΒΗ]



ΚΩΔΙΚΟΣ	ΤΥΠΟΣ ΠΡΟΦΙΛ/ ΠΡΟΕΛΕΥΣΗ/ΣΥΣΚ.	ΔΙΑΜΕΤΡΟΣ	ΒΑΡΟΣ Kg	ΜΗΚΟΣ +/-3%	ΧΡΩΜΑ	ΚΩΔΙΚΟΣ	Λ.Τ.€
18843	ΣΤΡΙΦΤΗ ΑΘΟΥΡΥΒΗ BRUMAR ΙΤΑΛΙΑΣ ΣΕ ΚΑΡΟΥΛΙ	3,5 mm		105 mt	ΜΑΥΡΟ	0361260	60,00
18844		4,0 mm		75 mt		0361261	60,00
18845		4,4 mm		60 mt		0361262	60,00

- Λ.Τ. € = ΛΙΑΝΙΚΗ ΤΙΜΗ ΑΝΕΥ ΦΠΑ. ΟΙ ΤΙΜΕΣ ΕΠΙΒΑΡΥΝΟΝΤΑΙ ΜΕ ΦΠΑ
- ΟΙ ΤΙΜΕΣ ΜΠΟΡΟΥΝ ΝΑ ΑΛΛΑΞΟΥΝ ΑΝΕΥ ΠΡΟΗΓΟΥΜΕΝΗΣ ΠΡΟΕΙΔΟΠΟΙΗΣΗΣ

ΣΚΑΠΤΙΚΑ BENZINOKINHTA Hwasdan

HSD1G-80A-1

HSD1G-75 (ΜΕ ΣΑΣΜΑΝ)

ΤΥΠΟΣ	ΤΕΧΝΙΚΑ ΧΑΡΑΚΤΗΡΙΣΤΙΚΑ	ΚΩΔΙΚΟΣ	Λ.Τ.€
HSD1G-80A-1	4χρονος Βενζ/ρας: H170F Ιπποδύναμη: 7 HP Κυβισμός: 212 cm ³ Πλάτος εργασίας: 80 cm Δοχείο καυσίμου: 3,6 lt Ταχύτητες : 1μπροστινή+1 όπισθεν Βάρος: 54 kg	0310000	577,00

ΣΚΑΠΤΙΚΟ BENZ/ΤΟ Hwasdan ΜΕ ΣΑΣΜΑΝ

ΤΥΠΟΣ	ΤΕΧΝΙΚΑ ΧΑΡΑΚΤΗΡΙΣΤΙΚΑ	ΚΩΔΙΚΟΣ	Λ.Τ.€
HSD1G-75	4χρονος Βενζ/ρας: H170F Ιπποδύναμη: 7 HP Κυβισμός: 212 cm ³ Δοχείο καυσίμου: 3,6 lt Δοχ.λαδ.(κάρτερ) : 0,6 lt Φρέζα ρυθμιζόμενη: 80 cm Ταχύτητες: 2εμπρός+ 1 όπισθεν Βάρος: 75 kg	0310001	750,00
Διαθέτει ως Εξοπλισμό: 2 ρόδες μεταφοράς 400-8			

ΕΞΑΡΤΗΜΑΤΑ ΣΚΑΠΤΙΚΩΝ

ΤΥΠΟΣ	R-GR	R-IR4008	U	Y	T	3Y
ΕΙΔΟΣ	ΡΟΔΑ ΜΕ ΑΞΟΝΑ 400-8		ΑΥΛΑΚΩΤΗΡΑΣ		ΠΑΤΑΤΟ-ΕΞΑΓΩΓΕΑΣ	ΚΑΛΛΙΕΡΓΗΤΗΣ
	ΤΡΑΚΤΕΡΩΤΗ	ΣΙΔΕΡΕΝΙΑ	ΜΟΝΟ-ΠΛΕΥΡΟΣ	ΔΙΠΛΟΣ ΡΥΘΜ/ΝΟΣ		
ΚΩΔΙΚΟΣ ΕΞΑΝ	0352300	0352301	0352302	0352303	0352304	0352305
Λ.Τ.€ :	32,00	95,50	54,00	54,00	54,00	86,00

- Λ.Τ. € = ΛΙΑΝΙΚΗ ΤΙΜΗ ΑΝΕΥ ΦΠΑ. ΟΙ ΤΙΜΕΣ ΕΠΙΒΑΡΥΝΟΝΤΑΙ ΜΕ ΦΠΑ
- ΟΙ ΤΙΜΕΣ ΜΠΟΡΟΥΝ ΝΑ ΑΛΛΑΞΟΥΝ ΑΝΕΥ ΠΡΟΗΓΟΥΜΕΝΗΣ ΠΡΟΕΙΔΟΠΟΙΗΣΗΣ

ΞΕΣΠΥΡΩΤΗΣ ΚΑΛΑΜΠΟΚΙΩΝ

NEW



ΤΥΠΟΣ	ΠΕΡΙΓΡΑΦΗ	ΤΕΧΝΙΚΑ ΧΑΡΑΚΤΗΡΙΣΤΙΚΑ	ΚΩΔΙΚΟΣ	Λ.Τ.€
ΗΧ-Β001	ΞΕΣΠΥΡΩΤΗΣ ΚΑΛΑΜΠΟΚΙΩΝ	<p>ΙΣΧΥΣ : 0,75 HP/ 220V ΤΑΧΥΤΗΤΑ ΠΕΡΙΣΤΡΟΦΗΣ ΑΤΡΑΚΤΟΥ : 2000 R/S ΠΑΡΑΓΩΓΙΚΟΤΗΤΑ : 1000 ΚΙΛΑ / ΩΡΑ ΔΙΑΣΤΑΣΗ: 23 x 25 x 58 εκ.</p>	0370000	220,00

ΛΙΠΑΣΜΑΤΟΔΙΑΝΟΜΕΑΣ-ΣΠΟΡΕΑΣ

ΤΥΠΟΣ	ΠΕΡΙΓΡΑΦΗ	ΑΠΟΔ.	ΣΠΟΡΑ	ΚΩΔΙΚΟΣ	Λ.Τ.€
		Μ ²	Αριθμός		
LS-A004	ΦΟΡΗΤΟΣ ΑΥΤΟΜΑΤΟΣ ΛΙΠΑΣΜΑΤΟΔΙΑΝΟΜΕΑΣ -ΣΠΟΡΕΑΣ ΜΙΚΡΟΣ & ΕΥΚΟΛΟΣ ΣΤΗ ΧΡΗΣΗ ΜΕ ΔΙΠΛΟ ΚΑΔΟ	8000-10000	1-3	0370001	34,00



ΕΞΑΡΤΗΜΑ ΓΙΑ ΓΕΡΑΝΑΚΙΑ

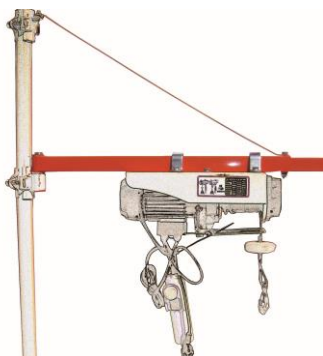

ΤΥΠΟΣ	ΠΕΡΙΓΡΑΦΗ	ΚΩΔΙΚΟΣ	Λ.Τ.€
ΡΑ-VA1	ΒΑΣΗ ΣΤΗΡΙΞΗΣ ΟΡΙΖΟΝΤΙΑ ΓΙΑ ΓΕΡΑΝΑΚΙΑ ΚΙΝΑΣ 110 ΕΚ [χωρίς το κάθετο κοντάρι]	0352026	52,00

- Λ.Τ. € = ΛΙΑΝΙΚΗ ΤΙΜΗ ΑΝΕΥ ΦΠΑ. ΟΙ ΤΙΜΕΣ ΕΠΙΒΑΡΥΝΟΝΤΑΙ ΜΕ ΦΠΑ
- ΟΙ ΤΙΜΕΣ ΜΠΟΡΟΥΝ ΝΑ ΑΛΛΑΞΟΥΝ ΑΝΕΥ ΠΡΟΗΓΟΥΜΕΝΗΣ ΠΡΟΕΙΔΟΠΟΙΗΣΗΣ

ΗΛΕΚΤΡΑΝΤΛΙΕΣ ΕΠΙΦΑΝΕΙΑΣ

ΤΥΠΟΣ ΑΝΤΛΙΑΣ	ΙΣΧΥΣ HP	ΤΑΣΗ Volt	ΣΤΟΜΙΑ ΑΝΤΛΙΑΣ	ΜΑΧ ΛΙΤΡΑ/΄	ΜΑΧ ΜΑΝ.ΥΨΟΣ		ΚΩΔΙΚΟΣ	Λ.Τ.€
---------------	----------	-----------	----------------	-------------	--------------	---	---------	-------

ΠΕΡΙΦΕΡΕΙΑΚΕΣ

QB 60	0,5	220	1 x 1	30	30	4,4	0410000	60,00
QB 80	1	220	1 x 1	60	50	9,3	0410001	101,00

ΦΥΓΟΚΕΝΤΡΕΣ

CPM158	1	220	1 x 1	115	28	11,5	0410002	132,00
CPM-180	1,5	220	1 x 1	130	34	19,2	0410003	214,00

ΑΥΤΟΜΑΤΟΥ ΑΝΑΡΡΟΦΗΣΕΩΣ

JPG80021HT	1,1	220	1 x 1	70	45	15,7	0410004	141,00
NG1500	1,5	220	1 1/2 x 1 1/2	80	56	24	0410005	264,00

ΦΥΓΟΚΕΝΤΡΕΣ ΔΙΒΑΘΜΙΕΣ

SCM2-40	1	220	1 x 1	73	35	15,2	0410006	204,00
SCM2-52S	1,5	220	1 1/4 x 1	120	45	22	0410007	276,00
SCM2-60S	2	220	1 1/4 x 1	140	50	24	0410008	288,00
SCM2-80T	5,5	380	1 1/2 x 1 1/4	200	78	42	0410011	649,00
SCM2-90T	7,5	380	1 1/2 x 1 1/4	250	90	62	0410012	829,00

ΦΥΓΟΚΕΝΤΡΕΣ ΠΟΛΥΒΑΘΜΙΕΣ

CMP1300-5P	1,7	220	1 X 1	100	55	15,3	0410013	183,00
------------	-----	-----	-------	-----	----	------	---------	--------

ΧΑΜΗΛΗΣ ΠΙΕΣΕΩΣ -ΠΟΛΛΩΝ ΚΥΒΙΚΩΝ

CM-20	1	220	1 1/2 X 1 1/2	275	20	12	0410014	144,00
DTM 20	2	220	2 X 2	400	20	19,2	0410015	222,00
THF 5A	2	220	3 X 3	900	14	26	0410016	348,00
THF 6A	3	220	4 X 4	1050	16	33	0410020	318,00
NFW-300AT	3	220	4 X 4	1200	15	36	0410017	318,00
TNF 130	3	380	3 X 3	1000	16	33	0401018	379,00

ΠΙΣΙΝΑΣ

CLP12005	1,6	220	2,5 X 2,5	380	16	12,4	0410019	210,00
----------	-----	-----	-----------	-----	----	------	---------	--------

- ΤΑ ΣΤΟΜΙΑ ΤΩΝ ΑΝΤΛΙΩΝ ΕΙΝΑΙ ΣΕ ΙΝΤΣΕΣ
- ΟΙ ΤΙΜΕΣ ΤΩΝ ΗΛΕΚΤΡΑΝΤΛΙΩΝ ΜΕ ΙΣΧΥ ΕΩΣ 5,5 HP ΕΠΙΒΑΡΥΝΟΝΤΑΙ ΜΕ ΦΟΡΟ ΑΝΑΚΥΚΛΩΣΗΣ ΒΑΣΕΙ ΝΟΜΟΥ 2939/2001
- ΤΟ ΧΡΩΜΑ ΤΩΝ ΗΛΕΚΤΡΑΝΤΛΙΩΝ ΜΠΟΡΕΙ ΝΑ ΕΙΝΑΙ ΠΡΑΣΙΝΟ Ή ΠΕΤΡΟΛ ΒΑΣΕΙ ΔΙΑΘΕΣΙΜΟΤΗΤΑΣ

- Λ.Τ. € = ΛΙΑΝΙΚΗ ΤΙΜΗ ΑΝΕΥ ΦΠΑ. ΟΙ ΤΙΜΕΣ ΕΠΙΒΑΡΥΝΟΝΤΑΙ ΜΕ ΦΠΑ
- ΟΙ ΤΙΜΕΣ ΜΠΟΡΟΥΝ ΝΑ ΑΛΛΑΞΟΥΝ ΑΝΕΥ ΠΡΟΗΓΟΥΜΕΝΗΣ ΠΡΟΕΙΔΟΠΟΙΗΣΗΣ



KFM



CM



2CM / 2CT

ΠΕΡΙΦΕΡΕΙΑΚΕΣ ΜΟΝΟΦΑΣΙΚΕΣ

Περιφερειακές ογκομετρικές αντλίες κατάλληλες για μικρά οικιακά συστήματα και για μέτριες βιομηχανικές εφαρμογές.

ΤΥΠΟΣ ΑΝΤΛΙΑΣ	V	ΙΣΧΥΣ Η	ΣΤΟΜΙΑ ΑΝΤΛΙΑΣ	KG	M/Y	ΑΠΟΔΟΣΕΙΣ						ΚΩΔΙΚΟΣ	Λ.Τ.€
						5	10	20	30	40	50		
KFM 60	220	0,5	1 x 1	5,6	M/Y	35	30	21	13	5		0400000	110,00
KFM 70		1	1 x 1	9,5	M/Y	61	56	48	39	31	18	0400001	168,00

ΦΥΓΟΚΕΝΤΡΕΣ ΜΟΝΟΒΑΘΜΙΕΣ ΜΟΝΟΦΑΣΙΚΕΣ

Εξαιρετικά αθόρυβες φυγοκεντρικές αντλίες μιας φτερωτής κατάλληλες για οικιακές και βιομηχανικές εφαρμογές με εξαιρετικά επίπεδη καμπύλη που εγγυάται σχεδόν σταθερές πιέσεις όταν ποικίλλει ο ρυθμός ροής.

ΤΥΠΟΣ ΑΝΤΛΙΑΣ	V	ΙΣΧΥΣ ΗΡ	ΣΤΟΜΙΑ ΑΝΤΛΙΑΣ	KG	M/Y	ΑΠΟΔΟΣΕΙΣ											ΚΩΔΙΚΟΣ	Λ.Τ.€
						10	20	30	45	60	75	90	105	120				
CM 100	220	1	1 x 1	14,3	M/Y	33	32,5	31,5	30,5	29,5	27,5	25	21		0400002	212,00		
CM 150		1,5	1 x 1	22,9	M/Y	40,5	40	39	38	37	34,5	31	27,5		0400003	470,00		
CM 200		2	1 x 1	23,1	M/Y	50,5	50	49	47,5	46	44,5	42	39	35		0400004	506,00	

ΦΥΓΟΚΕΝΤΡΕΣ ΔΙΒΑΘΜΙΕΣ

Φυγοκεντρικές αντλίες κατάλληλες για την κατασκευή ομάδων πίεσης για αστικές και βιομηχανικές εγκαταστάσεις. Οι δύο αντίθετες φτερωτές εγγυώνται υψηλή απόδοση ενώ εξακολουθούν να εγγυώνται καλή ροή.

ΤΥΠΟΣ ΑΝΤΛΙΑΣ	V	ΙΣΧΥΣ ΗΡ	ΣΤΟΜΙΑ ΑΝΤΛΙΑΣ	KG	M/Y	ΑΠΟΔΟΣΕΙΣ					ΚΩΔΙΚΟΣ	Λ.Τ.€
						25	50	75	100	125		
2CM3	220	1,5	1½ x 1	24	M/Y	53	49	39	31		0400006	532,00
2CM4		2	1½ x 1	24	M/Y	58,5	54	47	39	28	0400007	569,00

ΦΥΓΟΚΕΝΤΡΕΣ ΔΙΒΑΘΜΙΕΣ ΤΡΙΦΑΣΙΚΕΣ

ΤΥΠΟΣ ΑΝΤΛΙΑΣ	V	ΙΣΧΥΣ ΗΡ	ΣΤΟΜΙΑ ΑΝΤΛΙΑΣ	KG	M/Y	ΑΠΟΔΟΣΕΙΣ										ΚΩΔΙΚΟΣ	Λ.Τ.€
						25	50	75	100	125	150	175	200				
2CT4	380	2	1½ x 1	23,7	M/Y	58,5	54	47	39	28					0400008	560,00	
2CT5		3	1½ x 1	23,7	M/Y	65	61	54	46,5	36,5					0400009	645,00	
2CT6		4	1½ x 1½	42	M/Y	63,9	63,3	61	58,4	55,2	51,5	47,8	44,2		0400010	1.310,00	

ΣΗΜΕΙΩΣΕΙΣ :

1. ΤΑ ΣΤΟΜΙΑ ΤΩΝ ΑΝΤΛΙΩΝ ΕΙΝΑΙ ΣΕ ΙΝΤΣΕΣ
2. ΟΙ ΤΙΜΕΣ ΤΩΝ ΗΛΕΚΤΡΑΝΤΛΙΩΝ ΜΕ ΙΣΧΥΣ ΕΩΣ 5,5 ΗΡ ΕΠΙΒΑΡΥΝΟΝΤΑΙ ΜΕ ΦΟΡΟ ΑΝΑΚΥΚΛΩΣΗΣ ΒΑΣΕΙ ΝΟΜΟΥ 2939/2001.

- > Λ.Τ. € = ΛΙΑΝΙΚΗ ΤΙΜΗ ΑΝΕΥ ΦΠΑ. ΟΙ ΤΙΜΕΣ ΕΠΙΒΑΡΥΝΟΝΤΑΙ ΜΕ ΦΠΑ
- > ΟΙ ΤΙΜΕΣ ΜΠΟΡΟΥΝ ΝΑ ΑΛΛΑΞΟΥΝ ΑΝΕΥ ΠΡΟΗΓΟΥΜΕΝΗΣ ΠΡΟΕΙΔΟΠΟΙΗΣΗΣ



AC1M50



AC2M 150-250



CSM

ΑΥΤΟΜΑΤΟΥ ΑΝΑΡΡΟΦΗΣΕΩΣ JET ΜΟΝΟΦΑΣΙΚΕΣ

Φυγοκεντρική αντλία αυτόματης αναρρόφησης κατάλληλη για παροχή νερού (ακόμη και αναμεμειγμένη με αέριο) σε μικρά οικιακά συστήματα, σε συνδυασμό με πιεστικά δοχεία, για μεταφορά υγρών και εκκένωση δεξαμενών. Χρησιμοποιείται και για κηπουρική.

ΤΥΠΟΣ ΑΝΤΛΙΑΣ	220 V	ΙΣΧΥΣ HP	ΣΤΟΜΙΑ ΑΝΤΛΙΑΣ	KG	M/Y	ΑΠΟΔΟΣΕΙΣ										ΚΩΔΙΚΟΣ	Λ.Τ.€
						10	20	30	40	50	60	70	80	100			
AC1M50		1	1 X 1	17,2	M/Y	47	42	37	32	27	10				0400012	215,00	

ΑΥΤΟΜΑΤΟΥ ΑΝΑΡΡΟΦΗΣΕΩΣ ΔΙΒΑΘΜΙΕΣ ΜΟΝΟΦΑΣΙΚΕΣ

Φυγοκεντρικές αντλίες με διπλή φτερωτή αυτόματης αναρρόφησης. Κατάλληλες για παροχή νερού (ακόμα και αναμεμειγμένη με αέριο) σε μικρά οικιακά συστήματα, όταν συνδυάζονται με πιεστικά δοχεία αποτελούν ένα σύστημα αυτόματης πίεσης.

ΤΥΠΟΣ ΑΝΤΛΙΑΣ	220 V	ΙΣΧΥΣ HP	ΣΤΟΜΙΑ ΑΝΤΛΙΑΣ	KG	M/Y	ΑΠΟΔΟΣΕΙΣ										ΚΩΔΙΚΟΣ	Λ.Τ.€
						10	20	30	40	50	60	70	80	100			
AC2M150		1,5	1 ½ X 1	29,2	M/Y	61	59	57	54	50	46	40			0400013	535,00	
AC2M250		2,5	1 ½ X 1	29,7	M/Y	61	59	58	56	54	51	49	46	40	0400014	562,00	

ΦΥΓΟΚΕΝΤΡΕΣ ΧΑΜΗΛΗΣ ΠΙΕΣΕΩΣ - ΠΟΛΛΩΝ ΚΥΒΙΚΩΝ -ΜΟΝΟΦΑΣΙΚΕΣ

Φυγοκεντρικές αντλίες μονής φτερωτής μέσης και υψηλής ροής, βρίσκουν κύρια εφαρμογή στον τομέα της γεωργίας και όποτε απαιτείται σημαντική ροή.

ΤΥΠΟΣ ΑΝΤΛΙΑΣ	220 V	ΙΣΧΥΣ HP	ΣΤΟΜΙΑ ΑΝΤΛΙΑΣ	KG	M/Y	ΑΠΟΔΟΣΕΙΣ						ΚΩΔΙΚΟΣ	Λ.Τ.€
						50	100	150	200	250	300		
CSM 100		1	2 X 2	15,5	M/Y	12,5	12,3	11,5	10,3	9,3	7,5	0400016	332,00

ΤΥΠΟΣ ΑΝΤΛΙΑΣ	220 V	ΙΣΧΥΣ HP	ΣΤΟΜΙΑ ΑΝΤΛ.	KG	M/Y	ΑΠΟΔΟΣΕΙΣ									ΚΩΔΙΚΟΣ	Λ.Τ.€
						200	250	300	400	500	600	700	800	900		
CSM 150		1,5	2 X 2	23,3	M/Y	12,2	11,9	11,8	11	10,2	9,1	7,7	6		0400017	506,00

ΣΗΜΕΙΩΣΕΙΣ :

1. ΤΑ ΣΤΟΜΙΑ ΤΩΝ ΑΝΤΛΙΩΝ ΕΙΝΑΙ ΣΕ ΙΝΤΣΕΣ

2. ΟΙ ΤΙΜΕΣ ΤΩΝ ΗΛΕΚΤΡΑΝΤΛΙΩΝ ΜΕ ΙΣΧΥΣ ΕΩΣ 5,5 HP ΕΠΙΒΑΡΥΝΟΝΤΑΙ ΜΕ ΦΟΡΟ ΑΝΑΚΥΚΛΩΣΗΣ ΒΑΣΕΙ ΝΟΜΟΥ 2939/2001.

- > Λ.Τ. € = ΛΙΑΝΙΚΗ ΤΙΜΗ ΑΝΕΥ ΦΠΑ. ΟΙ ΤΙΜΕΣ ΕΠΙΒΑΡΥΝΟΝΤΑΙ ΜΕ ΦΠΑ
- > ΟΙ ΤΙΜΕΣ ΜΠΟΡΟΥΝ ΝΑ ΑΛΛΑΞΟΥΝ ΑΝΕΥ ΠΡΟΗΓΟΥΜΕΝΗΣ ΠΡΟΕΙΔΟΠΟΙΗΣΗΣ

ΠΙΕΣΤΙΚΑ ΔΟΧΕΙΑ ELBI ΙΤΑΛΙΑΣ

ΤΥΠΟΣ	ΧΩΡ/ΤΑ ΛΙΤΡΑ	ΠΡΟΕΛ.	ΠΙΕΣΗ ΛΕΙΤ.	ΠΙΕΣΗ ΔΟΧ.	ΔΙΑΣΤΑΣΕΙΣ		ΚΩΔΙΚΟΣ	Λ.Τ.€
					Μ	Υ		
ΣΦΑΙΡΙΚΟ ΔΟΧΕΙΟ	24	ΙΤΑΛΙΑΣ	8	1,5	-	355	0420024	50,00
ΟΡΙΖΟΝΤΙΟ ΔΟΧΕΙΟ	24	ΙΤΑΛΙΑΣ	8	1,5	440	285	0420025	66,00
	50	ΙΤΑΛΙΑΣ	10	1,5	505	420	0420050	132,00
	60	ΙΤΑΛΙΑΣ	10	1,5	650	485	0420060	192,00
	100	ΙΤΑΛΙΑΣ	10	1,5	685	580	0420100	248,00
ΚΑΘΕΤΟ ΔΟΧΕΙΟ	60	ΙΤΑΛΙΑΣ	10	1,5	-	710	0420061	172,00
	100	ΙΤΑΛΙΑΣ	10	1,5	-	740	0420101	225,00
	200	ΙΤΑΛΙΑΣ	10	1,5	-	1025	0420201	490,00
	300	ΙΤΑΛΙΑΣ	10	1,5	-	1190	0420300	596,00
	500	ΙΤΑΛΙΑΣ	10	1,5	-	1335	0420500	811,00

ΣΗΜΕΙΩΣΗ : ΤΑ ΠΑΡΑΠΑΝΩ ΠΙΕΣΤΙΚΑ ΔΟΧΕΙΑ ΕΙΝΑΙ ΜΕ ΔΥΝΑΤΟΤΗΤΑ ΑΛΛΑΓΗΣ ΜΕΜΒΡΑΝΗΣ * ΧΡΩΜΑ : ΜΠΛΕ

ΠΙΕΣΤΙΚΑ ΔΟΧΕΙΑ AQUAPRESS ΙΤΑΛΙΑΣ

ΤΥΠΟΣ	ΧΩΡ/ΤΑ ΛΙΤΡΑ	ΠΡΟΕΛ.	ΠΙΕΣΗ ΛΕΙΤ.	ΠΙΕΣΗ ΔΟΧ.	ΔΙΑΣΤΑΣΕΙΣ		ΚΩΔΙΚΟΣ	Λ.Τ.€
					Μ	Υ		
ΣΦΑΙΡΙΚΟ ΔΟΧΕΙΟ	24	ΙΤΑΛΙΑΣ	8	1,5	365	325	0421024	50,00
ΟΡΙΖΟΝΤΙΟ ΔΟΧΕΙΟ	24	ΙΤΑΛΙΑΣ	8	1,5	470	285	0421025	66,00
ΚΑΘΕΤΟ ΔΟΧΕΙΟ	50	ΙΤΑΛΙΑΣ	10	1,5	370	790	0421050	120,00
	60	ΙΤΑΛΙΑΣ	10	1,5	415	745	0421060	172,00
	100	ΙΤΑΛΙΑΣ	10	1,5	460	895	0421100	225,00

ΣΗΜΕΙΩΣΗ : ΤΑ ΠΑΡΑΠΑΝΩ ΠΙΕΣΤΙΚΑ ΔΟΧΕΙΑ ΕΙΝΑΙ ΜΕ ΔΥΝΑΤΟΤΗΤΑ ΑΛΛΑΓΗΣ ΜΕΜΒΡΑΝΗΣ

* ΧΡΩΜΑ : ΜΠΛΕ Ή ΚΟΚΚΙΝΟ ΑΝΑΛΟΓΑ ΤΗΝ ΔΙΑΘΕΣΙΜΟΤΗΤΑ

ΜΕΜΒΡΑΝΕΣ ΠΙΕΣΤΙΚΩΝ ΔΟΧΕΙΩΝ

ΜΕΜΒΡΑΝΕΣ EPDM ΔΟΧΕΙΩΝ :	ΛΙΤΡΑ	ΜΑΡΚΕΣ ΔΟΧΕΙΩΝ	ΔΙΑΜ. mm	ΚΩΔΙΚΟΣ	Λ.Τ.€
ΣΦΑΙΡΙΚΑ, ΟΡΙΖΟΝΤΙΑ	24	ELBI-CIMM-AQUAPRESS	80	0430024	9,00
	24	ZILMET-VAREM	90	0430025	13,90
ΚΑΘΕΤΑ , ΟΡΙΖΟΝΤΙΑ	35-50	ELBI-CIMM-AQUAPRESS	80	0430050	28,90
ΚΑΘΕΤΑ , ΟΡΙΖΟΝΤΙΑ	50	KINΑΣ	90	0431050	26,00
ΚΑΘΕΤΑ , ΟΡΙΖΟΝΤΙΑ	80-100	ELBI-CIMM	80	0430100	53,00
ΚΑΘΕΤΑ	200-300	ELBI-CIMM	150	0430200	150,00
ΚΑΘΕΤΑ	500-750	ELBI-CIMM	150	0430500	219,00

- > Λ.Τ. € = ΛΙΑΝΙΚΗ ΤΙΜΗ ΑΝΕΥ ΦΠΑ. ΟΙ ΤΙΜΕΣ ΕΠΙΒΑΡΥΝΟΝΤΑΙ ΜΕ ΦΠΑ
- > ΟΙ ΤΙΜΕΣ ΜΠΟΡΟΥΝ ΝΑ ΑΛΛΑΞΟΥΝ ΑΝΕΥ ΠΡΟΗΓΟΥΜΕΝΗΣ ΠΡΟΕΙΔΟΠΟΙΗΣΗΣ



ΕΝΔΕΙΚΤΙΚΕΣ ΦΩΤΟΓΡΑΦΙΕΣ

ΜΕ ΑΝΤΛΙΕΣ ΙΤΑΛΙΑΣ CS WATERPUMPS

ΤΥΠΟΣ ΑΝΤΛΙΑΣ ΙΤΑΛΙΑΣ	ΙΣΧΥΣ ΗΡ	ΤΥΠΟΣ	ΜΕ ΣΦΑΙΡΙΚΟ ΔΟΧΕΙΟ 24 ΛΙΤ ΙΤΑΛΙΑΣ		ΜΕ ΟΡΙΖΟΝΤΙΟ ΔΟΧΕΙΟ 24 ΛΙΤ ΙΤΑΛΙΑΣ	
			ΚΩΔΙΚΟΣ	Λ.Τ.€	ΚΩΔΙΚΟΣ	Λ.Τ.€
AC1 M50	1	ΑΥΤ.ΑΝ.	0440002	293,00	0440005	327,00

ΜΕ ΑΝΤΛΙΕΣ ΚΙΝΑΣ





ΤΥΠΟΣ ΑΝΤΛΙΑΣ ΚΙΝΑΣ	ΙΣΧΥΣ ΗΡ	ΤΥΠΟΣ	ΜΕ ΣΦΑΙΡΙΚΟ ΔΟΧΕΙΟ 24 ΛΙΤ ΙΤΑΛΙΑΣ		ΜΕ ΟΡΙΖΟΝΤΙΟ ΔΟΧΕΙΟ 24 ΛΙΤ ΙΤΑΛΙΑΣ	
			ΚΩΔΙΚΟΣ	Λ.Τ.€	ΚΩΔΙΚΟΣ	Λ.Τ.€
JPG80021HT	1	ΑΥΤ.ΑΝ.	0441002	220,00	0441005	253,00

- ΤΑ ΣΤΟΜΙΑ ΤΩΝ ΑΝΤΛΙΩΝ ΕΙΝΑΙ ΣΕ ΙΝΤΣΕΣ
- ΟΙ ΤΙΜΕΣ ΤΩΝ ΗΛΕΚΤΡΑΝΤΛΙΩΝ ΜΕ ΙΣΧΥ ΕΩΣ 5,5 ΗΡ ΕΠΙΒΑΡΥΝΟΝΤΑΙ ΜΕ ΦΟΡΟ ΑΝΑΚΥΚΛΩΣΗΣ ΒΑΣΕΙ ΝΟΜΟΥ 2939/2001



**ΚΑΤΟΠΙΝ ΖΗΤΗΣΗΣ
ΜΠΟΡΟΥΝ ΝΑ ΔΙΑΤΕΘΟΥΝ ΠΙΕΣΤΙΚΑ ΣΥΓΚΡΟΤΗΜΑΤΑ
ΜΕ ΑΝΤΛΙΕΣ ΜΕΓΑΛΥΤΕΡΗΣ ΙΣΧΥΟΣ ΚΑΙ ΜΕ ΔΟΧΕΙΑ ΜΕΓΑΛΥΤΕΡΗΣ ΧΩΡΗΤΙΚΟΤΗΤΑΣ**

- Λ.Τ. € = ΛΙΑΝΙΚΗ ΤΙΜΗ ΑΝΕΥ ΦΠΑ. ΟΙ ΤΙΜΕΣ ΕΠΙΒΑΡΥΝΟΝΤΑΙ ΜΕ ΦΠΑ
- ΟΙ ΤΙΜΕΣ ΜΠΟΡΟΥΝ ΝΑ ΑΛΛΑΞΟΥΝ ΑΝΕΥ ΠΡΟΗΓΟΥΜΕΝΗΣ ΠΡΟΕΙΔΟΠΟΙΗΣΗΣ

ΗΛΕΚΤΡΟΝΙΚΑ ΣΥΣΤΗΜΑΤΑ ΑΝΤΛΙΩΝ (ΑΝΤΙΚΑΘΙΣΤΟΥΝ ΤΗΝ ΧΡΗΣΗ ΠΙΕΣΤΙΚΩΝ ΔΟΧΕΙΩΝ)

ΤΥΠΟΣ	ΠΕΡΙΓΡΑΦΗ	ΚΩΔΙΚΟΣ	Λ.Τ. €
 SKD-5AD	ΗΛΕΚΤΡΟΝΙΚΟ ΣΥΣΤΗΜΑ ΑΝΤΛΙΑΣ <ul style="list-style-type: none"> • ΜΕ ΚΑΛΩΔΙΟ • ΜΕ ΜΑΝΟΜΕΤΡΟ • ΑΥΤΟΜΑΤΗ ΕΠΑΝΕΚΚΙΝΗΣΗ • ΡΥΘΜΙΣΗ ΑΠΟ 1-3,5 BAR • ΜΑΧ ΙΣΧΥΣ 1,5 ΗΡ • ΕΩΣ 80 ΛΙΤΡΑ/΄ ΜΑΧ 	0431003	50,00
 EDWC2001	ΗΛΕΚΤΡΟΝΙΚΟ ΣΥΣΤΗΜΑ ΑΝΤΛΙΑΣ <ul style="list-style-type: none"> • ΜΕ ΚΑΛΩΔΙΟ • ΜΕ ΠΡΙΖΑ • ΑΥΤΟΜΑΤΗΣ ΕΠΑΝΕΚΚΙΝΗΣΗΣ • ΡΥΘΜΙΣΗ ΑΠΟ 1-3,5 BAR • ΜΑΧ ΙΣΧΥΣ 2 ΗΡ • ΕΩΣ 80 ΛΙΤΡΑ/΄ ΜΑΧ 	0431004	47,00
 BRIO 2000MT ΙΤΑΛΙΑΣ	ΗΛΕΚΤΡΟΝΙΚΟ ΣΥΣΤΗΜΑ ΑΝΤΛΙΑΣ <ul style="list-style-type: none"> • ΜΕ ΚΑΛΩΔΙΟ • ΜΕ ΜΑΝΟΜΕΤΡΟ • ΡΥΘΜΙΣΗ ΕΚΚΙΝΗΣΗΣ ΑΠΟ 1-3,5 BAR • ΠΙΕΣΗ ΜΑΧ 10 BAR • ΑΥΤΟΜΑΤΗ ΕΠΑΝΕΚΚΙΝΗΣΗ ΜΕ ΧΡΟΝΟΔΙΑΚΟΠΤΗ (ΑΝΑ 30ΛΕΠΤΑ) • 12 AMPER, ΓΙΑ ΜΟΝΟΦ.ΑΝΤΛΙΕΣ ΕΩΣ 1,5 ΗΡ • ΕΩΣ 100 ΛΙΤΡΑ 	0430008	58,00
 BRIO TOP ΨΗΦΙΑΚΟ ΙΤΑΛΙΑΣ	ΗΛΕΚΤΡΟΝΙΚΟ ΣΥΣΤΗΜΑ ΑΝΤΛΙΑΣ <ul style="list-style-type: none"> • ΑΥΤΟΜΑΤΗ ΕΚΚΙΝΗΣΗ ΤΗΣ ΑΝΤΛΙΑΣ • ΑΥΤΟΜΑΤΟ ΣΤΑΜΑΤΗΜΑ ΤΗΣ ΑΝΤΛΙΑΣ • ΡΥΘΜΙΣΗ ΕΚΚΙΝΗΣΗΣ ΑΠΟ 1-3,5 BAR • ΠΙΕΣΗ ΜΑΧ 10 BAR • ΕΥΚΟΛΟΣ ΚΑΙ ΑΚΡΙΒΗΣ ΕΛΕΓΧΟΣ ΤΗΣ ΠΙΕΣΗΣ ΛΕΙΤΟΥΡΓΙΑΣ ΜΕΣΩ ΤΗΣ ΟΘΟΝΗΣ • ΠΡΟΣΤΑΣΙΑ ΚΑΤΑ ΤΗΣ ΞΗΡΗΣ ΛΕΙΤΟΥΡΓΙΑΣ ΜΕ ΑΥΤΟΜΑΤΗ ΕΠΑΝΕΚΚΙΝΗΣΗ. ΔΙΑΚΟΠΗ ΣΕ ΥΠΕΡΒΟΛΙΚΗ ΠΙΕΣΗ • 16 AMPER , 1" , ΓΙΑ ΜΟΝ.ΑΝΤΛΙΕΣ ΕΩΣ 3 ΗΡ • ΕΩΣ 100 ΛΙΤΡΑ 	0430009	159,00

ΕΠΙΤΗΡΗΤΕΣ ΝΕΡΟΥ

 HYWK-0402	ΕΠΙΤΗΡΗΤΗΣ ΝΕΡΟΥ (ΠΡΟΣΤΑΣΙΑ ΞΗΡΗΣ ΛΕΙΤΟΥΡΓΙΑΣ)	0431005	25,00
 AQUASTOP	ΕΠΙΤΗΡΗΤΗΣ ΝΕΡΟΥ [ΠΡΟΣΤΑΣΙΑ ΞΗΡΗΣ ΛΕΙΤΟΥΡΓΙΑΣ]	0432001	60,00

- Λ.Τ. € = ΛΙΑΝΙΚΗ ΤΙΜΗ ΑΝΕΥ ΦΠΑ. ΟΙ ΤΙΜΕΣ ΕΠΙΒΑΡΥΝΟΝΤΑΙ ΜΕ ΦΠΑ
- ΟΙ ΤΙΜΕΣ ΜΠΟΡΟΥΝ ΝΑ ΑΛΛΑΞΟΥΝ ΑΝΕΥ ΠΡΟΗΓΟΥΜΕΝΗΣ ΠΡΟΕΙΔΟΠΟΙΗΣΗΣ

ΕΞΑΡΤΗΜΑΤΑ ΠΙΕΣΤΙΚΩΝ ΔΟΧΕΙΩΝ

ΚΩΔΙΚΟΣ	ΜΑΝΟΜΕΤΡΑ	ΣΥΝΔ.	ΔΙΑΜ.	ΣΠΕΙΡ.	ΚΛΙΜΑΚΑ	ΚΩΔΙΚΟΣ	Λ.Τ.€
GV5014-02	ΜΑΝΟΜΕΤΡΟ ΑΠΛΟ ΜΕΤΑΛΛΙΚΟ EΧΣΟ	ΠΙΣΩ	Ø50	1/4"	0-14	0132080	5,40
GV6314	ΜΑΝΟΜΕΤΡΟ ΑΠΛΟ ΜΕΤΑΛΛΙΚΟ EΧΣΟ	ΠΙΣΩ	Ø63	1/4"	0-14	0132081	5,40
GB6310	ΜΑΝΟΜΕΤΡΟ ΑΠΛΟ ΜΕΤΑΛΛΙΚΟ EΧΣΟ	ΚΑΤΩ	Ø63	1/4"	0-10	0132077	5,40
GB6314	ΜΑΝΟΜΕΤΡΟ ΑΠΛΟ ΜΕΤΑΛΛΙΚΟ EΧΣΟ	ΚΑΤΩ	Ø63	1/4"	0-16	0132078	5,40
132/GR	ΜΑΝΟΜΕΤΡΟ EΧΣΟ ΓΛΥΚΕΡΙΝΗΣ ΙΝΟΧ	ΚΑΤΩ	Ø63	1/4"	0-16	0132083	17,40



PM/5-PT/5-SK8



PM/12-PT/12



FSG



ΟΘΟΝΗΣ, RANCO



ΟΘΟΝΗΣ HLP506

ΚΩΔΙΚΟΣ	ΠΙΕΣΟΣΤΑΤΕΣ		ΠΙΕΣΗ ΑΤΜ	ΚΩΔΙΚΟΣ	Λ.Τ.€
PM/5G	ΠΙΕΣΟΣΤΑΤΗΣ ΙΤΑΛΙΑΣ	1φασικός	5	0430011	10,20
PT/5G	ΠΙΕΣΟΣΤΑΤΗΣ ΙΤΑΛΙΑΣ	3φασικός	5	0430012	15,20
SK8A	ΠΙΕΣΟΣΤΑΤΗΣ	1φασικός	0,8-4,5	0431006	9,30
SK8A/G	ΠΙΕΣΟΣΤΑΤΗΣ	3φασικός	0,8-4,5	0431007	10,00
PM/12G	ΠΙΕΣΟΣΤΑΤΗΣ ΙΤΑΛΙΑΣ	1φασικός	12	0430013	15,00
PT/12G	ΠΙΕΣΟΣΤΑΤΗΣ ΙΤΑΛΙΑΣ	3φασικός	12	0430014	17,00
FSG/1	ΠΙΕΣΟΣΤΑΤΗΣ ΑΡΣΕΝΙΚΟΣ	1φασικός	5	0431008	5,80
FSG/2	ΠΙΕΣΟΣΤΑΤΗΣ ΘΗΛΥΚΟΣ	1φασικός	5	0431009	5,80
RANCO	ΠΙΕΣΟΣΤΑΤΗΣ ΟΘΟΝΗΣ +συστολή, με Auto-reset		0,4 - 7	0432000	62,50
HLP506	ΠΙΕΣΟΣΤΑΤΗΣ ΟΘΟΝΗΣ με συστολή		0,7- 6	0431010	35,50

- Λ.Τ. € = ΛΙΑΝΙΚΗ ΤΙΜΗ ΑΝΕΥ ΦΠΑ. ΟΙ ΤΙΜΕΣ ΕΠΙΒΑΡΥΝΟΝΤΑΙ ΜΕ ΦΠΑ
- ΟΙ ΤΙΜΕΣ ΜΠΟΡΟΥΝ ΝΑ ΑΛΛΑΞΟΥΝ ΑΝΕΥ ΠΡΟΗΓΟΥΜΕΝΗΣ ΠΡΟΕΙΔΟΠΟΙΗΣΗΣ

ΕΞΑΡΤΗΜΑΤΑ ΠΙΕΣΤΙΚΩΝ ΔΟΧΕΙΩΝ

ΠΕΡΙΓΡΑΦΗ:	ΤΑΦ ΤΡΙΟΔΟΣ	ΤΑΦ ΠΕΝΤΑΟΔΟΣ [Μήκος 88 εκ]	ΒΑΛΒΙΔΑ ΑΝΤΕΠΙΣΤΡΟΦΗΣ 1"	ΓΩΝΙΑ 1"
ΚΩΔΙΚΟΣ:	0431011	0431012	0431013	0413014
Λ.Τ.€:	5,00	6,50	8,90	4,60



ΠΕΡΙΓΡΑΦΗ:	ΓΩΝΙΑ 1" ΠΛΑΣΤΙΚΗ ΠΕΡ/ΝΗ ΓΙΑ BRI02000MT	ΦΙΣ ΣΟΥΚΟ	ΚΑΛΩΔΙΟ+ΦΙΣ ΜΗΚΟΣ 1,5,mt [3x0,75mm]
ΚΩΔΙΚΟΣ:	0430015	0431014	0431015
Λ.Τ.€:	4,20	1,70	3,40



ΠΕΡΙΓΡΑΦΗ:	ΦΛΕΞΙΜΠΛ				
	1" ΜΗΚΟΥΣ 60 ΕΚ	1" ΜΗΚΟΥΣ 60 ΕΚ ΜΕ ΓΩΝΙΑ	1" ΜΗΚΟΥΣ 80 ΕΚ	1" ΜΗΚΟΥΣ 80 ΕΚ ΜΕ ΓΩΝΙΑ	1" ΜΗΚΟΥΣ 100 ΕΚ
ΚΩΔΙΚΟΣ:	0431017	0431018	0431019	0431020	0431021
Λ.Τ.€:	13,00	17,20	14,40	18,70	19,20



ΠΕΡΙΓΡΑΦΗ:	ΦΛΩΤ/ΔΙΑΚΟΠΤΗΣ 1-10 ΜΟΝΗΣ ΕΝΕΡΓΕΙΑΣ	ΦΛΩΤΕΡΟΔΙΑΚΟΠΤΕΣ ΑΝΤΛΙΩΝ ΒΑΡΕΩΣ ΤΥΠΟΥ ΜΟΝΗΣ ΕΝΕΡΓΕΙΑΣ			
	ΜΕ ΚΑΛΩΔΙΟ 10mt x 1mm [3x0,75mm]	ΜΕ ΚΑΛΩΔΙΟ 0,8 ΜΤ [3x1,5mm]	ΜΕ ΚΑΛΩΔΙΟ 3 ΜΤ [3x1,5mm]	ΜΕ ΚΑΛΩΔΙΟ 5 ΜΤ [3x1,5mm]	ΜΕ ΚΑΛΩΔΙΟ 10 ΜΤ [3x1,5mm]
ΚΩΔΙΚΟΣ:	0431016	0431022	0431023	0431024	0431025
Λ.Τ.€:	27,70	14,40	20,20	23,00	37,30

- Λ.Τ. € = ΛΙΑΝΙΚΗ ΤΙΜΗ ΑΝΕΥ ΦΠΑ. ΟΙ ΤΙΜΕΣ ΕΠΙΒΑΡΥΝΟΝΤΑΙ ΜΕ ΦΠΑ
- ΟΙ ΤΙΜΕΣ ΜΠΟΡΟΥΝ ΝΑ ΑΛΛΑΞΟΥΝ ΑΝΕΥ ΠΡΟΗΓΟΥΜΕΝΗΣ ΠΡΟΕΙΔΟΠΟΙΗΣΗΣ

Q25027/ Q40027 /Q55027

**Q400B1/ Q550B1/ Q750B1/
Q900B1/Q100B1**

KQ1100B1

ΦΛΟΤΕΡ : ✓ **ΚΑΛΩΔΙΟ:** 10 μτ , **ΠΕΡΙΕΛΙΞΗ:** από χαλκό , **ΕΞΟΔΟΣ :** Πολυμορφική 1'' 1 ¼'' 1 ½''

ΚΑΘΑΡΩΝ ΥΔΑΤΩΝ [ΜΕ ΧΑΜΗΛΗ ΒΑΣΗ]

ΤΥΠΟΣ	ΚΑΘΑΡΩΝ ΥΔΑΤΩΝ	ΤΑΣΗ	ΙΣΧΥΣ		Μ/Υ Max mt	ΠΑΡΟΧΗ Max lt/h	ΒΑΘΟΣ Max mt	ΣΩΜΑΤ. Max mm	KG	ΚΩΔΙΚΟΣ	Λ.Τ.€
			HP	Watt							
Q25027		230V	0,35	250	6	6000	7	5	3,1	0411000	58,50
Q40027		230V	0,55	400	8	7000	7	5	3,6	0411001	61,50
Q55027		230V	0,75	550	8,5	11000	7	5	4,2	0411002	68,50

ΑΚΑΘΑΡΤΩΝ ΥΔΑΤΩΝ [ΜΕ ΨΗΛΗ ΒΑΣΗ]

ΤΥΠΟΣ	ΑΚΑΘΑΡΤΩΝ ΥΔΑΤΩΝ	ΤΑΣΗ	ΙΣΧΥΣ		Μ/Υ Max mt	ΠΑΡΟΧΗ Max lt/h	ΒΑΘΟΣ Max mt	ΣΩΜΑΤ. Max mm	KG	ΚΩΔΙΚΟΣ	Λ.Τ.€
			HP	Watt							
Q400B1		230V	0,55	400	5	8000	7	35	3,6	0411003	62,50
Q550B1		230V	0,75	550	7	10000	7	35	4,2	0411004	73,50
Q750B1		230V	1	750	8	13000	7	35	4,5	0411005	78,00
Q900B1		230V	1,2	900	8,5	14000	7	35	4,9	0411006	99,00
Q1000B1		230V	1,35	1000	10	16000	7	35	5,2	0411007	107,00

1. ΟΙ ΤΙΜΕΣ ΤΩΝ ΗΛΕΚΤΡΑΝΤΛΙΩΝ ΜΕ ΙΣΧΥ ΕΩΣ 5,5 HP ΕΠΙΒΑΡΥΝΟΝΤΑΙ ΜΕ ΦΟΡΟ ΑΝΑΚΥΚΛΩΣΗΣ ΒΑΣΕΙ ΝΟΜΟΥ 2939/2001

- Λ.Τ. € = ΛΙΑΝΙΚΗ ΤΙΜΗ ΑΝΕΥ ΦΠΑ. ΟΙ ΤΙΜΕΣ ΕΠΙΒΑΡΥΝΟΝΤΑΙ ΜΕ ΦΠΑ
- ΟΙ ΤΙΜΕΣ ΜΠΟΡΟΥΝ ΝΑ ΑΛΛΑΞΟΥΝ ΑΝΕΥ ΠΡΟΗΓΟΥΜΕΝΗΣ ΠΡΟΕΙΔΟΠΟΙΗΣΗΣ

ΑΝΤΛΙΕΣ ΥΠΟΒΡΥΧΙΕΣ ΑΝΟΞΕΙΔΩΤΕΣ

Q75051R/ Q90051R

**KQ550B63P/ KQ750B63P/
KQ900B63P**

Q1100B51R

Q80030-3P

ΦΛΟΤΕΡ : ✓ **ΚΑΛΩΔΙΟ:** 10 μτ , **ΠΕΡΙΕΛΙΞΗ:** από χαλκό , **ΕΞΟΔΟΣ :** Πολυμορφική 1'' 1 ¼'' 1 ½''

ΚΑΘΑΡΩΝ ΥΔΑΤΩΝ [ΜΕ ΧΑΜΗΛΗ ΒΑΣΗ]

ΤΥΠΟΣ	ΚΑΘΑΡΩΝ ΥΔΑΤΩΝ	ΤΑΣΗ	ΙΣΧΥΣ		Μ/Υ Max mt	ΠΑΡΟΧΗ Max lt/h	ΒΑΘΟΣ Max mt	ΣΩΜΑΤ. Max mm	KG	ΚΩΔΙΚΟΣ	Λ.Τ.€
			HP	Watt							
Q75051R		230V	1	750	8,5	11000	7	5	4,9	0411008	106,00
Q90051R		230V	1,2	900	9	12000	7	5	5,2	0411009	119,00

ΑΚΑΘΑΡΤΩΝ ΥΔΑΤΩΝ [ΜΕ ΨΗΛΗ ΒΑΣΗ]

ΤΥΠΟΣ	ΑΚΑΘΑΡΤΩΝ ΥΔΑΤΩΝ	ΤΑΣΗ	ΙΣΧΥΣ		Μ/Υ Max mt	ΠΑΡΟΧΗ Max lt/h	ΒΑΘΟΣ Max mt	ΣΩΜΑΤ. Max mm	KG	ΚΩΔΙΚΟΣ	Λ.Τ.€
			HP	Watt							
KQ550B63P		230V	0,75	550	6,5	10000	5	35	5	0411010	106,00
KQ750B63P		230V	1	750	7,5	13000	5	35	5,2	0411011	112,50
KQ900B63P		230V	1,2	900	8,5	14000	5	35	5,4	0411012	126,00
Q1100B51R		230V	1,5	1100	10,5	16500	7	35	5,6	0411013	144,00

ΠΟΛΥΒΑΘΜΙΑ ΤΡΙΩΝ ΦΤΕΡΩΤΩΝ - ΚΑΘΑΡΩΝ ΥΔΑΤΩΝ [ΜΕ ΨΗΛΗ ΒΑΣΗ]

ΤΥΠΟΣ	ΚΑΘΑΡΩΝ	ΤΑΣΗ	ΙΣΧΥΣ		Μ/Υ Max mt	ΠΑΡΟΧΗ Max lt/h	ΒΑΘΟΣ Max mt	ΣΩΜΑΤ. Max mm	KG	ΚΩΔΙΚΟΣ	Λ.Τ.€
			HP	Watt							
Q80030-3P		230V	1,05	800	30	5500	7	0,5	5,9	0411014	127,50

1. ΟΙ ΤΙΜΕΣ ΤΩΝ ΗΛΕΚΤΡΑΝΤΛΙΩΝ ΜΕ ΙΣΧΥ ΕΩΣ 5,5 HP ΕΠΙΒΑΡΥΝΟΝΤΑΙ ΜΕ ΦΟΡΟ ΑΝΑΚΥΚΛΩΣΗΣ ΒΑΣΕΙ ΝΟΜΟΥ 2939/2001

- > Λ.Τ. € = ΛΙΑΝΙΚΗ ΤΙΜΗ ΑΝΕΥ ΦΠΑ. ΟΙ ΤΙΜΕΣ ΕΠΙΒΑΡΥΝΟΝΤΑΙ ΜΕ ΦΠΑ
- > ΟΙ ΤΙΜΕΣ ΜΠΟΡΟΥΝ ΝΑ ΑΛΛΑΞΟΥΝ ΑΝΕΥ ΠΡΟΗΓΟΥΜΕΝΗΣ ΠΡΟΕΙΔΟΠΟΙΗΣΗΣ

ΑΝΤΛΙΕΣ ΥΠΟΒΡΥΧΙΕΣ & ΑΝΤΛΙΑ ΜΕΜΒΡΑΝΟΦΟΡΑ ΠΗΓΑΔΙΩΝ

Q7508-1

Φλοτέρ : ✓

Καλώδιο : 10 μτ

Περιέλιξη: από χαλκό

Έξοδος : 1" 1 ¼" 1 ½"

Q7503A

Φλοτέρ : ✓

Καλώδιο : 10 μτ

Περιέλιξη: από χαλκό

Έξοδος : 1" 1 ¼" 1 ½"

Q750B3A

KQ60040

Φλοτέρ : X

Καλώδιο : 10 μτ

Περιέλιξη: από χαλκό

Έξοδος : 1/2"

ΜΕ ΠΟΛΥ ΛΕΠΤΗ ΒΑΣΗ-ΑΠΟΣΤΡΑΓΓΙΣΗΣ Αποστράγγιση από το χαμηλότερο επίπεδο νερού 2mm

ΤΥΠΟΣ	ΧΡΗΣΗ	ΤΑΣΗ	ΙΣΧΥΣ		Μ/Υ Max mt	ΠΑΡΟΧΗ Max lt/h	ΒΑΘΟΣ Max mt	ΣΩΜΑΤ. Max mm	KG	ΚΩΔΙΚΟΣ	Λ.Τ.€
			HP	Watt							
Q7508-1	ΚΑΘΑΡΩΝ	230V	1	750	8,5	12500	7	5	4,5	0411015	80,00

ΜΕ ΗΛΕΚΤΡΟΝΙΚΟ ΦΛΩΤΕΡ

ΤΥΠΟΣ	ΧΡΗΣΗ	ΤΑΣΗ	ΙΣΧΥΣ		Μ/Υ Max mt	ΠΑΡΟΧΗ Max lt/h	ΒΑΘΟΣ Max mt	ΣΩΜΑΤ. Max mm	KG	ΚΩΔΙΚΟΣ	Λ.Τ.€
			HP	Watt							
Q7503A	ΚΑΘΑΡΩΝ	230V	1	750	8,5	12500	7	5	4,5	0411016	86,50
Q750B3A	ΑΚΑΘ/ΤΩΝ	230V	1	750	8	13000	7	35	4,7	0411017	90,50

ΜΕΜΒΡΑΝΟΦΟΡΑ ΠΗΓΑΔΙΩΝ

ΤΥΠΟΣ	ΧΡΗΣΗ	ΤΑΣΗ	ΙΣΧΥΣ		Μ/Υ Max mt	ΠΑΡΟΧΗ Max lt/h	ΒΑΘΟΣ Max mt	ΣΩΜΑΤ. Max mm	KG	ΚΩΔΙΚΟΣ	Λ.Τ.€
			HP	Watt							
KQ60040	ΠΗΓΑΔΙΩΝ	230V	0,8	600	70	1700	5	/	3,7	0411018	73,50

1. ΟΙ ΤΙΜΕΣ ΤΩΝ ΗΛΕΚΤΡΑΝΤΛΙΩΝ ΜΕ ΙΣΧΥ ΕΩΣ 5,5 HP ΕΠΙΒΑΡΥΝΟΝΤΑΙ ΜΕ ΦΟΡΟ ΑΝΑΚΥΚΛΩΣΗΣ ΒΑΣΕΙ ΝΟΜΟΥ 2939/2001

- Λ.Τ. € = ΛΙΑΝΙΚΗ ΤΙΜΗ ΑΝΕΥ ΦΠΑ. ΟΙ ΤΙΜΕΣ ΕΠΙΒΑΡΥΝΟΝΤΑΙ ΜΕ ΦΠΑ
- ΟΙ ΤΙΜΕΣ ΜΠΟΡΟΥΝ ΝΑ ΑΛΛΑΞΟΥΝ ΑΝΕΥ ΠΡΟΗΓΟΥΜΕΝΗΣ ΠΡΟΕΙΔΟΠΟΙΗΣΗΣ

ΗΛΕΚΤΡΑΝΤΛΙΕΣ ΑΚΑΘΑΡΤΩΝ-ΛΥΜΑΤΩΝ ΙΤΑΛΙΑΣ CS WATERPUMPS

ΙΔΑΝΙΚΕΣ ΓΙΑ ΑΣΤΙΚΕΣ ΚΑΙ ΟΙΚΙΑΚΕΣ ΕΦΑΡΜΟΓΕΣ

ΤΕΧΝΙΚΑ ΧΑΡΑΚΤΗΡΙΣΤΙΚΑ:

- Σώμα αντλίας από χυτοσίδηρο • Εξοπλισμένες με 10 μέτρα καλώδιο HO7 RNF • Συνοδεύονται από φλοτέρ.
- Φτερωτή από χυτοσίδηρο [ΑΚΑΘΑΡΤΩΝ: τύπου διπλού καναλιού/ ΛΥΜΑΤΩΝ: τύπου VORTEX]
- Διπλά στεγανά • Άξονας μετάδοσης κίνησης από χάλυβα AISI 416 • Ρουλεμάν • Θερμοκρασία υγρού 0 - 40 °C
- Καρβίδιο του πυριτίου στην πλευρά της αντλίας, δακτύλιος στεγανοποίησης στην πλευρά του κινητήρα

ΗΛΕΚΤΡΟΚΙΝΗΤΗΡΑΣ:

- Διπολικός επαγωγικός ηλεκτροκινητήρας συνεχούς λειτουργίας • Μόνωση κατηγορίας F • Προστασία IP 68.
- Ελασματοποιήσεις στάτορα χαμηλής ειδικής απώλειας • Πυκνωτής εσωτερικός • Θερμική προστασία



DRENO 100 M/G



DRENO 150 M/G

ΤΥΠΟΣ ΑΝΤΛΙΑΣ	ΙΣΧΥΣ HP	ΣΤΟΜ. ΑΝΤΛ.	ΧΡΗΣΗ	ΔΙΕΛΕΥΣΗ ΣΤΕΡΕΩΝ ΣΩΜΑΤΙΔΙΩΝ	KG	ΚΩΔΙΚΟΣ	Λ.Τ.€
DRENO 100 M/G	1	1 1/2"	ΑΚΑΘΑΡΤΩΝ	17 mm	17	0402000	405,00
DRENO 150 M/G	1,5	2"	ΑΚΑΘΑΡΤΩΝ	17 mm	18	0402001	720,00
DRENO A 100 M/G	1	1 1/2"	ΛΥΜΑΤΩΝ	36 mm	17	0402006	405,00

- ΧΡΩΜΑ ΜΑΥΡΟ ή ΜΠΛΕ ΑΝΑΛΟΓΩΣ ΤΗΣ ΔΙΑΘΕΣΙΜΟΤΗΤΑΣ

ΤΥΠΟΣ ΑΝΤΛΙΑΣ	ΙΣΧΥΣ HP	ΣΤΟΜ. ΑΝΤΛ.	Λ'	ΑΠΟΔΟΣΕΙΣ												
				25	50	75	100	150	200	250	300	350	400	450	500	550
DRENO 100 M/G	1	1 1/2"	Μ/Υ	12	12	11	11	9	8	6,5	5	4	2,5	1,5	1	
DRENO 150 M/G	1,5	2"	Μ/Υ	16			14		11		9		6		3	1

ΤΥΠΟΣ ΑΝΤΛΙΑΣ	ΙΣΧΥΣ HP	ΣΤΟΜ. ΑΝΤΛ.	Λ'	ΑΠΟΔΟΣΕΙΣ													
				25	50	75	100	125	150	175	200	225	250	275	300	350	375
DRENO A 100M/G	1	1 1/2"	Μ/Υ	9	8	7	6,5	6	5,5	5	4,5	4	3,5	3	2,5	1,5	1

1. ΟΙ ΤΙΜΕΣ ΤΩΝ ΗΛΕΚΤΡΑΝΤΛΙΩΝ ΜΕ ΙΣΧΥ ΕΩΣ 5,5 HP ΕΠΙΒΑΡΥΝΟΝΤΑΙ ΜΕ ΦΟΡΟ ΑΝΑΚΥΚΛΩΣΗΣ ΒΑΣΕΙ ΝΟΜΟΥ 2939/2001

- > Λ.Τ. € = ΛΙΑΝΙΚΗ ΤΙΜΗ ΑΝΕΥ ΦΠΑ. ΟΙ ΤΙΜΕΣ ΕΠΙΒΑΡΥΝΟΝΤΑΙ ΜΕ ΦΠΑ
- > ΟΙ ΤΙΜΕΣ ΜΠΟΡΟΥΝ ΝΑ ΑΛΛΑΞΟΥΝ ΑΝΕΥ ΠΡΟΗΓΟΥΜΕΝΗΣ ΠΡΟΕΙΔΟΠΟΙΗΣΗΣ

ΑΝΤΛΙΕΣ ΥΠΟΒΡΥΧΙΕΣ ΑΚΑΘΑΡΤΩΝ ΒΑΡΕΩΣ ΤΥΠΟΥ

ΑΝΟΞΕΙΔΩΤΗ



ΤΥΠΟΣ	230 V	ΙΣΧΥΣ HP	ΕΞΟΔΟΣ	ΣΤΕΡΕΑ Max,mm	Μ/Υ Max,mt	ΠΑΡΟΧΗ Max,lt/'	ΚΩΔΙΚΟΣ	Λ.Τ.€
QDX10-16-0.75 SA		1	2"	5	16	160	0411019	246,50

Καρακάσα: Ανοξείδωτο ατσάλι

Φλοτέρ : ✓

Καλώδιο : 6 μτ

Επιτρεπόμενο βάθος βύθισης αντλίας : 5μτ max από το κέντρο της φτερωτής

KG : 11,5 kg

ΥΨΗΛΟΥ ΜΑΝΟΜΕΤΡΙΚΟΥ-ΠΟΛΥΒΑΘΜΙΑ 6 ΦΤΕΡΩΤΩΝ



ΤΥΠΟΣ	230 V	ΙΣΧΥΣ HP	ΕΞΟΔΟΣ	ΣΤΕΡΕΑ Max,mm	Μ/Υ Max,mt	ΠΑΡΟΧΗ Max,lt/'	ΚΩΔΙΚΟΣ	Λ.Τ.€
SPA2-60/6-1.1F		1,5	1"	0,2	65	120	0411020	357,00

ΠΙΝΑΚΑΣ ΑΠΟΔΟΣΕΩΝ ΣΕ n=2860 στρ./'

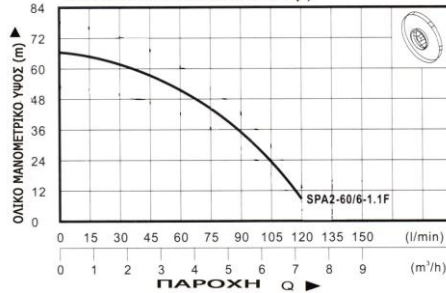

Καρακάσα: Μαντέμι & ανοξείδωτο ατσάλι

Φλοτέρ : ✓

Καλώδιο : 12 μτ

Επιτρεπόμενο βάθος βύθισης αντλίας :

5μτ max από το κέντρο της φτερωτής

Προστασία μοτέρ : ✓

KG : 16 kg

ΑΝΟΞΕΙΔΩΤΕΣ ΠΟΛΥΒΑΘΜΙΕΣ 3 ΦΤΕΡΩΤΩΝ



ΤΥΠΟΣ	230 V	ΙΣΧΥΣ HP	ΕΞΟΔΟΣ	ΣΤΕΡΕΑ Max,mm	Μ/Υ Max,mt	ΠΑΡΟΧΗ Max,lt/'	ΚΩΔΙΚΟΣ	Λ.Τ.€
SPA6-39/3-1,5AF		2	2"	0,2	42	240	0411021	330,50
QDX6-39/3-1.5A		2	2"	0,2	37	270	0411022	300,50

ΠΙΝΑΚΑΣ ΑΠΟΔΟΣΕΩΝ ΣΕ n=2860 στρ./'

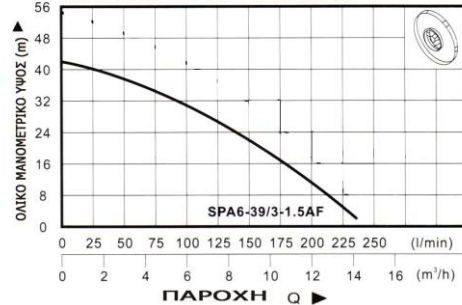

Πληροφορίες για μοντ. SPA6-39/3-1,5AF:

Καρακάσα: Μαντέμι & ανοξείδωτο ατσάλι

Φλοτέρ : ✓

Καλώδιο : 12 μτ

Επιτρεπόμενο βάθος βύθισης αντλίας :

5μτ max από το κέντρο της φτερωτής

Προστασία μοτέρ : ✓

KG : 27,5 kg

Άνω πίνακας για μοντ. SPA6-39-3-1,5AF

ΟΙ ΤΙΜΕΣ ΤΩΝ ΑΝΤΛΙΩΝ ΜΕ ΙΣΧΥ ΕΩΣ 5,5 HP ΕΠΙΒΑΡΥΝΟΝΤΑΙ ΜΕ ΦΟΡΟ ΑΝΑΚΥΚΛΩΣΗΣ ΒΑΣΕΙ ΝΟΜΟΥ 2939/2001

- Λ.Τ. € = ΛΙΑΝΙΚΗ ΤΙΜΗ ΑΝΕΥ ΦΠΑ. ΟΙ ΤΙΜΕΣ ΕΠΙΒΑΡΥΝΟΝΤΑΙ ΜΕ ΦΠΑ
- ΟΙ ΤΙΜΕΣ ΜΠΟΡΟΥΝ ΝΑ ΑΛΛΑΞΟΥΝ ΑΝΕΥ ΠΡΟΗΓΟΥΜΕΝΗΣ ΠΡΟΕΙΔΟΠΟΙΗΣΗΣ

ΑΝΤΛΙΕΣ ΥΠΟΒΡΥΧΙΕΣ ΛΥΜΑΤΩΝ ΒΑΡΕΩΣ ΤΥΠΟΥ

ΜΑΝΤΕΜΕΝΙΑ



ΤΥΠΟΣ	230 V	ΙΣΧΥΣ HP	ΕΞΟΔΟΣ	ΣΤΕΡΕΑ Max,mm	Μ/Υ Max,mt	ΠΑΡΟΧΗ Max,lt/'	ΚΩΔΙΚΟΣ	Λ.Τ.€
SPA750BF		1	3"	20	18	250	0411023	258,50

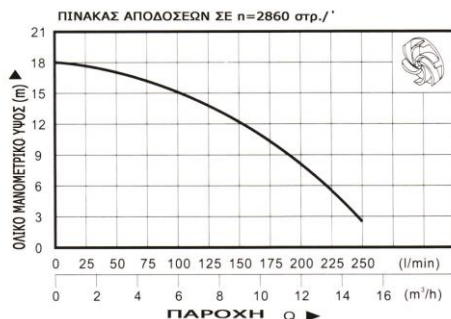

Καρακάσα: Μαντέμι
 Φλοτέρ : ✓
 Καλώδιο : 10 μτ
 Επιτρεπόμενο βάθος βύθισης αντλίας :
 5μτ max από το κέντρο της φτερωτής
 Προστασία μοτέρ : ✓
 KG : 15,5 kg



ΑΝΟΞΕΙΔΩΤΕΣ

ΤΥΠΟΣ	230 V	ΙΣΧΥΣ HP	ΕΞΟΔΟΣ	ΣΤΕΡΕΑ Max,mm	Μ/Υ Max,mt	ΠΑΡΟΧΗ Max,lt/'	ΚΩΔΙΚΟΣ	Λ.Τ.€
V1100F		1,5	2"	35	9	333	0411024	282,50
H1100F-B		1,5	2"	35	11	400	0411025	258,50

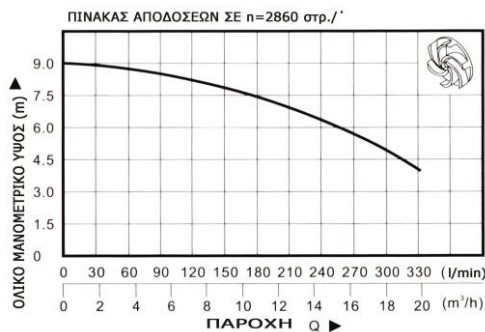

Πληροφορίες για μοντ. V1100F :
 Καρακάσα: Μαντέμι & ανοξείδωτο ασάλι
 Φλοτέρ : ✓
 Καλώδιο : 6 μτ
 Επιτρεπόμενο βάθος βύθισης αντλίας :
 5μτ max από το κέντρο της φτερωτής
 Προστασία μοτέρ : ✓
 KG : 23,5 kg

Ο άνω πίνακας για μοντ. V1100F

ΟΙ ΤΙΜΕΣ ΤΩΝ ΑΝΤΛΙΩΝ ΜΕ ΙΣΧΥ ΕΩΣ 5,5 HP ΕΠΙΒΑΡΥΝΟΝΤΑΙ ΜΕ ΦΟΡΟ ΑΝΑΚΥΚΛΩΣΗΣ ΒΑΣΕΙ ΝΟΜΟΥ 2939/2001

- Λ.Τ. € = ΛΙΑΝΙΚΗ ΤΙΜΗ ΑΝΕΥ ΦΠΑ. ΟΙ ΤΙΜΕΣ ΕΠΙΒΑΡΥΝΟΝΤΑΙ ΜΕ ΦΠΑ
- ΟΙ ΤΙΜΕΣ ΜΠΟΡΟΥΝ ΝΑ ΑΛΛΑΞΟΥΝ ΑΝΕΥ ΠΡΟΗΓΟΥΜΕΝΗΣ ΠΡΟΕΙΔΟΠΟΙΗΣΗΣ

ΑΝΤΛΙΕΣ ΥΠΟΒΡΥΧΙΕΣ ΛΥΜΑΤΩΝ ΒΑΡΕΩΣ ΤΥΠΟΥ

ΑΝΟΞΕΙΔΩΤΕΣ



ΤΥΠΟΣ	230 V	ΙΣΧΥΣ HP	ΕΞΟΔΟΣ	ΣΤΕΡΕΑ Max,mm	Μ/Υ Max,mt	ΠΑΡΟΧΗ Max,lt/'	ΚΩΔΙΚΟΣ	Λ.Τ.€
V1500BF		2	2"	20	18,5	450	0411026	358,00
V1500F		2	2"	20	14,5	477	0411027	318,50

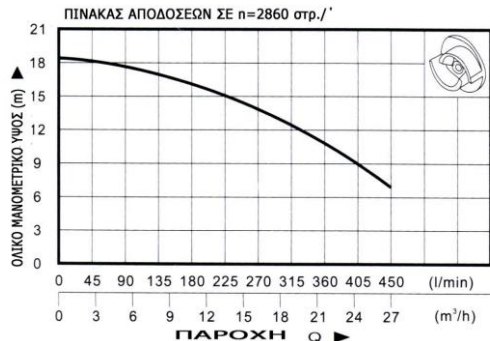

Πληροφορίες για μοντ. V1500BF:

Καρακάσα: Μαντέμι & ανοξείδωτο ατσάλι

Φλοτέρ : ✓

Καλώδιο : 10 μτ

Επιτρεπόμενο βάθος βύθισης αντλίας :

5μτ max από το κέντρο της φτερωτής

Προστασία μοτέρ : ✓

KG : 28 kg

Ο άνω πίνακας για μοντ. V1500BF



ΤΥΠΟΣ	230 V	ΙΣΧΥΣ HP	ΕΞΟΔΟΣ	ΣΤΕΡΕΑ Max,mm	Μ/Υ Max,mt	ΠΑΡΟΧΗ Max,lt/'	ΚΩΔΙΚΟΣ	Λ.Τ.€
V2200F		3	3"	20	17	700	0411028	450,50

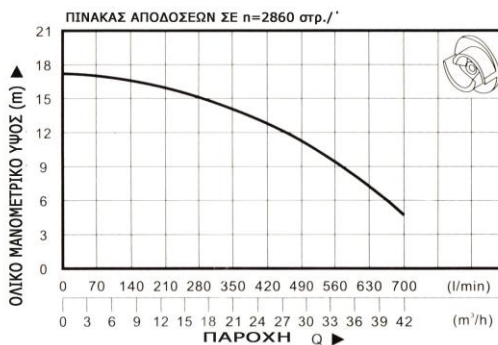

Καρακάσα: Μαντέμι & ανοξείδωτο ατσάλι

Φλοτέρ : ✓

Καλώδιο : 10 μτ

Επιτρεπόμενο βάθος βύθισης αντλίας :

5μτ max από το κέντρο της φτερωτής

Προστασία μοτέρ : ✓

KG : 33 kg

ΜΑΝΤΕΜΕΝΙΑ



ΤΥΠΟΣ	ΤΑΣΗ	ΙΣΧΥΣ HP	ΕΞΟΔΟΣ	ΣΤΕΡΕΑ Max mm	Μ/Υ Max,mt	ΠΑΡΟΧΗ Max,lt/'	ΚΩΔΙΚΟΣ	Λ.Τ.€
WQD27-9-1.5	230V	2	3"	30	14	665	0411029	681,50
WQ30-11-2.2	380V	3	3"	30	19	800	0411030	751,00

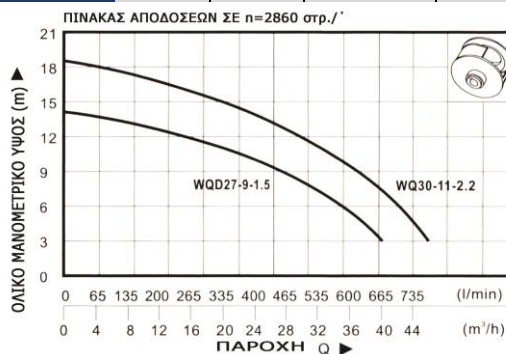

Καρακάσα: Μαντέμι

Φλοτέρ : ✗

Καλώδιο : 8 μτ

Επιτρεπόμενο βάθος βύθισης αντλίας :

5μτ max από το κέντρο της φτερωτής

Προστασία μοτέρ : ✓

KG : 32,5 kg / 33 kg

ΟΙ ΤΙΜΕΣ ΤΩΝ ΑΝΤΛΙΩΝ ΜΕ ΙΣΧΥ ΕΩΣ 5,5 HP ΕΠΙΒΑΡΥΝΟΝΤΑΙ ΜΕ ΦΟΡΟ ΑΝΑΚΥΚΛΩΣΗΣ ΒΑΣΕΙ ΝΟΜΟΥ 2939/2001

- Λ.Τ. € = ΛΙΑΝΙΚΗ ΤΙΜΗ ΑΝΕΥ ΦΠΑ. ΟΙ ΤΙΜΕΣ ΕΠΙΒΑΡΥΝΟΝΤΑΙ ΜΕ ΦΠΑ
- ΟΙ ΤΙΜΕΣ ΜΠΟΡΟΥΝ ΝΑ ΑΛΛΑΞΟΥΝ ΑΝΕΥ ΠΡΟΗΓΟΥΜΕΝΗΣ ΠΡΟΕΙΔΟΠΟΙΗΣΗΣ



ΤΥΠΟΣ	ΤΑΣΗ	ΙΣΧΥΣ ΗΡ	ΕΞΟΔΟΣ	ΣΤΕΡΕΑ Max,mm	Μ/Υ Max,mt	ΠΑΡΟΧΗ Max,lt/'	ΚΩΔΙΚΟΣ	Λ.Τ. €
WQ23-20-3	380V	4	3"	30	25	600	0411031	729,50

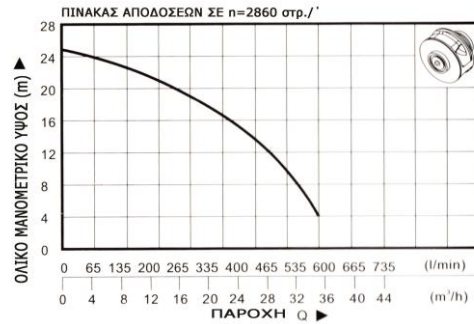

Καρακάσα: Μαντέμι & ανοξείδωτο ασάλι

Φλοτέρ : ✗

Καλώδιο : 10 μτ

Επιτρεπόμενο βάθος βύθισης αντλίας :

5μτ max από το κέντρο της φτερωτής

Προστασία μοτέρ : ✓

KG : 36 kg



ΤΥΠΟΣ	ΤΑΣΗ	ΙΣΧΥΣ ΗΡ	ΕΞΟΔΟΣ	ΣΤΕΡΕΑ Max,mm	Μ/Υ Max,mt	ΠΑΡΟΧΗ Max,lt/'	ΚΩΔΙΚΟΣ	Λ.Τ. €
WQ40-18-4	380V	5,5	3"	30	26	915	0411032	1.015,00

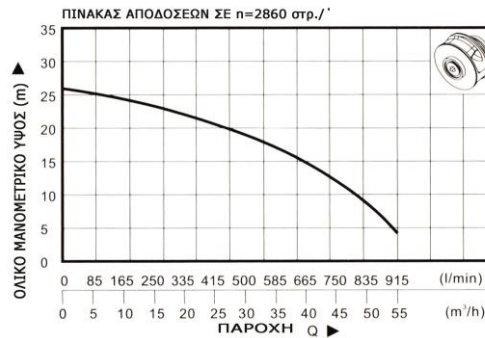

Καρακάσα: Μαντέμι & ανοξείδωτο ασάλι

Φλοτέρ : ✗

Καλώδιο : 10 μτ

Επιτρεπόμενο βάθος βύθισης αντλίας :

5μτ max από το κέντρο της φτερωτής

Προστασία μοτέρ : ✓

KG : 51 kg



ΤΥΠΟΣ	ΤΑΣΗ	ΙΣΧΥΣ ΗΡ	ΕΞΟΔΟΣ	ΣΤΕΡΕΑ Max,mm	Μ/Υ Max,mt	ΠΑΡΟΧΗ Max,lt/'	ΚΩΔΙΚΟΣ	Λ.Τ. €
WQ40-22-5.5	380V	7,5	3"	30	32	915	0411033	1.183,50

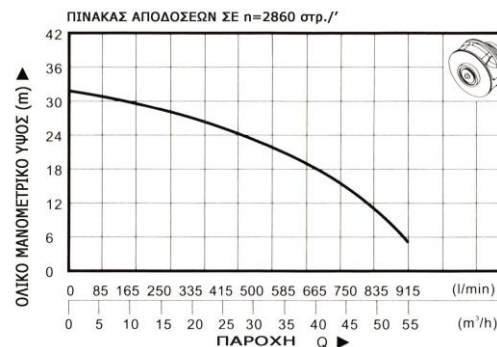

Καρακάσα: Μαντέμι & ανοξείδωτο ασάλι

Φλοτέρ : ✗

Καλώδιο : 10 μτ

Επιτρεπόμενο βάθος βύθισης αντλίας :

5μτ max από το κέντρο της φτερωτής

Προστασία μοτέρ : ✓

KG : 56 kg

ΟΙ ΤΙΜΕΣ ΤΩΝ ΑΝΤΛΙΩΝ ΜΕ ΙΣΧΥ ΕΩΣ 5,5 ΗΡ ΕΠΙΒΑΡΥΝΟΝΤΑΙ ΜΕ ΦΟΡΟ ΑΝΑΚΥΚΛΩΣΗΣ ΒΑΣΕΙ ΝΟΜΟΥ 2939/2001

- Λ.Τ. € = ΛΙΑΝΙΚΗ ΤΙΜΗ ΑΝΕΥ ΦΠΑ. ΟΙ ΤΙΜΕΣ ΕΠΙΒΑΡΥΝΟΝΤΑΙ ΜΕ ΦΠΑ
- ΟΙ ΤΙΜΕΣ ΜΠΟΡΟΥΝ ΝΑ ΑΛΛΑΞΟΥΝ ΑΝΕΥ ΠΡΟΗΓΟΥΜΕΝΗΣ ΠΡΟΕΙΔΟΠΟΙΗΣΗΣ

ΑΝΤΛΙΕΣ ΥΠΟΒΡΥΧΙΕΣ ΛΥΜΑΤΩΝ ΒΑΡΕΩΣ ΤΥΠΟΥ ΜΕ ΚΟΠΗΤΗΡΑ



ΤΥΠΟΣ	ΤΑΣΗ	ΙΣΧΥΣ HP	ΕΞΟΔΟΣ	Μ/Υ Max,mt	ΠΑΡΟΧΗ Max,lt/'	ΚΩΔΙΚΟΣ	Λ.Τ.€
V1300DF	230V	1,75	2"	12	300	0411034	312,50

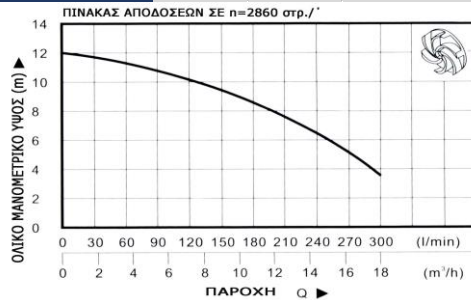

Καρακάσα: Μαντέμι & ανοξείδωτο ασάλι
 Φλοτέρ : ✓
 Καλώδιο : 6 μτ
 Επιτρεπόμενο βάθος βύθισης αντλίας :
 5μτ max από το κέντρο της φτερωτής
 Προστασία μοτέρ : ✓
 KG : 25,5 kg



ΤΥΠΟΣ	ΤΑΣΗ	ΙΣΧΥΣ HP	ΕΞΟΔΟΣ	Μ/Υ Max,mt	ΠΑΡΟΧΗ Max,lt/'	ΚΩΔΙΚΟΣ	Λ.Τ.€
V1800DF	230V	2,5	3"	10	400	0411035	415,00

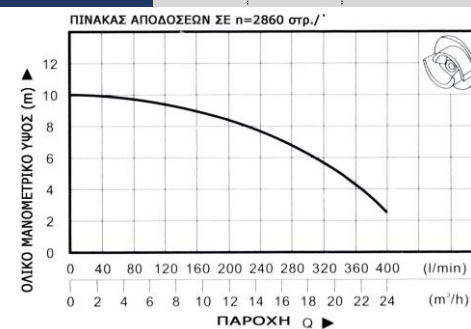

Καρακάσα: Μαντέμι & ανοξείδωτο ασάλι
 Φλοτέρ : ✓
 Καλώδιο : 10 μτ
 Επιτρεπόμενο βάθος βύθισης αντλίας :
 5μτ max από το κέντρο της φτερωτής
 Προστασία μοτέρ : ✓
 KG : 32,5 kg



ΤΥΠΟΣ	ΤΑΣΗ	ΙΣΧΥΣ HP	ΕΞΟΔΟΣ	Μ/Υ Max,mt	ΠΑΡΟΧΗ Max,lt/'	ΚΩΔΙΚΟΣ	Λ.Τ.€
WQ1800DF	230V	2,5	2"	25	350	0411036	469,00

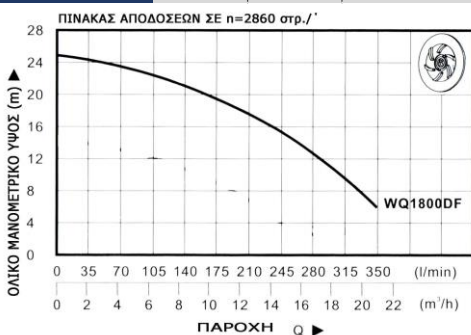

Καρακάσα: Μαντέμι & ανοξείδωτο ασάλι
 Φλοτέρ : ✓
 Καλώδιο : 10 μτ
 Επιτρεπόμενο βάθος βύθισης αντλίας :
 5μτ max από το κέντρο της φτερωτής
 Προστασία μοτέρ : ✓
 KG : 38kg



ΤΥΠΟΣ	ΤΑΣΗ	ΙΣΧΥΣ HP	ΕΞΟΔΟΣ	Μ/Υ Max,mt	ΠΑΡΟΧΗ Max,lt/'	ΚΩΔΙΚΟΣ	Λ.Τ.€
V2200DF	230V	3	3"	10	520	0411037	427,00

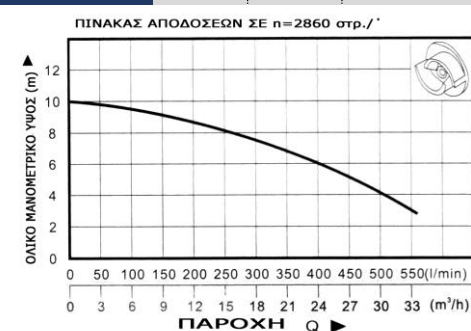

Καρακάσα: Μαντέμι & ανοξείδωτο ασάλι
 Φλοτέρ : ✓
 Καλώδιο : 10 μτ
 Επιτρεπόμενο βάθος βύθισης αντλίας :
 5μτ max από το κέντρο της φτερωτής
 Προστασία μοτέρ : ✓
 KG : 31,5 kg

ΑΝΤΛΙΩΝ ΜΕ ΙΣΧΥ ΕΩΣ 5,5 HP ΕΠΙΒΑΡΥΝΟΝΤΑΙ ΜΕ ΦΟΡΟ ΑΝΑΚΥΚΛΩΣΗΣ ΒΑΣΕΙ ΝΟΜΟΥ 2939/2001

- Λ.Τ. € = ΛΙΑΝΙΚΗ ΤΙΜΗ ΑΝΕΥ ΦΠΑ. ΟΙ ΤΙΜΕΣ ΕΠΙΒΑΡΥΝΟΝΤΑΙ ΜΕ ΦΠΑ
- ΟΙ ΤΙΜΕΣ ΜΠΟΡΟΥΝ ΝΑ ΑΛΛΑΞΟΥΝ ΑΝΕΥ ΠΡΟΗΓΟΥΜΕΝΗΣ ΠΡΟΕΙΔΟΠΟΙΗΣΗΣ

ΗΛΕΚΤΡΑΝΤΙΕΣ ROVER



ROVER 20



BEM 30

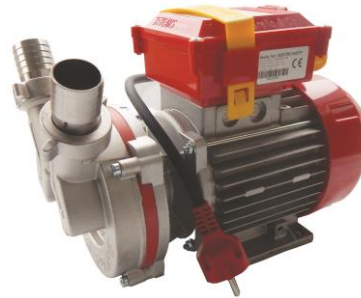

NOVAX 30



NOVAX 25B

ΟΡΕΙΧΑΛΚΙΝΕΣ ΓΙΑ • ΜΟΥΣΤΟ • ΚΡΑΣΙ • ΓΑΛΑ • ΠΕΤΡΕΛΑΙΟ

ΤΥΠΟΣ	ΙΣΧΥΣ HP	ΣΤΡ/΄	ΣΤΟΜΙΑ		ΜΑΝΟΜ. ΥΨΟΣ ΜΤ ΜΑΧ	ΠΑΡΟΧΗ ΛΤ/ ΩΡΑ	KG	ΚΩΔΙΚΟΣ	Λ.Τ. €
			ίντσες	mm					
BEM 14	0,6	1450	-	14	10	900	5	0404042	186,50
ROVER 20	0,5	2850	3/4	20	25	1.700	5	0404000	116,00
ROVER 25	0,8	2850	1	25	25	2.500	6	0404001	151,50
BEM 25	0,6	1450	1	25	12	2.400	6	0404002	198,50
ROVER 30	1	2800	1 1/4	30	20	4.500	8	0404003	213,00
BEM 30	1	1450	1 1/4	30	15	5.000	10	0404004	272,00
ROVER 40	1	1450	1 1/2	40	15	5.100	11	0404005	285,00
BEM 40	1,2	1450	1 1/2	40	15	6.500	11	0404006	324,50
BEM 50	3	1400	2	50	25	15.000	22	0404007	774,00
BET 50(380V)	3	1400	2	50	25	15.000	22	0404008	771,50

ΑΝΤΙΕΣ ΑΝΟΞΕΙΔΩΤΕΣ NOVAX * 220V

ΤΥΠΟΣ	ΙΣΧΥΣ HP	ΣΤΡ/΄	ΣΤΟΜΙΑ		ΜΑΝΟΜ. ΥΨΟΣ ΜΤ ΜΑΧ	ΠΑΡΟΧΗ ΛΤ/ ΩΡΑ	KG	ΚΩΔΙΚΟΣ	Λ.Τ. €
			ίντσες	mm					
NOVAX 20M	0,5	2850	3/4	20	25	1.700	5	0404009	169,50
NOVAX 25M	0,6	1450	1	25	12	2.400	6	0404010	249,50
NOVAX 30M	1	1450	1 1/4	30	15	5.000	10	0404011	342,50
NOVAX 40M	1,2	1450	1 1/2	40	15	6.500	11	0404012	400,00
NOVAX 50M	3	1450	2	50	25	15.000	22	0404013	839,00
NOVAX 50T	3	1450	2	50	25	15.000	22	0404014	836,00

ΑΝΤΙΕΣ ΑΝΟΞΕΙΔΩΤΕΣ NOVAX ΖΕΣΤΩΝ ΥΓΡΩΝ [ΩΣ 95°C] *230V * ΓΙΑ ΖΥΘΟΠΕΙΑ

ΤΥΠΟΣ	ΙΣΧΥΣ HP	ΣΤΡ/΄	ΣΤΟΜΙΑ		ΜΑΝΟΜ. ΥΨΟΣ ΜΤ ΜΑΧ	ΠΑΡΟΧΗ ΛΤ/ ΩΡΑ	KG	ΚΩΔΙΚΟΣ	Λ.Τ. €
			ίντσες	mm					
NOVAX 25B	0,9	1450	1	25	8	2.400	12	0404015	306,50

ΟΙ ΤΙΜΕΣ ΤΩΝ ΑΝΤΛΙΩΝ ΜΕ ΙΣΧΥ ΕΩΣ 5,5 HP ΕΠΙΒΑΡΥΝΟΝΤΑΙ ΜΕ ΦΟΡΟ ΑΝΑΚΥΚΛΩΣΗΣ ΒΑΣΕΙ ΝΟΜΟΥ 2939/2001

- > Λ.Τ. € = ΛΙΑΝΙΚΗ ΤΙΜΗ ΑΝΕΥ ΦΠΑ. ΟΙ ΤΙΜΕΣ ΕΠΙΒΑΡΥΝΟΝΤΑΙ ΜΕ ΦΠΑ
- > ΟΙ ΤΙΜΕΣ ΜΠΟΡΟΥΝ ΝΑ ΑΛΛΑΞΟΥΝ ΑΝΕΥ ΠΡΟΗΓΟΥΜΕΝΗΣ ΠΡΟΕΙΔΟΠΟΙΗΣΗΣ

ΗΛΕΚΤΡΑΝΤΛΙΕΣ ROVER



NOVAX 30M OIL



BE-G 20



COLOMBO

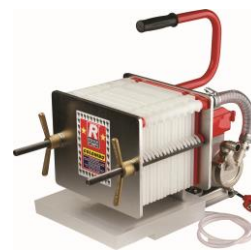

COLOMBO INOX



COLOMBO 18 OIL INOX

ΑΝΤΛΙΕΣ ΑΝΟΞΕΙΔΩΤΕΣ NOVAX OIL (ΓΙΑ ΕΛΑΙΟΛΑΔΟ) * 220V

ΤΥΠΟΣ	ΙΣΧΥΣ HP	ΣΤΡ./'	ΣΤΟΜΙΑ	ΜΥ ΜΑΧ	ΠΙΕΣΗ ΜΑΧ	ΠΑΡΟΧΗ ΜΑΧ (ΛΤ/ΩΡΑ)		KG	ΚΩΔΙΚΟΣ	Λ.Τ.€
						ΕΛΑΙΟΛΑΔΟ	ΝΕΡΟ			

ΓΙΑ ΓΕΜΙΣΜΑ ΜΠΟΥΚΑΛΙΩΝ

NOVAX 10M OIL	0,4	2850	10mm	10	1 BAR	300	420	4	0404016	171,00
NOVAX 14M OIL	0,6	1450	14mm	10	1 BAR	600	900	5	0404017	208,00

ΓΙΑ ΓΕΜΙΣΜΑ ΜΕΓΑΛΩΝ ΔΟΧΕΙΩΝ

NOVAX 25M OIL	0,9	1450	25mm [1"]	12	1,2 BAR	800	2.500	8	0404018	282,50
NOVAX 30M OIL	1,2	1450	30mm [1 1/4"]	15	1,5 BAR	3.000	5.000	11	0404019	381,00

ΓΡΑΝΑΖΩΤΕΣ ΑΝΤΛΙΕΣ ΓΙΑ ΜΕΤΑΓΓΙΣΗ ΠΑΧΥΡΕΥΣΤΩΝ ΛΑΔΙΩΝ*220V

ΤΥΠΟΣ	ΙΣΧΥΣ HP	ΣΤΡ./'	ΣΤΟΜΙΑ	ΜΑΧ ΜΥ	ΠΙΕΣΗ ΜΑΧ	ΠΑΡΟΧΗ ΜΑΧ (ΛΤ/ΩΡΑ)	KG	ΚΩΔΙΚΟΣ	Λ.Τ.€
BE-G 20	0,6	1450	20mm	24	2 BAR	900	6	0404020	336,50
BE-G 20	0,8	2850	20mm	24	2 BAR	1.750	7	0404021	347,50

ΑΝΤΛΙΕΣ COLOMBO ΓΙΑ ΦΙΛΤΡΑΡΙΣΜΑ ΚΡΑΣΙΟΥ & ΟΙΝΟΠΝΕΥΜΑΤΩΔΩΝ

ΤΥΠΟΣ	ΙΣΧΥΣ HP	ΦΙΛΤΡΑ	ΣΤΟΜΙΟ	ΑΠΟΔΟΣΗ ΛΤ/ΩΡΑ	KG	ΚΩΔΙΚΟΣ	Λ.Τ.€
COLOMBO 6	0,5	6	∅20	200-300	15	0404022	339,00
COLOMBO 6 INOX	0,5	6	∅20	200-300	15	0404023	454,00
COLOMBO 12	0,5	12	∅20	350-500	16	0404024	392,00
COLOMBO 12 INOX	0,5	12	∅20	350-500	16	0404025	493,00
COLOMBO 18	0,5	18	∅20	550-800	17	0404026	445,00
COLOMBO 18 INOX	0,5	18	∅20	550-800	17	0404027	547,00

ΑΝΤΛΙΕΣ COLOMBO ΓΙΑ ΦΙΛΤΡΑΡΙΣΜΑ ΕΛΑΙΟΛΑΔΟΥ

ΤΥΠΟΣ	ΙΣΧΥΣ		ΦΙΛΤΡΑ	ΣΤΟΜΙΟ	ΑΠΟΔΟΣΗ ΛΤ/ΩΡΑ	KG	ΚΩΔΙΚΟΣ ΕΞΑΝ	Λ.Τ.€
	HP	W						
COLOMBO 18 OIL INOX	0,9	600	18	∅20	200-300	19	0404028	637,00

ΟΙ ΤΙΜΕΣ ΤΩΝ ΑΝΤΛΙΩΝ ΜΕ ΙΣΧΥ ΕΩΣ 5,5 HP ΕΠΙΒΑΡΥΝΟΝΤΑΙ ΜΕ ΦΟΡΟ ΑΝΑΚΥΚΛΩΣΗΣ ΒΑΣΕΙ ΝΟΜΟΥ 2939/2001

- Λ.Τ. € = ΛΙΑΝΙΚΗ ΤΙΜΗ ΑΝΕΥ ΦΠΑ. ΟΙ ΤΙΜΕΣ ΕΠΙΒΑΡΥΝΟΝΤΑΙ ΜΕ ΦΠΑ
- ΟΙ ΤΙΜΕΣ ΜΠΟΡΟΥΝ ΝΑ ΑΛΛΑΞΟΥΝ ΑΝΕΥ ΠΡΟΗΓΟΥΜΕΝΗΣ ΠΡΟΕΙΔΟΠΟΙΗΣΗΣ

ΑΝΤΛΙΕΣ-ΔΙΑΝΟΜΕΙΣ ROVER



MARINA MINI
NOVAX 20



ΔΙΑΝΟΜΕΑΣ
ΠΕΤΡΕΛΑΙΟΥ



ΔΙΑΝΟΜΕΑΣ NOVAX



N.30



DRILL 14 - NOVAX DRILL
14-20-25

ΑΝΤΛΙΕΣ MARINA 12V

ΔΙΠΛΗΣ ΠΕΡΙΣΤΡΟΦΗΣ / 20' ΛΕΠΤΑ ΣΥΝΕΧΟΜΕΝΗΣ ΛΕΙΤΟΥΡΓΙΑΣ

ΤΥΠΟΣ	ΙΣΧΥΣ Volt	ΣΤΡ./'	ΣΤΟΜΙΑ		ΙΣΧΥΣ Watt	ΜΑΝ.ΥΨ. ΜΤ ΜΑΧ	ΠΑΡΟΧΗ ΜΑΧ ΛΤ /ΩΡΑ	KG	ΚΩΔΙΚΟΣ	Λ.Τ.€
			ίντσες	mm						
MARINA MINI 20	12V	2980	3/4	20	300	-2...+5	2.300	3,3	0404029	185,00
MARINA MINI NOVAX 20 P.C.	12V	2980	3/4	20	300	-2...+5	2.300	3,8	0404030	192,50
MARINA 20	12V	2850	3/4	20	350	-2...+5	2.000	6	0404031	312,50

ΔΙΑΝΟΜΕΙΣ ΠΕΤΡΕΛΑΙΟΥ (Με μετρητή, λάστιχο, μάνικα και φίλτρο) *220V

ΤΥΠΟΣ	ΙΣΧΥΣ HP	ΣΤΡ/'	ΣΤΟΜΙΑ		ΜΑΝΟΜ. ΥΨΟΣ ΜΤ ΜΑΧ	ΠΑΡΟΧΗ ΜΑΧ ΛΤ /ΩΡΑ	KG	ΚΩΔΙΚΟΣ	Λ.Τ.€
			ίντσες	mm					
ΔΙΑΝΟΜΕΑΣ 25/Β	0,6	1450	1	25	12	2.400	15,5	0404032	601,00
ΔΙΑΝΟΜΕΑΣ 30/Β	1	1450	1 ¼	30	15	5.000	19,5	0404033	673,00

ΔΙΑΝΟΜΕΙΣ NOVAX (Με μετρητή, λάστιχο, μάνικα και φίλτρο) *220V

ΤΥΠΟΣ	ΙΣΧΥΣ HP	ΣΤΡ/'	ΣΤΟΜΙΑ		ΜΑΝΟΜ. ΥΨΟΣ ΜΤ ΜΑΧ	ΠΑΡΟΧΗ ΜΑΧ ΛΤ /ΩΡΑ	KG	ΚΩΔΙΚΟΣ	Λ.Τ.€
			ίντσες	mm					
ΔΙΑΝΟΜΕΑΣ 25/Ν	0,6	1450	1	25	1 ¼ 12	2.400	15,5	0404034	738,00
ΔΙΑΝΟΜΕΑΣ 30/Ν	1	1450	1 ¼	30	15	5.000	19,5	0404035	857,00

ΑΝΤΛΙΕΣ ΜΕ ΤΡΟΧΑΛΙΑ

ΤΥΠΟΣ	ΙΣΧΥΣ HP	ΣΤΡ./'	ΣΤΟΜΙΑ		ΜΑΝΟΜ.ΥΨΟΣ ΜΤ ΜΑΧ	ΠΑΡΟΧΗ ΜΑΧ ΛΤ/ΩΡΑ	KG	ΚΩΔΙΚΟΣ	Λ.Τ.€
			ίντσες	mm					
N.25	0,6	3000	1	25	24	2.500	3	0404036	131,00
N.30	1	3000	1 ¼	30	20	5.000	5	0404037	173,00
N.50	2	1500	2	50	24	15.000	8	0404038	433,00

ΑΝΤΛΙΑ ΜΕ ΚΙΝΗΣΗ ΑΠΟ ΗΛΕΚΤΡΟΔΡΑΠΑΝΟ

ΤΥΠΟΣ	ΣΤΟΜΙΑ mm	ΣΤΡΟΦΕΣ ΜΑΧ	ΜΥ ΜΤ ΜΑΧ	ΠΑΡ.ΜΑΧ ΛΤ /ΩΡΑ	KG	ΚΩΔΙΚΟΣ	Λ.Τ.€
DRILL 14	14	2850	24	1.400	1,5	0404039	59,00

ΑΝΤΛΙΑ ΑΝΟΞΕΙΔΩΤΗ ΜΕ ΚΙΝΗΣΗ ΑΠΟ ΗΛΕΚΤΡΟΔΡΑΠΑΝΟ

NOVAX DRILL 14	14	2850	24	1.400	1,5	0404041	94,00
NOVAX DRILL 20	20	2850	24	1.500	1,5	0404043	94,00
NOVAX DRILL 25	25	2850	24	2.500	2	0404044	106,00

ΟΙ ΤΙΜΕΣ ΤΩΝ ΑΝΤΛΙΩΝ ΜΕ ΙΣΧΥ ΕΩΣ 5,5 HP ΕΠΙΒΑΡΥΝΟΝΤΑΙ ΜΕ ΦΟΡΟ ΑΝΑΚΥΚΛΩΣΗΣ ΒΑΣΕΙ ΝΟΜΟΥ 2939/2001

- Λ.Τ. € = ΛΙΑΝΙΚΗ ΤΙΜΗ ΑΝΕΥ ΦΠΑ. ΟΙ ΤΙΜΕΣ ΕΠΙΒΑΡΥΝΟΝΤΑΙ ΜΕ ΦΠΑ
- ΟΙ ΤΙΜΕΣ ΜΠΟΡΟΥΝ ΝΑ ΑΛΛΑΞΟΥΝ ΑΝΕΥ ΠΡΟΗΓΟΥΜΕΝΗΣ ΠΡΟΕΙΔΟΠΟΙΗΣΗΣ

ΕΞΑΡΤΗΜΑΤΑ ΗΛΕΚΤΡΑΝΤΛΙΩΝ ROVER

ΤΥΠΟΣ:	3701	3702
ΠΕΡΙΓΡΑΦΗ:	ΜΕΤΡΗΤΗΣ ΠΕΤΡΕΛΑΙΟΥ Ø25	ΜΕΤΡΗΤΗΣ ΟΙΝΟΥ Ø25
ΚΩΔΙΚΟΣ:	0434000	0434001
Λ.Τ.€:	153,00	204,00



ΤΥΠΟΣ:	3801	3802	3803	3807	3804	3806
ΠΕΡΙΓΡΑΦΗ:	ΜΑΝΙΚΑ ΠΛΑΣΤΙΚΗ Ø20	ΜΑΝΙΚΑ ΠΛΑΣΤΙΚΗ Ø25	ΜΑΝΙΚΑ ΑΛΟΥΜ. Ø20	ΜΑΝΙΚΑ ΑΛΟΥΜ. Ø25	ΜΑΝΙΚΑ ΤΡΟΦΙΜΩΝ Ø20	ΜΑΝΙΚΑ ΤΡΟΦΙΜΩΝ Ø25
ΚΩΔΙΚΟΣ:	0434004	0434005	0434006	0434007	0434008	0434009
Λ.Τ.€:	20,00	21,50	49,50	49,50	28,50	28,50



ΤΥΠΟΣ:	3103	3105	3105/30	190000
ΠΕΡΙΓΡΑΦΗ:	ΣΩΛΗΝ ΤΡΟΦΙΜΩΝ ΣΠΙΡΑΛ Ø20/ μτ	ΣΩΛΗΝ ΤΡΟΦΙΜΩΝ ΣΠΙΡΑΛ Ø25/ μτ	ΣΩΛΗΝ ΤΡΟΦΙΜΩΝ ΣΠΙΡΑΛ Ø30/ μτ	ΚΑΡΟΤΣΙ ΑΝΤΛΙΩΝ ROVER ΙΤΑΛΙΑΣ
ΚΩΔΙΚΟΣ:	0434010	0434011	0434012	0434013
Λ.Τ.€:	7,50	10,20	11,40	56,50

ΦΙΛΤΡΑ COLOMBO

ΤΥΠΟΣ ΦΙΛΤΡΟΥ ΓΙΑ ΑΝΤΛΙΕΣ COLOMBO	ΤΕΜ ΑΝΑ ΣΥΣΚΕΥΑΣΙΑ	ΚΩΔΙΚΟΣ	Λ.Τ.€ /ΤΕΜ:
V00 για λάδι	18 τεμ	0434014	0,83
V0	25 τεμ	0434015	0,89
V4	25 τεμ	0434016	0,88
V8	25 τεμ	0434017	0,99
V12	25 τεμ	0434018	0,99
V16	25 τεμ	0434019	0,99
V20	25 τεμ	0434020	1,17
V24	25 τεμ	0434021	1,32

- Λ.Τ. € = ΛΙΑΝΙΚΗ ΤΙΜΗ ΑΝΕΥ ΦΠΑ. ΟΙ ΤΙΜΕΣ ΕΠΙΒΑΡΥΝΟΝΤΑΙ ΜΕ ΦΠΑ
- ΟΙ ΤΙΜΕΣ ΜΠΟΡΟΥΝ ΝΑ ΑΛΛΑΞΟΥΝ ΑΝΕΥ ΠΡΟΗΓΟΥΜΕΝΗΣ ΠΡΟΕΙΔΟΠΟΙΗΣΗΣ

ΗΛΕΚΤΡΑΝΤΛΙΕΣ ΠΕΤΡΕΛΑΙΟΥ ΕΞΑΡΤΗΜΑΤΑ ΑΝΤΛΙΩΝ ΠΕΤΡΕΛΑΙΟΥ



← **ΝΕΟ ΒΕΛΤΙΩΜΕΝΟ DESIGN!**

Περιλαμβάνει :



DYB-40

ΓΙΑ ΜΕΤΑΓΓΙΣΗ ΠΕΤΡΕΛΑΙΟΥ DC 12V

ΤΥΠΟΣ	ΠΕΡΙΓΡΑΦΗ	ΙΣΧΥΣ	ΣΤΟΜΙΑ	ΜΑΝ.ΥΨΟΣ ΜΑΧ	ΠΑΡΟΧΗ	ΚΩΔΙΚΟΣ	Λ.Τ. €
DYB-40	ΗΛΕΚΤΡΑΝΤΛΙΑ ΠΕΤΡΕΛΑΙΟΥ	175 Watt 12V-DC	Φ25	10 μτ	40 λτ/'	0412000	110,00

ΕΞΑΡΤΗΜΑΤΑ ΑΝΤΛΙΩΝ ΠΕΤΡΕΛΑΙΟΥ



ΤΥΠΟΣ	OL3820	PSW-21	DIES34	DIES01
ΠΕΡΙΓΡΑΦΗ:	ΜΑΝΙΚΑ ΠΛΑΣΤΙΚΗ Ø20	ΣΩΛΗΝ PVC 3/4'' (ανά μτ)	ΣΩΛΗΝ ΠΕΤΡΕΛΑΙΟΥ 3/4'' 15 ΑΜΤ (ΑΝΑ ΜΤ)	ΣΩΛΗΝ ΠΕΤΡΕΛΑΙΟΥ 1'' 10 ΑΜΤ (ΑΝΑ ΜΤ)
ΚΩΔΙΚΟΣ:	0435000	0435001	0435003	0435004
Λ.Τ.€:	16,00	2,20	3,50	5,30

- Λ.Τ. € = ΛΙΑΝΙΚΗ ΤΙΜΗ ΑΝΕΥ ΦΠΑ. ΟΙ ΤΙΜΕΣ ΕΠΙΒΑΡΥΝΟΝΤΑΙ ΜΕ ΦΠΑ
- ΟΙ ΤΙΜΕΣ ΜΠΟΡΟΥΝ ΝΑ ΑΛΛΑΞΟΥΝ ΑΝΕΥ ΠΡΟΗΓΟΥΜΕΝΗΣ ΠΡΟΕΙΔΟΠΟΙΗΣΗΣ

ΑΝΤΛΗΤΙΚΑ ΣΥΓΚΡΟΤΗΜΑΤΑ ΒΕΝΖΙΝΟΚΙΝΗΤΑ

ΑΥΤΟΜΑΤΟΥ ΑΝΑΡΡΟΦΗΣΗΣ- 2ΧΡΟΝΟ



ΤΥΠΟΣ	ΣΤΟΜΙΟ ΑΝΤΛΙΑΣ	ΒΕΝΖ/ΡΑΣ	ΙΣΧΥΣ ΗΡ	ΜΑΧ Μ/Υ	ΜΑΧ ΛΤ/'	KG	ΚΩΔΙΚΟΣ	Λ.Τ.€
QGZ25-6-20C Δίχρονο	1 x 1	1E40F-5A	1,7	30	133	7,4	0450000	162,00

ΜΕ ΑΝΤΛΙΑ ΑΛΟΥΜΙΝΙΟΥ ΑΥΤΟΜΑΤΟΥ ΑΝΑΡΡΟΦΗΣΕΩΣ- 4ΧΡΟΝΑ



QGZ25-30B



QDZ40-25



OS-20B / OS-30B



H02 / H03



H50ZB28-4.0Q/
H80ZB28-4.0Q/ H100ZB30-5.6Q

ΤΥΠΟΣ	ΣΤΟΜΙΟ ΑΝΤΛΙΑΣ	ΒΕΝΖ/ΡΑΣ 4χρονος	ΙΣΧΥΣ ΗΡ	ΜΑΧ Μ/Υ	ΜΑΧ ΛΤ/'	KG	ΚΩΔΙΚΟΣ	Λ.Τ.€
QGZ25-30B	1 x 1	S35	1,2	29	133	6,5	0450001	215,00
QDZ40-25	1 ½ x 1 ½	152 F/P	2,5	20	200	12	0450002	208,00
OS-20B	2 x 2	OS-168F1	6,5	22	500	21,8	0450003	240,00
H50ZB28-4.3Q		H210	6,5	28	600	23	0450004	280,00
H02-GP55		HONDA GP160	5,5	32	630	27	0459000	694,00
H02-GX55		HONDA GX160	5,5	32	630	27	0459001	747,00
OS-30B	3 x 3	OS-168F1	6,5	26	1000	24	0450005	257,00
H80ZB28-4.3Q		H210	6,5	28	1.000	25	0450006	310,00
H03-GP65		HONDA GP200	6,5	28	1000	28	0459002	772,00
H03-GX65		HONDA GX 200	6,5	28	1000	28	0459003	779,00
H100ZB30-5.6Q	4 x 4	H270	9	30	1.600	30	0450007	620,00

- Λ.Τ. € = ΛΙΑΝΙΚΗ ΤΙΜΗ ΑΝΕΥ ΦΠΑ. ΟΙ ΤΙΜΕΣ ΕΠΙΒΑΡΥΝΟΝΤΑΙ ΜΕ ΦΠΑ
- ΟΙ ΤΙΜΕΣ ΜΠΟΡΟΥΝ ΝΑ ΑΛΛΑΞΟΥΝ ΑΝΕΥ ΠΡΟΗΓΟΥΜΕΝΗΣ ΠΡΟΕΙΔΟΠΟΙΗΣΗΣ

ΑΝΤΛΗΤΙΚΑ ΣΥΓΚΡΟΤΗΜΑΤΑ ΒΕΝΖΙΝΟΚΙΝΗΤΑ ΥΨΗΛΗΣ ΠΙΕΣΗΣ

ΜΕ ΑΝΤΛΙΑ ΑΛΟΥΜΙΝΙΟΥ ΥΨΗΛΗΣ ΠΙΕΣΗΣ



ΤΥΠΟΣ	ΕΙΣ. ΑΝΤ.	ΒΕΝΖ. 4χρονος	ΙΣΧΥΣ HP	ΜΑΧ Μ/Υ	ΜΑΧ ΛΤ/'	KG	ΚΩΔΙΚΟΣ	Λ.Τ.€
 H50YB80-4.3Q	2 x 2	H210	6,5	80	272	29	0450008	405,00

ΑΝΤΛΗΤΙΚΑ ΣΥΓΚ/ΤΑ ΜΕ ΑΝΤΛΙΕΣ ΗΑΙΛΙΝ ΥΨΗΛΗΣ ΠΙΕΣΗΣ



HP150 ΥΨ.ΠΙΕΣΗΣ- ΜΕ ΒΕΝΖ/ΡΑ	1,5	OS-168F1	6,5	55	500	25	0459004	440,00
		H210	6,5				0459005	486,00
		HONDA	5,5				0459006	840,00
		HONDA	6,5				0459007	847,00



HP200 ΥΨ. ΠΙΕΣΗΣ- ΜΕ ΒΕΝΖ/ΡΑ	2	OS-168F1	6,5	50	600	30	0459008	465,00
		H210	6,5				0459009	511,00
		HONDA	5,5				0459010	865,00
		HONDA	6,5				0459011	872,00



HP200TD Υ.Π. ΦΥΓΟΓ. ΔΙΒΑΘΜΙΑ- ΜΕ ΒΕΝΖ/ΡΑ	2	OS-168F1	6,5	80	250	32	0459012	477,00
		H210	6,5				0459013	523,00
		HONDA	5,5				0459014	877,00
		HONDA	6,5				0459015	884,00



80HC Υ.Π. ΦΥΓΟΚΕΝΤΡΗ ΜΑΝΤΕΜΕΝΙΑ ΜΕ ΒΕΝΖ/ΡΑ	3	H420D X.M.	13	80	600	70	0459016	839,00
		H420D MIZA	13				0459017	908,00

ΑΝΤΛΗΤΙΚΑ ΣΥΓΚ/ΤΑ ΜΕ ΑΝΤΛΙΕΣ ΗΑΙΛΙΝ ΛΥΜΜΑΤΩΝ-ΘΑΛΑΣΣΗΣ



80TP ΛΥΜΜΑΤΩΝ ΜΕ ΒΕΝΖ/ΡΑ	3	OS-168F1	6,5	26	1000	39	0459018	530,00
		H210	6,5				0459019	576,00
		HONDA	5,5				0459020	930,00
		HONDA	6,5				0459021	937,00



80HX ΘΑΛΑΣΣΑΣ ΜΕ ΒΕΝΖ/ΡΑ	3	OS-168F1	6,5	28	1000	30	0459022	485,00
		H210	6,5				0459023	531,00
		HONDA	5,5				0459024	885,00
		HONDA	6,5				0459025	892,00

- > Λ.Τ. € = ΛΙΑΝΙΚΗ ΤΙΜΗ ΑΝΕΥ ΦΠΑ. ΟΙ ΤΙΜΕΣ ΕΠΙΒΑΡΥΝΟΝΤΑΙ ΜΕ ΦΠΑ
- > ΟΙ ΤΙΜΕΣ ΜΠΟΡΟΥΝ ΝΑ ΑΛΛΑΞΟΥΝ ΑΝΕΥ ΠΡΟΗΓΟΥΜΕΝΗΣ ΠΡΟΕΙΔΟΠΟΙΗΣΗΣ

ΑΝΤΛΗΤΙΚΑ ΣΥΓΚΡΟΤΗΜΑΤΑ ΠΕΤΡΕΛΑΙΟΚΙΝΗΤΑ DEK & HAILIN



DEK 80HL/DEK80HLE



HL80CLE

ΜΕ ΑΝΤΛΙΑ ΑΛΟΥΜΙΝΙΟΥ ΛΥΜΜΑΤΩΝ - DEK

ΤΥΠΟΣ	ΣΤΟΜΙΟ ΑΝΤΛΙΑΣ	ΙΣΧΥΣ HP	ΜΑΧ ΛΙΤΡΑ/΄	ΜΑΧ Μ/Υ	KG	ΕΚΚΙΝΗΣΗ	ΚΩΔΙΚΟΣ	Λ.Τ.€
DEK 80HL	3 x 3	6,7	1300	30	55	ΧΕΙΡΟΚΙΝΗΤΗ	0460000	935,00

ΜΕ ΑΝΤΛΙΑ ΑΛΟΥΜΙΝΙΟΥ ΑΥΤΟΜΑΤΟΥ ΑΝΑΡΡΟΦΗΣΕΩΣ - HAILIN

ΤΥΠΟΣ	ΣΤΟΜΙΟ ΑΝΤΛΙΑΣ	ΙΣΧΥΣ HP	ΜΑΧ ΛΙΤΡΑ/΄	ΜΑΧ Μ/Υ	KG	ΕΚΚΙΝΗΣΗ	ΚΩΔΙΚΟΣ	Λ.Τ.€
HL50CL	2 x 2	4,2	600	31	40	ΧΕΙΡΟΚΙΝΗΤΗ	0460002	790,00
HL80CL	3 x 3	6	1000	28	49	ΧΕΙΡΟΚΙΝΗΤΗ	0460003	935,00
HL80CLE		6	1000	28	51	ΗΛΕΚΤΡΙΚΗ	0460004	1.110,00
HL100CL	4 x 4	9,6	1600	27	70	ΧΕΙΡΟΚΙΝΗΤΗ	0460005	1.040,00
HL100CLE		9,6	1600	27	75	ΗΛΕΚΤΡΙΚΗ	0460006	1.215,00
HL100CLEB		11,6	1600	27	77	ΗΛΕΚΤΡΙΚΗ	0460007	1.385,00

ΜΕ ΑΝΤΛΙΑ ΑΛΟΥΜΙΝΙΟΥ ΥΨΗΛΗΣ ΠΙΕΣΗΣ - HAILIN

ΤΥΠΟΣ	ΣΤΟΜΙΟ ΑΝΤΛΙΑΣ	ΙΣΧΥΣ HP	ΜΑΧ ΛΙΤΡΑ/΄	ΜΑΧ Μ/Υ	KG	ΕΚΚΙΝΗΣΗ	ΚΩΔΙΚΟΣ	Λ.Τ.€
HL50CXL	2 x 2	6	600	50	49	ΧΕΙΡΟΚΙΝΗΤΗ	0460008	977,00
HL50CXLE		6	600	50	54	ΗΛΕΚΤΡΙΚΗ	0460009	1.160,00
HL50CXLEB		9,6	600	50	69	ΗΛΕΚΤΡΙΚΗ	0460010	1.296,00

ΜΕ ΑΝΤΛΙΑ ΜΑΝΤΕΜΕΝΙΑ ΥΨΗΛΗΣ ΠΙΕΣΗΣ - HAILIN

ΤΥΠΟΣ	ΣΤΟΜΙΟ ΑΝΤΛΙΑΣ	ΙΣΧΥΣ HP	ΜΑΧ ΛΙΤΡΑ/΄	ΜΑΧ Μ/Υ	KG	ΕΚΚΙΝΗΣΗ	ΚΩΔΙΚΟΣ	Λ.Τ.€
HL80HCLE	3 x 3	9,6	600	80	83	ΗΛΕΚΤΡΙΚΗ	0460011	1.420,00
HL80HCLE-B		11,6	600	80	85	ΗΛΕΚΤΡΙΚΗ	0460012	1.527,00

Σημείωση : Τα αντλητικά συγκροτήματα δεν συμπεριλαμβάνουν μπαταρία.

- Λ.Τ. € = ΛΙΑΝΙΚΗ ΤΙΜΗ ΑΝΕΥ ΦΠΑ. ΟΙ ΤΙΜΕΣ ΕΠΙΒΑΡΥΝΟΝΤΑΙ ΜΕ ΦΠΑ
- ΟΙ ΤΙΜΕΣ ΜΠΟΡΟΥΝ ΝΑ ΑΛΛΑΞΟΥΝ ΑΝΕΥ ΠΡΟΗΓΟΥΜΕΝΗΣ ΠΡΟΕΙΔΟΠΟΙΗΣΗΣ

ΑΝΤΛΙΕΣ ΒΕΝΖΙΝΟΚΙΝΗΤΗΡΩΝ & ΠΕΤΡΕΛΑΙΟΚΙΝΗΤΗΡΩΝ

50ZB/80ZB/100ZB

HP150/ HP150D

HP200/ HP200D

HP200T/ HP200TD

50HX / 80HX

80HC

80TP

ΤΥΠΟΣ	ΠΕΡΙΓΡΑΦΗ ΑΝΤΛΙΑΣ	ΣΥΝΔΕΣΗ mm	ΕΙΣΟΔ. ΑΝΤΛ.	ΕΞΟΔΟΣ ΑΝΤΛΙΑΣ	Μ/Υ	ΠΑΡΟΧΗ lt/'	ΙΣΧΥΣ ΗΡ ΠΛΟΗΓ.	ΚΩΔΙΚΟΣ	Λ.Τ.€
-------	-------------------	------------	--------------	----------------	-----	-------------	-----------------	---------	-------

ΑΝΤΛΙΕΣ ΑΛΟΥΜΙΝΙΟΥ ΒΕΝΖΙΝΟΚΙΝΗΤΗΡΩΝ

50ZB-Q	ΜΕΣΗΣ ΠΙΕΣΗΣ	Σφήνα 19	2	2	22	700	4	0412001	77,00
80ZB-Q	ΜΕΣΗΣ ΠΙΕΣΗΣ	Σφήνα 19	3	3	23	1000	6,5	0412002	102,00
80ZB-P	ΜΕΣΗΣ ΠΙΕΣΗΣ	Πάσο 19	3	3	23	1000	6,5	0412003	102,00
100 ZB	ΜΕΣΗΣ ΠΙΕΣΗΣ	Σφήνα 25,4	4	4	18	1600	9	0412004	235,00
HP150	ΥΨ.ΠΙΕΣΗΣ	Σφήνα 19	1,5	1x1,5/2x1	55	500	5,5	0412005	170,00
HP150D	Υ.Π. ΔΙΒΑΘΜΙΑ	Σφήνα 19	1,5	1x1,5/2x1	80	300	6,5	0412006	188,00
HP200	ΥΨ.ΠΙΕΣΗΣ	Σφήνα 19	2	2	50	600	6,5	0412007	195,00
HP200D	Υ.Π. ΔΙΒΑΘΜΙΑ	Σφήνα 19	2	2	80	350	6,5	0412008	215,00
HP200T	Υ.Π. ΦΥΓ/ΚΗ	Σφήνα 19	2	1x1,5/2x1	50	450	6,5	0412009	188,00
HP200TD	Υ.Π. ΦΥΓ/ΚΗ ΔΙΒΑΘΜΙΑ	Σφήνα 19	2	1x1,5/2x1	80	250	6,5	0412010	207,00
HP300	Υ.Π. ΦΥΓ/ΚΗ ΔΙΒΑΘΜΙΑ	Σφήνα 25,4	3	1x2.5"/2x1.5"	65	700	13	0412011	300,00
80TP	ΛΥΜΜΑΤΩΝ	Σφήνα 19	3	3	26	1000	6,5	0412012	260,00

ΑΝΤΛΙΕΣ ΠΛΑΣΤΙΚΕΣ ΒΕΝΖΙΝΟΚΙΝΗΤΗΡΩΝ ΘΑΛΑΣΣΑΣ-ΧΗΜΙΚΩΝ

50HX	ΘΑΛΑΣΣΑΣ-ΧΗΜΙΚΩΝ	Σφήνα 19	2	2	35	550	5,5	0412013	162,00
80HX	ΘΑΛΑΣΣΑΣ-ΧΗΜΙΚΩΝ	Σφήνα 19	3	3	28	1000	6,5	0412014	215,00

ΑΝΤΛΙΑ ΑΠΟ ΧΥΤΟΣΙΔΗΡΟ ΚΑΤΑΛΛΗΛΗ ΓΙΑ ΒΕΝΖΙΝΟΚΙΝΗΤΗΡΕΣ & ΠΕΤΡΕΛΑΙΟΚΙΝΗΤΗΡΕΣ

80HC	ΥΨ. ΠΙΕΣΗΣ ΦΥΓ/ΚΗ	Σφήνα 25,4	3	3	80	600	10	0412015	290,00
------	-------------------	------------	---	---	----	-----	----	---------	--------

ΑΝΤΛΙΕΣ ΑΛΟΥΜΙΝΙΟΥ ΠΕΤΡΕΛΑΙΟΚΙΝΗΤΗΡΩΝ

DJ50	ΜΕΣΗΣ ΠΙΕΣΗΣ	M16 x 1,5	2	2	22	700	4	0412016	70,00
SNB50/D	ΜΕΣΗ ΠΙΕΣΗΣ	Πάσο M14	2	2	31	600	4	0412017	77,00
SNB80/D	ΜΕΣΗ ΠΙΕΣΗΣ	Πάσο M14	3	3	28	1000	6	0412018	120,00
SNB100/D	ΜΕΣΗ ΠΙΕΣΗΣ	Πάσο 1"	4	4	27	1600	9,6	0412020	244,00

- Λ.Τ. € = ΛΙΑΝΙΚΗ ΤΙΜΗ ΑΝΕΥ ΦΠΑ. ΟΙ ΤΙΜΕΣ ΕΠΙΒΑΡΥΝΟΝΤΑΙ ΜΕ ΦΠΑ
- ΟΙ ΤΙΜΕΣ ΜΠΟΡΟΥΝ ΝΑ ΑΛΛΑΞΟΥΝ ΑΝΕΥ ΠΡΟΗΓΟΥΜΕΝΗΣ ΠΡΟΕΙΔΟΠΟΙΗΣΗΣ



ΕΞΑΝ ΑΕ

Καπετάν Άγρα 62, 570 09 Καλοχώρι, Θεσσαλονίκη

Τηλ.: 2314 175130

e-mail: info@exansa.gr

web: www.exansa.gr



ΓΕΩΡΓΙΚΑ ΜΗΧΑΝΗΜΑΤΑ - ΕΞΑΡΤΗΜΑΤΑ